

# 全面升级，效益倍增

## SENTRON 5SY 系列小型断路器 4 大核心优势

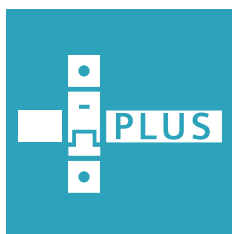

SENTRON 5SY系列核心产品5SY小型断路器包括交流和直流系列，电流等级覆盖最小0.3A到最大80A，极数1极到4极，脱扣曲线B、C、D，分断能力最大可达50kA。

全新5SY系列小型断路器，拥有众多领先于市场的专利和创新技术，实现更完美的线路保护功能和更舒适的用户体验。

更多详情  
请访问5SY主页



### 精准<sup>+</sup> 视窗设计 精确指示工作状态

全新视窗设计可直接观察了解断路器触头工作状态，绿色指示断开状态，红色指示通电状态。

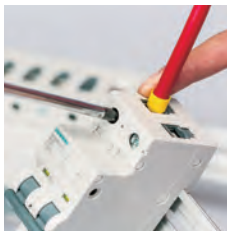

### 安全<sup>+</sup> 防指触设计 接线端子防指触保护

为了保障客户安装接线的安全，绝缘防尘防触摸设计，在显著提升产品寿命的同时，最大限度降低触电风险。



### 效率<sup>+</sup> 滑动卡扣设计 安装、拆卸无需工具

独特的滑动卡扣设计，使得断路器的拆卸更简单，更快捷，显著提高效率。



### 舒适<sup>+</sup> 手柄设计 人体工学造型

防滑纹手柄，充分考虑和贴合人体力学特征，操作更省力，更舒适。



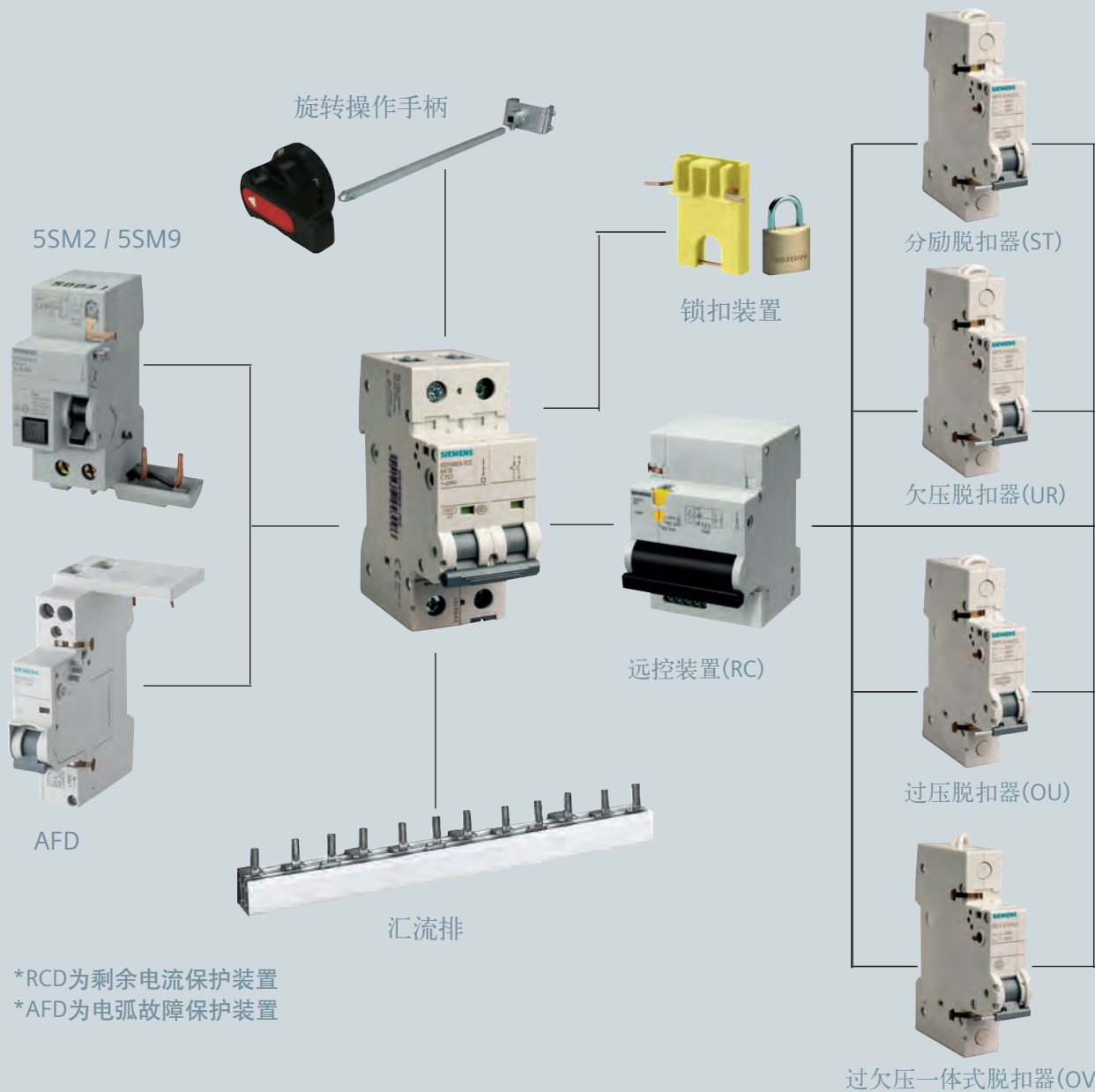

## 产品型号一览表

01	MCB	5SY6	5SY4	5SY7
02	RCD	5SU1	5SU9	5SM2
03	5TL1	5TE81/2	5TE4	5TE5
04	SPD	5SD74		
05	DB	Simbox MB	Simbox 63	
06	Fuse	3NA	3ND	3NE

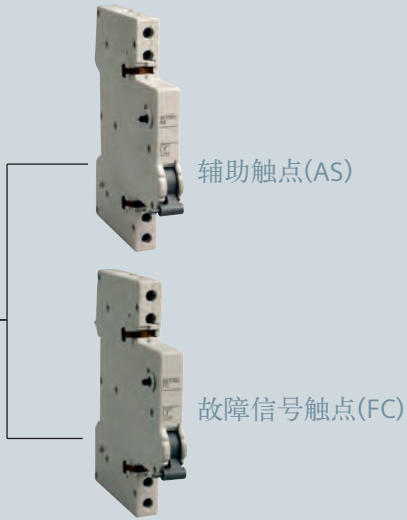

		3.5MW	1MW	0.5MW
AFD / RCD	5SY	RC	ST / UR / OU / OV	UR / OU / OV
AFD / RCD	5SY	RC	ST / UR / OU / OV	AS / FC
AFD / RCD	5SY	RC	AS / FC	AS / FC

**注意**

- AFD仅适用于小于16A的2MW 5SY或紧凑的5SY60
- 需要注意安装顺序

5SY5	5SP4	紧凑型 5SY60	附件	汇流排	锁扣装置
5SM9	5SV3	5SV4	5SV8	AFD 5SM6	
5TE DC	5TE9	5TT4	5TT5		
3NC3	3NH	3NC1/3NC2			

## 小型断路器及隔离开关快速选型表

参数	额定分断能力			脱扣特性曲线			额定电流																	极数										
	6	10	15	B	C	D	0.3	0.5	1	1.6	2	3	4	6	8	10	13	16	20	25	32	40	50	63	80	100	125	1	2	3	4	1PN (36mm)	3PN	1PN (18mm)
5SY	6			*					1		2	3	4	6		10		16	20	25	32	40	50	63				*	*	*	*			
5SY	6			*			0.3	0.5	1	1.6	2	3	4	6	8	10	13	16	20	25	32	40	50	63	80			*	*	*	*	*	*	
5SY	6			*			0.3	0.5	1	1.6	2	3	4	6	8	10	13	16	20	25	32	40	50	63				*	*	*	*	*	*	
5SY	4			*					1		2	3	4	6		10		16	20	25	32	40	50	63			*	*	*	*				
5SY	4			*			0.3	0.5	1	1.6	2	3	4	6	8	10	13	16	20	25	32	40	50	63	80		*	*	*	*	*	*		
5SY	4			*			0.3	0.5	1	1.6	2	3	4	6	8	10	13	16	20	25	32	40	50	63			*	*	*	*	*	*		
5SY		7		*	*		0.3	0.5	1	1.6	2	3	4	6	8	10	13	16	20	25	32	40	50	63			*	*	*	*	*	*		
直流型 5SY	5			*					1		2	3	4	6		10		16	20	25	32	40	50	63	80		*	*	*					
直流型 5SY	5			*			0.3	0.5	1	1.6	2	3	4	6	8	10	13	16	20	25	32	40	50	63			*	*	*					
5SY	60			*										6		10	13	16	20	25	32	40										*		
5SY	60			*							2	3	4	6	8	10	13	16	20	25	32	40											*	
5SP	4			*																					80	100	125	*	*	*	*			
5SP	4			*																					80	100		*	*	*	*			

小型断路器快速选型举例：

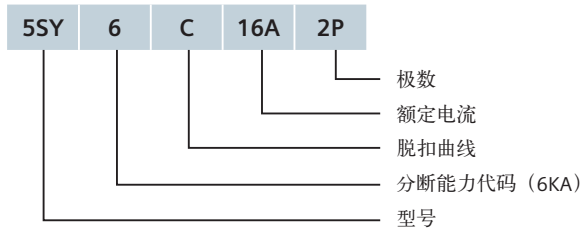

隔离开关	额定电流 (A)						极数 (P)					
	32	40	63	80	100	125	1	2	3	4	1PN	3PN
5TL1	32	40	63	80	100	125	1	2	3	4	1PN	3PN

隔离开关快速选型举例：

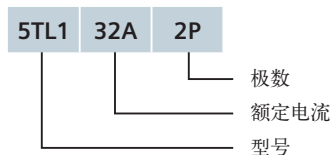



	形式		极数				脱扣特性		额定分断能力			是否带过压保护	剩余电流保护类型		额定剩余动作电流 (mA)					额定电流 (A)								选择性参数							
	电磁式	电子式	1PN	2P	3P	4P	B	C	D	4.5	6		10	A	AC	10	30	100	300	500	6	10	13	16	20	25	32	40	50	63	80	S	K	I	
剩余电流保护断路器 RCBO	5SU1		*				*	*		*	*	*	*	*	*	*	*	*	*	*	*	*	*	*	*	*	*	*	*	*	*	*	*	*	*
		5SU9	*					*	*		*	*	可选	*	*	*	*	*	*	*	*	*	*	*	*	*	*	*	*	*	*	*	*	*	*

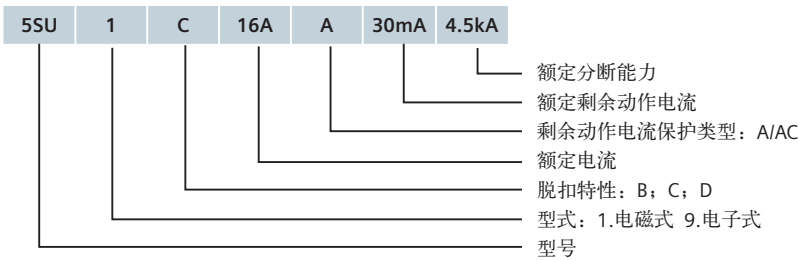

	形式		极数				脱扣特性		额定分断能力			是否带过压保护	剩余电流保护类型		额定剩余动作电流 (mA)					额定电流 (A)								选择性参数						
	电磁式	电子式	1PN	2P	3P	3PN	4P	B	C	4.5	6		10	A	AC	10	30	100	300	500	16	20	25	32	40	50	63	80	S	K	I			
剩余电流保护模块 RC Unit	5SM2			*	*			*	*	*	*	*	*	*	*	*	*	*	*	*	*	*	*	*	*	*	*	*	*	*	*	*	*	*
		5SM9		*				*	*	*	*	*	可选	*	*	*	*	*	*	*	*	*	*	*	*	*	*	*	*	*	*	*	*	*
剩余电流保护开关 RCCB	5SV3			*				*					*		*	*	*	*	*	*	*	*	*	*	*	*	*	*	*	*	*	*	*	*
		5SV4		*				*						*	*	*	*	*	*	*	*	*	*	*	*	*	*	*	*	*	*	*	*	*

快速选型举例:

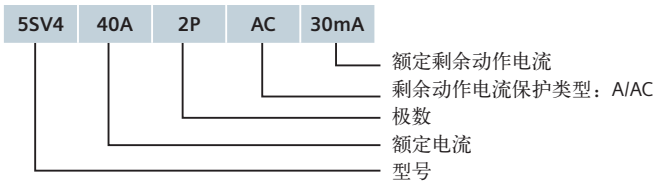



# 5SY,5SP 系列小型断路器



1/2	MCB 总览
1/5	5SY6 6000A (标准型)
1/13	5SY4 10000A (高分断型)
1/21	5SY7 15000A (超高分断型)
1/27	5SY5 10000A (直流型)
1/30	5SP4 10000A (重载型)
1/31	5SY60 6000A (紧凑型)
1/32	辅助附件
1/36	5ST37 汇流排及其它附件
1/37	UL 小型断路器 5SJ4...HG
1/46	Sikclip 快速接线系统

## MCB 总览

产品	页码	应用	标准	领域		
				非住宅建筑	住宅	工业
 <p>5SY 小型断路器</p>	1/5	适用于所有应用的全系列小型断路器。额定电流0.3~80A, 6/10/15KA 短路分断能力, B/C/D 特性曲线。	IEC60898-1/-2 IEC60947-2 GB10963.1/-2 GB14048.2	✓	✓	✓
 <p>5SY 紧凑型小型断路器</p>	1/31	适用于所有建筑安装中需要有可开闭中性线的插座回路及照明回路, 节省配电箱空间。	IEC60898-1 GB10963.1	✓	✓	✓
 <p>5SP4 重载型小型断路器</p>	1/30	适用于所有应用的 80~120A, 根据 IEC6089-1 标准高达 10KA 短路分断能力, C/D 特性曲线的小型断路器	IEC60947-2 GB14048.2	✓		✓
 <p>附件</p>	1/35	辅助触点 (AS), 故障信号触点 (FC), 分励脱扣器 (ST), 欠压脱扣器 (UR), 过电压脱扣器 (OV), 过欠压一体式脱扣器, 远控装置 (RC)		✓	✓	✓
 <p>汇流排</p>	1/35	10mm <sup>2</sup> 和 16 mm <sup>2</sup> 的汇流排, 节省配电箱安装的空间及安装时间	UL508	✓	✓	✓
 <p>5SJ4...HG 依据 UL489 标准和 IEC 标准的小型断路器及附件</p>	1/36	依据 UL489 标准的 B/C/D 特性曲线, 0.3~63A 电流范围的小型断路器, 可用于“分支回路保护”, 通过连接方式为“同一极”和“相对极”的认证。	UL489	✓		✓

## 概述

MCB 小型断路器产品广泛地用于建筑，工业中，对系统线路和设备起到保护作用。产品主要用于设备断开和隔离的主控制开关。

在工业场合和工程项目中，小型断路器还会通过安装额外的附件，如辅助触点，故障报警触点，分励，欠压脱扣器，远程控制装置和漏电附件等来实现远程通信和控制等功能。

## 产品亮点：



1. 上下进线完全可根据客户需要选择
2. 双端子设计使得用户可以同时接两股线
3. 接线空间更大，端子接线更容易

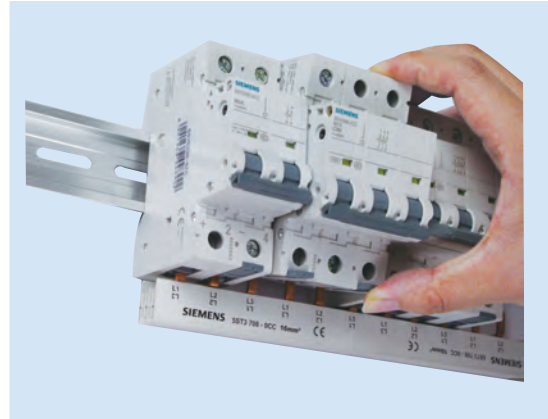

1. 从汇流排上更快，更容易地移出断路器产品
2. 快速的汇流排操作极大地节省了更换时间

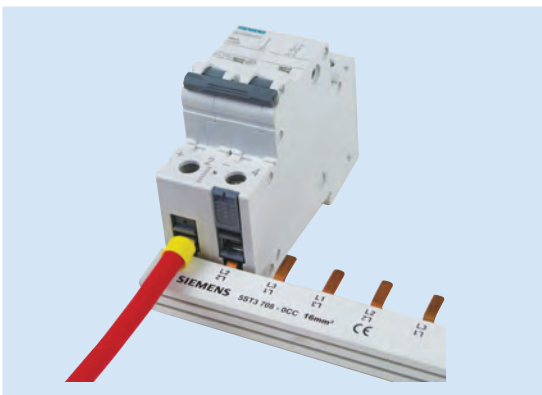

后装汇流排使得导线连接更加清晰可见



5SY 产品附件安装简单快捷，不需要使用任何外在工具。

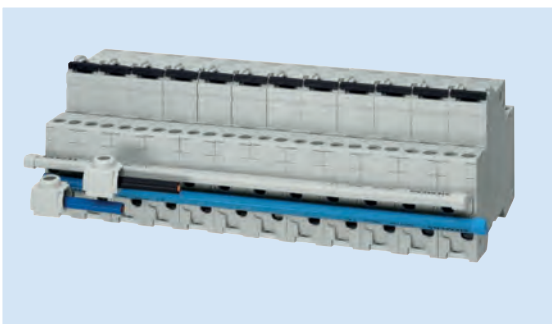



对于 1PN 的 5SY60 产品，进线既可以从上部也可以从下部进线。当需要较大的接线能力时，可使用侧面辅助端子来实现额外的接线。

## MCB 总览

## 技术参数

型号			5SY6	5SY4	5SY7	5SY5	5SP4	5SY60	
标准			IEC/EN 60898-1 GB10963.1	IEC/EN 60898-1 GB10963.1	IEC/EN 60947-2 GB14048.2	IEC/EN 60947-2 GB14048.2	IEC/EN 60947-2 GB10963.1; GB14048.2	IEC/EN 60898-1 GB10963.1	
额定电压 Un		VAC VDC	230/400	230/400	230/400	230/400 220/440/880	230/400	230	
额定电流 In		A	0.3-80	0.3-80	0.3-63	0.3-80	80-125	2-40	
运行电压 依据 IEC60898-1/IEC60947-2	Min Max Max	VAC/DC/ 极 VDC/ 极 VAC	24 72 250/440	24 72 250/440	24 72 250/440	24 250	24 72 250/440	24 - 250	
<b>分断能力</b>									
Icn 依据 IEC60898-1/GB10963.1 Icu 依据 IEC60947-2/GB14048.2		kA AC kA AC kA DC	6 30...10 15	10 35...10 15	15 50...15 15	10 35...10 15	10 10 15	6	
额定绝缘电压		VAC VDC/ 极	250/440 --			250	--		
过电压类别			III						
污染等级			3						2
指触保护	依据 IEC50274		有						
主开关特性	依据 EN60204		有						
手柄最终位置可锁定			有						
防护等级	依据 EN60529	直接安装 安装于配电箱内	IP20 IP40						
接线能力	硬线 带压线端子	mm <sup>2</sup> mm <sup>2</sup>	0.75...35 0.75...25				4...50 1.5...35	0.75-16 0.75-10	
<b>安装</b>									
进线方式 AC DC			上下均可 上下均可			按指定极性 接线	上下均可 上下均可		
安装位置			任意方向						
机械寿命			20000						20000
电气寿命			10000 (5SY5 在 40A, 50A, 63A)						8000
储存温度		℃	-40...+75						
环境温度		℃	-25...+55,95% 相对湿度						
抗机械冲击	IEC60068-2-27	m/s <sup>2</sup>	150, 持续 10ms 半波						
抗震动	IEC60068-2-6	m/s <sup>2</sup>	50, 在 25...150Hz 时, 60, 在 35Hz(4s)						

## 选型及订货数据

	In (A)	模数 (18mm)	产品型号	订货号	订购 / 库存 信息	最小 订购 单位 (只)	数量 / 最小 包装	单个 重量 kg
	MCBs 6000A							
	1P,230/400V AC							
	1	1	5SY6 B1 1P	5SY61016CC	库存	1	12	0.164
	2		5SY6 B2 1P	5SY61026CC	库存	1	12	0.153
	3		5SY6 B3 1P	5SY61036CC	库存	1	12	0.145
	4		5SY6 B4 1P	5SY61046CC	库存	1	12	0.160
	6		5SY6 B6 1P	5SY61066CC	库存	1	12	0.160
	10		5SY6 B10 1P	5SY61106CC	库存	1	12	0.158
	16		5SY6 B16 1P	5SY61166CC	库存	1	12	0.158
	20		5SY6 B20 1P	5SY61206CC	库存	1	12	0.162
	25		5SY6 B25 1P	5SY61256CC	库存	1	12	0.163
	32		5SY6 B32 1P	5SY61326CC	库存	1	12	0.149
	40		5SY6 B40 1P	5SY61406CC	库存	1	12	0.150
50	5SY6 B50 1P		5SY61506CC	库存	1	12	0.168	
63	5SY6 B63 1P		5SY61636CC	库存	1	12	0.172	
	2P,400V AC							
	1	2	5SY6 B1 2P	5SY62016CC	库存	1	6	0.302
	2		5SY6 B2 2P	5SY62026CC	库存	1	6	0.324
	3		5SY6 B3 2P	5SY62036CC	库存	1	6	0.320
	4		5SY6 B4 2P	5SY62046CC	库存	1	6	0.300
	6		5SY6 B6 2P	5SY62066CC	库存	1	6	0.292
	10		5SY6 B10 2P	5SY62106CC	库存	1	6	0.310
	16		5SY6 B16 2P	5SY62166CC	库存	1	6	0.291
	20		5SY6 B20 2P	5SY62206CC	库存	1	6	0.300
	25		5SY6 B25 2P	5SY62256CC	库存	1	6	0.308
	32		5SY6 B32 2P	5SY62326CC	库存	1	6	0.318
	40		5SY6 B40 2P	5SY62406CC	库存	1	6	0.318
	50		5SY6 B50 2P	5SY62506CC	库存	1	6	0.330
63	5SY6 B63 2P		5SY62636CC	库存	1	6	0.340	
	3P,400V AC							
	1	3	5SY6 B1 3P	5SY63016CC	库存	1	4	0.473
	2		5SY6 B2 3P	5SY63026CC	库存	1	4	0.480
	3		5SY6 B3 3P	5SY63036CC	库存	1	4	0.465
	4		5SY6 B4 3P	5SY63046CC	库存	1	4	0.458
	6		5SY6 B6 3P	5SY63066CC	库存	1	4	0.435
	10		5SY6 B10 3P	5SY63106CC	库存	1	4	0.443
	16		5SY6 B16 3P	5SY63166CC	库存	1	4	0.437
	20		5SY6 B20 3P	5SY63206CC	库存	1	4	0.455
	25		5SY6 B25 3P	5SY63256CC	库存	1	4	0.464
	32		5SY6 B32 3P	5SY63326CC	库存	1	4	0.459
	40		5SY6 B40 3P	5SY63406CC	库存	1	4	0.472
	50		5SY6 B50 3P	5SY63506CC	库存	1	4	0.489
63	5SY6 B63 3P		5SY63636CC	库存	1	4	0.488	





# 5SY,5SP 系列小型断路器

## 5SY6 6000A (标准型)

### 选型及订货数据



	In (A)	模数 (18mm)	产品型号	订货号	订购 / 库存 信息	最小 订购 单位 (只)	数量 / 最小 包装	单个 重量 kg
	4P,400V AC							
	1	4	5SY6 B1 4P	5SY64016CC	库存	1	3	0.634
	2		5SY6 B2 4P	5SY64026CC	库存	1	3	0.642
	3		5SY6 B3 4P	5SY64036CC	库存	1	3	0.625
	4		5SY6 B4 4P	5SY64046CC	库存	1	3	0.615
	6		5SY6 B6 4P	5SY64066CC	库存	1	3	0.612
	10		5SY6 B10 4P	5SY64106CC	库存	1	3	0.603
	16		5SY6 B16 4P	5SY64166CC	库存	1	3	0.620
	20		5SY6 B20 4P	5SY64206CC	库存	1	3	0.598
	25		5SY6 B25 4P	5SY64256CC	库存	1	3	0.625
	32		5SY6 B32 4P	5SY64326CC	库存	1	3	0.627
	40		5SY6 B40 4P	5SY64406CC	库存	1	3	0.628
	50		5SY6 B50 4P	5SY64506CC	库存	1	3	0.651
63	5SY6 B63 4P		5SY64636CC	库存	1	3	0.673	

## 选型及订货数据



	In (A)	模数 (18mm)	产品型号	订货号	订购/ 库存 信息	最小 订购 单位(只)	数量/ 最小 包装	单个 重量 kg
MCBs 6000A								
	1P,230/400V AC							
	0.3	1	5SY6 C0.3 1P	5SY61147CC	库存	1	12	0.167
	0.5		5SY6 C0.5 1P	5SY61057CC	库存	1	12	0.165
	1		5SY6 C1 1P	5SY61017CC	库存	1	12	0.164
	1.6		5SY6 C1.6 1P	5SY61157CC	库存	1	12	0.162
	2		5SY6 C2 1P	5SY61027CC	库存	1	12	0.153
	3		5SY6 C3 1P	5SY61037CC	库存	1	12	0.145
	4		5SY6 C4 1P	5SY61047CC	库存	1	12	0.160
	6		5SY6 C6 1P	5SY61067CC	库存	1	12	0.160
	8		5SY6 C8 1P	5SY61087CC	库存	1	12	0.158
	10		5SY6 C10 1P	5SY61107CC	库存	1	12	0.158
	13		5SY6 C13 1P	5SY61137CC	库存	1	12	0.148
	16		5SY6 C16 1P	5SY61167CC	库存	1	12	0.158
	20		5SY6 C20 1P	5SY61207CC	库存	1	12	0.162
	25		5SY6 C25 1P	5SY61257CC	库存	1	12	0.163
	32		5SY6 C32 1P	5SY61327CC	库存	1	12	0.149
	40		5SY6 C40 1P	5SY61407CC	库存	1	12	0.150
50		5SY6 C50 1P	5SY61507CC	库存	1	12	0.168	
63		5SY6 C63 1P	5SY61637CC	库存	1	12	0.172	
80		5SY6 C80 1P	5SY61807CC	库存	1	12	0.159	
	1P+N,230V AC							
	0.3	2	5SY6 C0.3 1P+N	5SY65147CC	订购	1	6	0.328
	0.5		5SY6 C0.5 1P+N	5SY65057CC	库存	1	6	0.325
	1		5SY6 C1 1P+N	5SY65017CC	库存	1	6	0.321
	1.6		5SY6 C1.6 1P+N	5SY65157CC	库存	1	6	0.318
	2		5SY6 C2 1P+N	5SY65027CC	库存	1	6	0.324
	3		5SY6 C3 1P+N	5SY65037CC	库存	1	6	0.314
	4		5SY6 C4 1P+N	5SY65047CC	库存	1	6	0.314
	6		5SY6 C6 1P+N	5SY65067CC	库存	1	6	0.310
	8		5SY6 C8 1P+N	5SY65087CC	库存	1	6	0.310
	10		5SY6 C10 1P+N	5SY65107CC	库存	1	6	0.301
	13		5SY6 C13 1P+N	5SY65137CC	库存	1	6	0.320
	16		5SY6 C16 1P+N	5SY65167CC	库存	1	6	0.302
	20		5SY6 C20 1P+N	5SY65207CC	库存	1	6	0.316
	25		5SY6 C25 1P+N	5SY65257CC	库存	1	6	0.318
	32		5SY6 C32 1P+N	5SY65327CC	库存	1	6	0.319
	40		5SY6 C40 1P+N	5SY65407CC	库存	1	6	0.318
50		5SY6 C50 1P+N	5SY65507CC	订购	1	6	0.323	
63		5SY6 C63 1P+N	5SY65637CC	库存	1	6	0.343	
80		5SY6 C80 1P+N	5SY65807CC	订购	1	6	0.346	

## 5SY6 6000A (标准型)

## 选型及订货数据

	In (A)	模数 (18mm)	产品型号	订货号	订购/ 库存 信息	最小 订购 单位(只)	数量/ 最小 包装	单个 重量 kg
	2P,400V AC							
	0.3	2	5SY6 C0.3 2P	5SY62147CC	订购	1	6	0.328
	0.5		5SY6 C0.5 2P	5SY62057CC	库存	1	6	0.324
	1		5SY6 C1 2P	5SY62017CC	库存	1	6	0.302
	1.6		5SY6 C1.6 2P	5SY62157CC	订购	1	6	0.317
	2		5SY6 C2 2P	5SY62027CC	库存	1	6	0.324
	3		5SY6 C3 2P	5SY62037CC	库存	1	6	0.320
	4		5SY6 C4 2P	5SY62047CC	库存	1	6	0.300
	6		5SY6 C6 2P	5SY62067CC	库存	1	6	0.292
	8		5SY6 C8 2P	5SY62087CC	库存	1	6	0.309
	10		5SY6 C10 2P	5SY62107CC	库存	1	6	0.310
	13		5SY6 C13 2P	5SY62137CC	库存	1	6	0.318
	16		5SY6 C16 2P	5SY62167CC	库存	1	6	0.291
	20		5SY6 C20 2P	5SY62207CC	库存	1	6	0.300
	25		5SY6 C25 2P	5SY62257CC	库存	1	6	0.308
	32		5SY6 C32 2P	5SY62327CC	库存	1	6	0.318
40		5SY6 C40 2P	5SY62407CC	库存	1	6	0.318	
50		5SY6 C50 2P	5SY62507CC	库存	1	6	0.330	
63		5SY6 C63 2P	5SY62637CC	库存	1	6	0.340	
80		5SY6 C80 2P	5SY62807CC	库存	1	6	0.328	
	3P,400V AC							
	0.3	3	5SY6 C0.3 3P	5SY63147CC	订购	1	4	0.489
	0.5		5SY6 C0.5 3P	5SY63057CC	库存	1	4	0.481
	1		5SY6 C1 3P	5SY63017CC	库存	1	4	0.473
	1.6		5SY6 C1.6 3P	5SY63157CC	库存	1	4	0.471
	2		5SY6 C2 3P	5SY63027CC	库存	1	4	0.480
	3		5SY6 C3 3P	5SY63037CC	库存	1	4	0.465
	4		5SY6 C4 3P	5SY63047CC	库存	1	4	0.458
	6		5SY6 C6 3P	5SY63067CC	库存	1	4	0.435
	8		5SY6 C8 3P	5SY63087CC	库存	1	4	0.461
	10		5SY6 C10 3P	5SY63107CC	库存	1	4	0.443
	13		5SY6 C13 3P	5SY63137CC	库存	1	4	0.471
	16		5SY6 C16 3P	5SY63167CC	库存	1	4	0.437
	20		5SY6 C20 3P	5SY63207CC	库存	1	4	0.455
	25		5SY6 C25 3P	5SY63257CC	库存	1	4	0.464
	32		5SY6 C32 3P	5SY63327CC	库存	1	4	0.459
40		5SY6 C40 3P	5SY63407CC	库存	1	4	0.472	
50		5SY6 C50 3P	5SY63507CC	库存	1	4	0.489	
63		5SY6 C63 3P	5SY63637CC	库存	1	4	0.488	
80		5SY6 C80 3P	5SY63807CC	订购	1	4	0.488	

## 选型及订货数据

	In (A)	模数 (18mm)	产品型号	订货号	订购/ 库存 信息	最小 订购 单位 (只)	数量/ 最小 包装	单个 重量 kg
	3P+N, 400V AC							
	0.3	4	5SY6 C0.3 3P+N	5SY66147CC	订购	1	3	0.631
	0.5		5SY6 C0.5 3P+N	5SY66057CC	订购	1	3	0.643
	1		5SY6 C1 3P+N	5SY66017CC	订购	1	3	0.623
	1.6		5SY6 C1.6 3P+N	5SY66157CC	订购	1	3	0.631
	2		5SY6 C2 3P+N	5SY66027CC	订购	1	3	0.632
	3		5SY6 C3 3P+N	5SY66037CC	订购	1	3	0.590
	4		5SY6 C4 3P+N	5SY66047CC	库存	1	3	0.620
	6		5SY6 C6 3P+N	5SY66067CC	订购	1	3	0.609
	8		5SY6 C8 3P+N	5SY66087CC	订购	1	3	0.607
	10		5SY6 C10 3P+N	5SY66107CC	库存	1	3	0.611
	13		5SY6 C13 3P+N	5SY66137CC	订购	1	3	0.630
	16		5SY6 C16 3P+N	5SY66167CC	库存	1	3	0.613
	20		5SY6 C20 3P+N	5SY66207CC	库存	1	3	0.623
	25		5SY6 C25 3P+N	5SY66257CC	库存	1	3	0.622
32		5SY6 C32 3P+N	5SY66327CC	库存	1	3	0.628	
40		5SY6 C40 3P+N	5SY66407CC	库存	1	3	0.629	
50		5SY6 C50 3P+N	5SY66507CC	库存	1	3	0.655	
63		5SY6 C63 3P+N	5SY66637CC	库存	1	3	0.671	
	4P, 400V AC							
	0.3	4	5SY6 C0.3 4P	5SY64147CC	库存	1	3	0.640
	0.5		5SY6 C0.5 4P	5SY64057CC	订购	1	3	0.641
	1		5SY6 C1 4P	5SY64017CC	库存	1	3	0.634
	1.6		5SY6 C1.6 4P	5SY64157CC	订购	1	3	0.620
	2		5SY6 C2 4P	5SY64027CC	订购	1	3	0.642
	3		5SY6 C3 4P	5SY64037CC	库存	1	3	0.625
	4		5SY6 C4 4P	5SY64047CC	库存	1	3	0.615
	6		5SY6 C6 4P	5SY64067CC	库存	1	3	0.612
	8		5SY6 C8 4P	5SY64087CC	订购	1	3	0.605
	10		5SY6 C10 4P	5SY64107CC	库存	1	3	0.603
	13		5SY6 C13 4P	5SY64137CC	订购	1	3	0.628
	16		5SY6 C16 4P	5SY64167CC	库存	1	3	0.620
	20		5SY6 C20 4P	5SY64207CC	库存	1	3	0.598
	25		5SY6 C25 4P	5SY64257CC	库存	1	3	0.625
32		5SY6 C32 4P	5SY64327CC	库存	1	3	0.627	
40		5SY6 C40 4P	5SY64407CC	库存	1	3	0.628	
50		5SY6 C50 4P	5SY64507CC	库存	1	3	0.651	
63		5SY6 C63 4P	5SY64637CC	库存	1	3	0.673	



## 5SY6 6000A (标准型)

## 选型及订货数据

	In (A)	模数 (18mm)	产品型号	订货号	订购/ 库存 信息	最小 订购 单位(只)	数量/ 最小 包装	单个 重量 kg
	MCBs 6000A							
	1P,230/400V AC							
	0.3	1	5SY6 D0.3 1P	5SY61148CC	订购	1	12	0.167
	0.5		5SY6 D0.5 1P	5SY61058CC	订购	1	12	0.165
	1		5SY6 D1 1P	5SY61018CC	库存	1	12	0.164
	1.6		5SY6 D1.6 1P	5SY61158CC	库存	1	12	0.162
	2		5SY6 D2 1P	5SY61028CC	库存	1	12	0.153
	3		5SY6 D3 1P	5SY61038CC	库存	1	12	0.145
	4		5SY6 D4 1P	5SY61048CC	库存	1	12	0.160
	6		5SY6 D6 1P	5SY61068CC	库存	1	12	0.160
	8		5SY6 D8 1P	5SY61088CC	库存	1	12	0.158
	10		5SY6 D10 1P	5SY61108CC	库存	1	12	0.158
	13		5SY6 D13 1P	5SY61138CC	订购	1	12	0.148
	16		5SY6 D16 1P	5SY61168CC	库存	1	12	0.158
	20		5SY6 D20 1P	5SY61208CC	库存	1	12	0.162
	25		5SY6 D25 1P	5SY61258CC	库存	1	12	0.163
	32		5SY6 D32 1P	5SY61328CC	库存	1	12	0.149
	40		5SY6 D40 1P	5SY61408CC	库存	1	12	0.150
50		5SY6 D50 1P	5SY61508CC	库存	1	12	0.168	
63		5SY6 D63 1P	5SY61638CC	库存	1	12	0.172	
	1P+N,230V AC							
	0.3	2	5SY6 D0.3 1P+N	5SY65148CC	订购	1	6	0.328
	0.5		5SY6 D0.5 1P+N	5SY65058CC	订购	1	6	0.325
	1		5SY6 D1 1P+N	5SY65018CC	库存	1	6	0.321
	1.6		5SY6 D1.6 1P+N	5SY65158CC	订购	1	6	0.318
	2		5SY6 D2 1P+N	5SY65028CC	库存	1	6	0.324
	3		5SY6 D3 1P+N	5SY65038CC	库存	1	6	0.314
	4		5SY6 D4 1P+N	5SY65048CC	库存	1	6	0.314
	6		5SY6 D6 1P+N	5SY65068CC	库存	1	6	0.310
	8		5SY6 D8 1P+N	5SY65088CC	库存	1	6	0.310
	10		5SY6 D10 1P+N	5SY65108CC	库存	1	6	0.301
	13		5SY6 D13 1P+N	5SY65138CC	订购	1	6	0.320
	16		5SY6 D16 1P+N	5SY65168CC	库存	1	6	0.302
	20		5SY6 D20 1P+N	5SY65208CC	库存	1	6	0.316
	25		5SY6 D25 1P+N	5SY65258CC	库存	1	6	0.318
32		5SY6 D32 1P+N	5SY65328CC	订购	1	6	0.319	
40		5SY6 D40 1P+N	5SY65408CC	订购	1	6	0.318	
50		5SY6 D50 1P+N	5SY65508CC	订购	1	6	0.323	
63		5SY6 D63 1P+N	5SY65638CC	订购	1	6	0.343	



## 5SY6 6000A (标准型)

## 选型及订货数据

	In (A)	模数 (18mm)	产品型号	订货号	订购/ 库存 信息	最小 订购 单位 (只)	数量/ 最小 包装	单个 重量 kg
	2P,400V AC							
	0.3	2	5SY6 D0.3 2P	5SY62148CC	库存	1	6	0.328
	0.5		5SY6 D0.5 2P	5SY62058CC	库存	1	6	0.324
	1		5SY6 D1 2P	5SY62018CC	库存	1	6	0.302
	1.6		5SY6 D1.6 2P	5SY62158CC	库存	1	6	0.317
	2		5SY6 D2 2P	5SY62028CC	库存	1	6	0.324
	3		5SY6 D3 2P	5SY62038CC	库存	1	6	0.320
	4		5SY6 D4 2P	5SY62048CC	库存	1	6	0.300
	6		5SY6 D6 2P	5SY62068CC	库存	1	6	0.292
	8		5SY6 D8 2P	5SY62088CC	库存	1	6	0.309
	10		5SY6 D10 2P	5SY62108CC	库存	1	6	0.310
	13		5SY6 D13 2P	5SY62138CC	库存	1	6	0.318
	16		5SY6 D16 2P	5SY62168CC	库存	1	6	0.291
	20		5SY6 D20 2P	5SY62208CC	库存	1	6	0.300
	25		5SY6 D25 2P	5SY62258CC	库存	1	6	0.308
	32		5SY6 D32 2P	5SY62328CC	库存	1	6	0.318
40		5SY6 D40 2P	5SY62408CC	库存	1	6	0.318	
50		5SY6 D50 2P	5SY62508CC	库存	1	6	0.330	
63		5SY6 D63 2P	5SY62638CC	库存	1	6	0.340	
	3P,400V AC							
	0.3	3	5SY6 D0.3 3P	5SY63148CC	订购	1	4	0.489
	0.5		5SY6 D0.5 3P	5SY63058CC	库存	1	4	0.481
	1		5SY6 D1 3P	5SY63018CC	库存	1	4	0.473
	1.6		5SY6 D1.6 3P	5SY63158CC	库存	1	4	0.471
	2		5SY6 D2 3P	5SY63028CC	库存	1	4	0.480
	3		5SY6 D3 3P	5SY63038CC	库存	1	4	0.465
	4		5SY6 D4 3P	5SY63048CC	库存	1	4	0.458
	6		5SY6 D6 3P	5SY63068CC	库存	1	4	0.435
	8		5SY6 D8 3P	5SY63088CC	库存	1	4	0.461
	10		5SY6 D10 3P	5SY63108CC	库存	1	4	0.443
	13		5SY6 D13 3P	5SY63138CC	库存	1	4	0.471
	16		5SY6 D16 3P	5SY63168CC	库存	1	4	0.437
	20		5SY6 D20 3P	5SY63208CC	库存	1	4	0.455
	25		5SY6 D25 3P	5SY63258CC	库存	1	4	0.464
	32		5SY6 D32 3P	5SY63328CC	库存	1	4	0.459
40		5SY6 D40 3P	5SY63408CC	库存	1	4	0.472	
50		5SY6 D50 3P	5SY63508CC	库存	1	4	0.489	
63		5SY6 D63 3P	5SY63638CC	库存	1	4	0.488	

## 5SY6 6000A (标准型)



## 选型及订货数据

	In (A)	模数 (18mm)	产品型号	订货号	订购/ 库存 信息	最小 订购 单位(只)	数量/ 最小 包装	单个 重量 kg
	3P+N, 400V AC							
	0.3	4	5SY6 D0.3 3P+N	5SY66148CC	订购	1	3	0.631
	0.5		5SY6 D0.5 3P+N	5SY66058CC	订购	1	3	0.643
	1		5SY6 D1 3P+N	5SY66018CC	订购	1	3	0.623
	1.6		5SY6 D1.6 3P+N	5SY66158CC	订购	1	3	0.631
	2		5SY6 D2 3P+N	5SY66028CC	订购	1	3	0.632
	3		5SY6 D3 3P+N	5SY66038CC	订购	1	3	0.590
	4		5SY6 D4 3P+N	5SY66048CC	订购	1	3	0.620
	6		5SY6 D6 3P+N	5SY66068CC	库存	1	3	0.609
	8		5SY6 D8 3P+N	5SY66088CC	订购	1	3	0.607
	10		5SY6 D10 3P+N	5SY66108CC	库存	1	3	0.611
	13		5SY6 D13 3P+N	5SY66138CC	订购	1	3	0.630
	16		5SY6 D16 3P+N	5SY66168CC	库存	1	3	0.613
	20		5SY6 D20 3P+N	5SY66208CC	库存	1	3	0.623
	25		5SY6 D25 3P+N	5SY66258CC	库存	1	3	0.622
	32		5SY6 D32 3P+N	5SY66328CC	库存	1	3	0.628
40		5SY6 D40 3P+N	5SY66408CC	库存	1	3	0.629	
50		5SY6 D50 3P+N	5SY66508CC	库存	1	3	0.655	
63		5SY6 D63 3P+N	5SY66638CC	库存	1	3	0.671	
	4P, 400V AC							
	0.3	4	5SY6 D0.3 4P	5SY64148CC	订购	1	3	0.640
	0.5		5SY6 D0.5 4P	5SY64058CC	订购	1	3	0.641
	1		5SY6 D1 4P	5SY64018CC	订购	1	3	0.634
	1.6		5SY6 D1.6 4P	5SY64158CC	订购	1	3	0.620
	2		5SY6 D2 4P	5SY64028CC	订购	1	3	0.642
	3		5SY6 D3 4P	5SY64038CC	订购	1	3	0.625
	4		5SY6 D4 4P	5SY64048CC	订购	1	3	0.615
	6		5SY6 D6 4P	5SY64068CC	库存	1	3	0.612
	8		5SY6 D8 4P	5SY64088CC	库存	1	3	0.605
	10		5SY6 D10 4P	5SY64108CC	库存	1	3	0.603
	13		5SY6 D13 4P	5SY64138CC	库存	1	3	0.628
	16		5SY6 D16 4P	5SY64168CC	库存	1	3	0.620
	20		5SY6 D20 4P	5SY64208CC	库存	1	3	0.598
	25		5SY6 D25 4P	5SY64258CC	库存	1	3	0.625
	32		5SY6 D32 4P	5SY64328CC	库存	1	3	0.627
40		5SY6 D40 4P	5SY64408CC	库存	1	3	0.628	
50		5SY6 D50 4P	5SY64508CC	库存	1	3	0.651	
63		5SY6 D63 4P	5SY64638CC	库存	1	3	0.673	



## 5SY4 10000A (高分断型)

### 选型及订货数据

	In (A)	模数 (18mm)	产品型号	订货号	订购 / 库存 信息	最小 订购 单位 (只)	数量 / 最小 包装	单个 重量 kg
<b>MCBs 10000A</b>								
	<b>1P,230/400V AC</b>							
	1	1	5SY4 B1 1P	5SY41016CC	订购	1	12	0.167
	2		5SY4 B2 1P	5SY41026CC	库存	1	12	0.166
	3		5SY4 B3 1P	5SY41036CC	订购	1	12	0.168
	4		5SY4 B4 1P	5SY41046CC	库存	1	12	0.152
	6		5SY4 B6 1P	5SY41066CC	库存	1	12	0.162
	10		5SY4 B10 1P	5SY41106CC	库存	1	12	0.161
	16		5SY4 B16 1P	5SY41166CC	库存	1	12	0.154
	20		5SY4 B20 1P	5SY41206CC	订购	1	12	0.160
	25		5SY4 B25 1P	5SY41256CC	订购	1	12	0.163
	32		5SY4 B32 1P	5SY41326CC	订购	1	12	0.165
	40		5SY4 B40 1P	5SY41406CC	订购	1	12	0.164
50		5SY4 B50 1P	5SY41506CC	订购	1	12	0.168	
63		5SY4 B63 1P	5SY41636CC	订购	1	12	0.173	
	<b>2P,400V AC</b>							
	1	2	5SY4 B1 2P	5SY42016CC	订购	1	6	0.327
	2		5SY4 B2 2P	5SY42026CC	订购	1	6	0.325
	3		5SY4 B3 2P	5SY42036CC	订购	1	6	0.324
	4		5SY4 B4 2P	5SY42046CC	订购	1	6	0.322
	6		5SY4 B6 2P	5SY42066CC	订购	1	6	0.314
	10		5SY4 B10 2P	5SY42106CC	库存	1	6	0.306
	16		5SY4 B16 2P	5SY42166CC	订购	1	6	0.295
	20		5SY4 B20 2P	5SY42206CC	订购	1	6	0.313
	25		5SY4 B25 2P	5SY42256CC	订购	1	6	0.318
	32		5SY4 B32 2P	5SY42326CC	订购	1	6	0.323
	40		5SY4 B40 2P	5SY42406CC	订购	1	6	0.323
50		5SY4 B50 2P	5SY42506CC	订购	1	6	0.330	
63		5SY4 B63 2P	5SY42636CC	订购	1	6	0.342	
	<b>3P,400V AC</b>							
	1	3	5SY4 B1 3P	5SY43016CC	订购	1	4	0.482
	2		5SY4 B2 3P	5SY43026CC	订购	1	4	0.485
	3		5SY4 B3 3P	5SY43036CC	库存	1	4	0.490
	4		5SY4 B4 3P	5SY43046CC	订购	1	4	0.456
	6		5SY4 B6 3P	5SY43066CC	库存	1	4	0.467
	10		5SY4 B10 3P	5SY43106CC	库存	1	4	0.463
	16		5SY4 B16 3P	5SY43166CC	库存	1	4	0.439
	20		5SY4 B20 3P	5SY43206CC	订购	1	4	0.465
	25		5SY4 B25 3P	5SY43256CC	订购	1	4	0.472
	32		5SY4 B32 3P	5SY43326CC	库存	1	4	0.475
	40		5SY4 B40 3P	5SY43406CC	订购	1	4	0.478
50		5SY4 B50 3P	5SY43506CC	订购	1	4	0.490	
63		5SY4 B63 3P	5SY43636CC	订购	1	4	0.499	

## 5SY,5SP 系列小型断路器



## 5SY4 10000A (高分断型)

## 选型及订货数据

	In (A)	模数 (18mm)	产品型号	订货号	订购 / 库存 信息	最小 订购 单位 (只)	数量 / 最小 包装	单个 重量 kg
	4P,400V AC							
	1	4	5SY4 B1 4P	5SY44016CC	订购	1	3	0.649
	2		5SY4 B2 4P	5SY44026CC	订购	1	3	0.642
	3		5SY4 B3 4P	5SY44036CC	订购	1	3	0.660
	4		5SY4 B4 4P	5SY44046CC	订购	1	3	0.642
	6		5SY4 B6 4P	5SY44066CC	订购	1	3	0.621
	10		5SY4 B10 4P	5SY44106CC	订购	1	3	0.609
	16		5SY4 B16 4P	5SY44166CC	订购	1	3	0.612
	20		5SY4 B20 4P	5SY44206CC	订购	1	3	0.619
	25		5SY4 B25 4P	5SY44256CC	订购	1	3	0.617
	32		5SY4 B32 4P	5SY44326CC	订购	1	3	0.636
	40		5SY4 B40 4P	5SY44406CC	订购	1	3	0.634
	50		5SY4 B50 4P	5SY44506CC	订购	1	3	0.645
63	5SY4 B63 4P		5SY44636CC	订购	1	3	0.669	



## 5SY4 10000A (高分断型)

## 选型及订货数据



	In (A)	模数 (18mm)	产品型号	订货号	订购/ 库存 信息	最小 订购 单位(只)	数量/ 最小 包装	单个 重量 kg
MCBs 10000A								
	1P,230/400V AC							
	0.3	1	5SY4 C0.3 1P	5SY41147CC	订购	1	12	0.167
	0.5		5SY4 C0.5 1P	5SY41057CC	订购	1	12	0.166
	1		5SY4 C1 1P	5SY41017CC	库存	1	12	0.165
	1.6		5SY4 C1.6 1P	5SY41157CC	订购	1	12	0.163
	2		5SY4 C2 1P	5SY41027CC	库存	1	12	0.155
	3		5SY4 C3 1P	5SY41037CC	库存	1	12	0.160
	4		5SY4 C4 1P	5SY41047CC	库存	1	12	0.158
	6		5SY4 C6 1P	5SY41067CC	库存	1	12	0.159
	8		5SY4 C8 1P	5SY41087CC	库存	1	12	0.156
	10		5SY4 C10 1P	5SY41107CC	库存	1	12	0.155
	13		5SY4 C13 1P	5SY41137CC	订购	1	12	0.156
	16		5SY4 C16 1P	5SY41167CC	库存	1	12	0.156
	20		5SY4 C20 1P	5SY41207CC	库存	1	12	0.162
	25		5SY4 C25 1P	5SY41257CC	库存	1	12	0.161
	32		5SY4 C32 1P	5SY41327CC	库存	1	12	0.165
40		5SY4 C40 1P	5SY41407CC	库存	1	12	0.166	
50		5SY4 C50 1P	5SY41507CC	订购	1	12	0.164	
63		5SY4 C63 1P	5SY41637CC	订购	1	12	0.166	
80		5SY4 C80 1P	5SY41807CC	订购	1	12	0.160	
	1P+N,230V AC							
	0.3	2	5SY4 C0.3 1P+N	5SY45147CC	订购	1	6	0.323
	0.5		5SY4 C0.5 1P+N	5SY45057CC	订购	1	6	0.316
	1		5SY4 C1 1P+N	5SY45017CC	订购	1	6	0.303
	1.6		5SY4 C1.6 1P+N	5SY45157CC	订购	1	6	0.319
	2		5SY4 C2 1P+N	5SY45027CC	库存	1	6	0.320
	3		5SY4 C3 1P+N	5SY45037CC	订购	1	6	0.314
	4		5SY4 C4 1P+N	5SY45047CC	订购	1	6	0.310
	6		5SY4 C6 1P+N	5SY45067CC	库存	1	6	0.311
	8		5SY4 C8 1P+N	5SY45087CC	订购	1	6	0.305
	10		5SY4 C10 1P+N	5SY45107CC	库存	1	6	0.305
	13		5SY4 C13 1P+N	5SY45137CC	订购	1	6	0.304
	16		5SY4 C16 1P+N	5SY45167CC	库存	1	6	0.306
	20		5SY4 C20 1P+N	5SY45207CC	订购	1	6	0.309
25		5SY4 C25 1P+N	5SY45257CC	订购	1	6	0.309	
32		5SY4 C32 1P+N	5SY45327CC	订购	1	6	0.320	
40		5SY4 C40 1P+N	5SY45407CC	订购	1	6	0.312	
50		5SY4 C50 1P+N	5SY45507CC	订购	1	6	0.322	
63		5SY4 C63 1P+N	5SY45637CC	订购	1	6	0.332	

## 5SY4 10000A (高分断型)

## 选型及订货数据



	In (A)	模数 (18mm)	产品型号	订货号	订购/ 库存 信息	最小 订购 单位(只)	数量/ 最小 包装	单个 重量 kg
	2P,400V AC							
	0.3	2	5SY4 C0.3 2P	5SY42147CC	订购	1	6	0.325
	0.5		5SY4 C0.5 2P	5SY42057CC	订购	1	6	0.325
	1		5SY4 C1 2P	5SY42017CC	库存	1	6	0.320
	1.6		5SY4 C1.6 2P	5SY42157CC	订购	1	6	0.319
	2		5SY4 C2 2P	5SY42027CC	库存	1	6	0.318
	3		5SY4 C3 2P	5SY42037CC	库存	1	6	0.313
	4		5SY4 C4 2P	5SY42047CC	库存	1	6	0.309
	6		5SY4 C6 2P	5SY42067CC	库存	1	6	0.312
	8		5SY4 C8 2P	5SY42087CC	库存	1	6	0.305
	10		5SY4 C10 2P	5SY42107CC	库存	1	6	0.303
	13		5SY4 C13 2P	5SY42137CC	库存	1	6	0.304
	16		5SY4 C16 2P	5SY42167CC	库存	1	6	0.305
	20		5SY4 C20 2P	5SY42207CC	库存	1	6	0.317
	25		5SY4 C25 2P	5SY42257CC	库存	1	6	0.318
	32		5SY4 C32 2P	5SY42327CC	库存	1	6	0.324
40		5SY4 C40 2P	5SY42407CC	库存	1	6	0.326	
50		5SY4 C50 2P	5SY42507CC	库存	1	6	0.324	
63		5SY4 C63 2P	5SY42637CC	库存	1	6	0.325	
80		5SY4 C80 2P	5SY42807CC	库存	1	6	0.325	
	3P,400V AC							
	0.3	3	5SY4 C0.3 3P	5SY43147CC	订购	1	4	0.381
	0.5		5SY4 C0.5 3P	5SY43057CC	订购	1	4	0.474
	1		5SY4 C1 3P	5SY43017CC	订购	1	4	0.478
	1.6		5SY4 C1.6 3P	5SY43157CC	订购	1	4	0.474
	2		5SY4 C2 3P	5SY43027CC	库存	1	4	0.476
	3		5SY4 C3 3P	5SY43037CC	库存	1	4	0.466
	4		5SY4 C4 3P	5SY43047CC	库存	1	4	0.460
	6		5SY4 C6 3P	5SY43067CC	库存	1	4	0.461
	8		5SY4 C8 3P	5SY43087CC	库存	1	4	0.451
	10		5SY4 C10 3P	5SY43107CC	库存	1	4	0.447
	13		5SY4 C13 3P	5SY43137CC	库存	1	4	0.455
	16		5SY4 C16 3P	5SY43167CC	库存	1	4	0.431
	20		5SY4 C20 3P	5SY43207CC	库存	1	4	0.472
	25		5SY4 C25 3P	5SY43257CC	库存	1	4	0.470
	32		5SY4 C32 3P	5SY43327CC	库存	1	4	0.481
40		5SY4 C40 3P	5SY43407CC	库存	1	4	0.481	
50		5SY4 C50 3P	5SY43507CC	库存	1	4	0.482	
63		5SY4 C63 3P	5SY43637CC	库存	1	4	0.486	
80		5SY4 C80 3P	5SY43807CC	库存	1	4	0.480	

## 选型及订货数据



	In (A)	模数 (18mm)	产品型号	订货号	订购/ 库存 信息	最小 订购 单位 (只)	数量/ 最小 包装	单个 重量 kg
	3P+N, 400V AC							
	0.3	4	5SY4 C0.3 3P+N	5SY46147CC	订购	1	4	0.660
	0.5		5SY4 C0.5 3P+N	5SY46057CC	订购	1	3	0.660
	1		5SY4 C1 3P+N	5SY46017CC	订购	1	3	0.636
	1.6		5SY4 C1.6 3P+N	5SY46157CC	订购	1	3	0.621
	2		5SY4 C2 3P+N	5SY46027CC	订购	1	3	0.608
	3		5SY4 C3 3P+N	5SY46037CC	订购	1	3	0.660
	4		5SY4 C4 3P+N	5SY46047CC	订购	1	3	0.587
	6		5SY4 C6 3P+N	5SY46067CC	订购	1	3	0.615
	8		5SY4 C8 3P+N	5SY46087CC	订购	1	3	0.595
	10		5SY4 C10 3P+N	5SY46107CC	订购	1	3	0.597
	13		5SY4 C13 3P+N	5SY46137CC	订购	1	3	0.594
	16		5SY4 C16 3P+N	5SY46167CC	订购	1	3	0.602
	20		5SY4 C20 3P+N	5SY46207CC	订购	1	3	0.627
	25		5SY4 C25 3P+N	5SY46257CC	订购	1	3	0.625
	32		5SY4 C32 3P+N	5SY46327CC	订购	1	3	0.631
40		5SY4 C40 3P+N	5SY46407CC	订购	1	3	0.633	
50		5SY4 C50 3P+N	5SY46507CC	订购	1	3	0.641	
63		5SY4 C63 3P+N	5SY46637CC	订购	1	3	0.639	
	4P, 400V AC							
	0.3	4	5SY4 C0.3 4P	5SY44147CC	订购	1	3	0.639
	0.5		5SY4 C0.5 4P	5SY44057CC	订购	1	3	0.633
	1		5SY4 C1 4P	5SY44017CC	订购	1	3	0.636
	1.6		5SY4 C1.6 4P	5SY44157CC	订购	1	3	0.623
	2		5SY4 C2 4P	5SY44027CC	订购	1	3	0.630
	3		5SY4 C3 4P	5SY44037CC	订购	1	3	0.660
	4		5SY4 C4 4P	5SY44047CC	订购	1	3	0.610
	6		5SY4 C6 4P	5SY44067CC	订购	1	3	0.610
	8		5SY4 C8 4P	5SY44087CC	订购	1	3	0.571
	10		5SY4 C10 4P	5SY44107CC	订购	1	3	0.597
	13		5SY4 C13 4P	5SY44137CC	订购	1	3	0.571
	16		5SY4 C16 4P	5SY44167CC	库存	1	3	0.600
	20		5SY4 C20 4P	5SY44207CC	库存	1	3	0.626
	25		5SY4 C25 4P	5SY44257CC	库存	1	3	0.617
	32		5SY4 C32 4P	5SY44327CC	库存	1	3	0.640
40		5SY4 C40 4P	5SY44407CC	库存	1	3	0.638	
50		5SY4 C50 4P	5SY44507CC	库存	1	3	0.636	
63		5SY4 C63 4P	5SY44637CC	库存	1	3	0.644	
80		5SY4 C80 4P	5SY44807CC	库存	1	3	0.640	

## 5SY4 10000A (高分断型)

## 选型及订货数据

	In (A)	模数 (18mm)	产品型号	订货号	订购/ 库存 信息	最小 订购 单位(只)	数量/ 最小 包装	单个 重量 kg
	MCBs 10000A							
	1P,230/400V AC							
	0.3	1	5SY4 D0.3 1P	5SY41148CC	订购	1	12	0.167
	0.5		5SY4 D0.5 1P	5SY41058CC	订购	1	12	0.166
	1		5SY4 D1 1P	5SY41018CC	库存	1	12	0.165
	1.6		5SY4 D1.6 1P	5SY41158CC	订购	1	12	0.163
	2		5SY4 D2 1P	5SY41028CC	库存	1	12	0.155
	3		5SY4 D3 1P	5SY41038CC	库存	1	12	0.160
	4		5SY4 D4 1P	5SY41048CC	库存	1	12	0.158
	6		5SY4 D6 1P	5SY41068CC	库存	1	12	0.159
	8		5SY4 D8 1P	5SY41088CC	订购	1	12	0.156
	10		5SY4 D10 1P	5SY41108CC	库存	1	12	0.155
	13		5SY4 D13 1P	5SY41138CC	订购	1	12	0.156
	16		5SY4 D16 1P	5SY41168CC	库存	1	12	0.156
	20		5SY4 D20 1P	5SY41208CC	库存	1	12	0.162
	25		5SY4 D25 1P	5SY41258CC	库存	1	12	0.161
	32		5SY4 D32 1P	5SY41328CC	库存	1	12	0.165
40		5SY4 D40 1P	5SY41408CC	订购	1	12	0.166	
50		5SY4 D50 1P	5SY41508CC	订购	1	12	0.164	
63		5SY4 D63 1P	5SY41638CC	订购	1	12	0.166	
	1P+N,230V AC							
	0.3	2	5SY4 D0.3 1P+N	5SY45148CC	订购	1	6	0.323
	0.5		5SY4 D0.5 1P+N	5SY45058CC	订购	1	6	0.316
	1		5SY4 D1 1P+N	5SY45018CC	订购	1	6	0.303
	1.6		5SY4 D1.6 1P+N	5SY45158CC	订购	1	6	0.319
	2		5SY4 D2 1P+N	5SY45028CC	订购	1	6	0.320
	3		5SY4 D3 1P+N	5SY45038CC	订购	1	6	0.314
	4		5SY4 D4 1P+N	5SY45048CC	订购	1	6	0.310
	6		5SY4 D6 1P+N	5SY45068CC	订购	1	6	0.311
	8		5SY4 D8 1P+N	5SY45088CC	订购	1	6	0.305
	10		5SY4 D10 1P+N	5SY45108CC	订购	1	6	0.305
	13		5SY4 D13 1P+N	5SY45138CC	订购	1	6	0.304
	16		5SY4 D16 1P+N	5SY45168CC	订购	1	6	0.306
	20		5SY4 D20 1P+N	5SY45208CC	订购	1	6	0.309
	25		5SY4 D25 1P+N	5SY45258CC	订购	1	6	0.309
	32		5SY4 D32 1P+N	5SY45328CC	订购	1	6	0.320
	40		5SY4 D40 1P+N	5SY45408CC	订购	1	6	0.312
50		5SY4 D50 1P+N	5SY45508CC	订购	1	6	0.322	
63		5SY4 D63 1P+N	5SY45638CC	订购	1	6	0.332	



## 选型及订货数据

	In (A)	模数 (18mm)	产品型号	订货号	订购/ 库存 信息	最小 订购 单位(只)	数量/ 最小 包装	单个 重量 kg
	2P,400V AC							
	0.3	2	5SY4 D0.3 2P	5SY42148CC	订购	1	6	0.325
	0.5		5SY4 D0.5 2P	5SY42058CC	订购	1	6	0.325
	1		5SY4 D1 2P	5SY42018CC	库存	1	6	0.320
	1.6		5SY4 D1.6 2P	5SY42158CC	库存	1	6	0.319
	2		5SY4 D2 2P	5SY42028CC	库存	1	6	0.318
	3		5SY4 D3 2P	5SY42038CC	库存	1	6	0.313
	4		5SY4 D4 2P	5SY42048CC	库存	1	6	0.309
	6		5SY4 D6 2P	5SY42068CC	库存	1	6	0.312
	8		5SY4 D8 2P	5SY42088CC	库存	1	6	0.305
	10		5SY4 D10 2P	5SY42108CC	库存	1	6	0.303
	13		5SY4 D13 2P	5SY42138CC	库存	1	6	0.304
	16		5SY4 D16 2P	5SY42168CC	库存	1	6	0.305
	20		5SY4 D20 2P	5SY42208CC	库存	1	6	0.317
	25		5SY4 D25 2P	5SY42258CC	库存	1	6	0.318
	32		5SY4 D32 2P	5SY42328CC	库存	1	6	0.324
40		5SY4 D40 2P	5SY42408CC	库存	1	6	0.326	
50		5SY4 D50 2P	5SY42508CC	库存	1	6	0.324	
63		5SY4 D63 2P	5SY42638CC	库存	1	6	0.325	
	3P,400V AC							
	0.3	3	5SY4 D0.3 3P	5SY43148CC	订购	1	4	0.381
	0.5		5SY4 D0.5 3P	5SY43058CC	订购	1	4	0.474
	1		5SY4 D1 3P	5SY43018CC	订购	1	4	0.478
	1.6		5SY4 D1.6 3P	5SY43158CC	订购	1	4	0.474
	2		5SY4 D2 3P	5SY43028CC	订购	1	4	0.476
	3		5SY4 D3 3P	5SY43038CC	订购	1	4	0.466
	4		5SY4 D4 3P	5SY43048CC	库存	1	4	0.460
	6		5SY4 D6 3P	5SY43068CC	库存	1	4	0.461
	8		5SY4 D8 3P	5SY43088CC	库存	1	4	0.451
	10		5SY4 D10 3P	5SY43108CC	库存	1	4	0.447
	13		5SY4 D13 3P	5SY43138CC	库存	1	4	0.455
	16		5SY4 D16 3P	5SY43168CC	库存	1	4	0.431
	20		5SY4 D20 3P	5SY43208CC	库存	1	4	0.472
	25		5SY4 D25 3P	5SY43258CC	库存	1	4	0.470
	32		5SY4 D32 3P	5SY43328CC	库存	1	4	0.481
40		5SY4 D40 3P	5SY43408CC	库存	1	4	0.481	
50		5SY4 D50 3P	5SY43508CC	库存	1	4	0.482	
63		5SY4 D63 3P	5SY43638CC	库存	1	4	0.486	





## 5SY4 10000A (高分断型)

## 选型及订货数据

	In (A)	模数 (18mm)	产品型号	订货号	订购/ 库存 信息	最小 订购 单位(只)	数量/ 最小 包装	单个 重量 kg
	3P+N,400V AC							
	0.3	4	5SY4 D0.3 3P+N	5SY46148CC	订购	1	3	0.660
	0.5		5SY4 D0.5 3P+N	5SY46058CC	订购	1	3	0.660
	1		5SY4 D1 3P+N	5SY46018CC	订购	1	3	0.636
	1.6		5SY4 D1.6 3P+N	5SY46158CC	订购	1	3	0.621
	2		5SY4 D2 3P+N	5SY46028CC	订购	1	3	0.608
	3		5SY4 D3 3P+N	5SY46038CC	订购	1	3	0.660
	4		5SY4 D4 3P+N	5SY46048CC	订购	1	3	0.587
	6		5SY4 D6 3P+N	5SY46068CC	订购	1	3	0.615
	8		5SY4 D8 3P+N	5SY46088CC	订购	1	3	0.595
	10		5SY4 D10 3P+N	5SY46108CC	订购	1	3	0.597
	13		5SY4 D13 3P+N	5SY46138CC	订购	1	3	0.594
	16		5SY4 D16 3P+N	5SY46168CC	订购	1	3	0.602
	20		5SY4 D20 3P+N	5SY46208CC	订购	1	3	0.627
	25		5SY4 D25 3P+N	5SY46258CC	订购	1	3	0.625
	32		5SY4 D32 3P+N	5SY46328CC	订购	1	3	0.631
40		5SY4 D40 3P+N	5SY46408CC	订购	1	3	0.633	
50		5SY4 D50 3P+N	5SY46508CC	订购	1	3	0.641	
63		5SY4 D63 3P+N	5SY46638CC	订购	1	3	0.639	
	4P,400V AC							
	0.3	4	5SY4 D0.3 4P	5SY44148CC	订购	1	3	0.639
	0.5		5SY4 D0.5 4P	5SY44058CC	订购	1	3	0.633
	1		5SY4 D1 4P	5SY44018CC	订购	1	3	0.636
	1.6		5SY4 D1.6 4P	5SY44158CC	订购	1	3	0.623
	2		5SY4 D2 4P	5SY44028CC	订购	1	3	0.630
	3		5SY4 D3 4P	5SY44038CC	订购	1	3	0.660
	4		5SY4 D4 4P	5SY44048CC	订购	1	3	0.610
	6		5SY4 D6 4P	5SY44068CC	订购	1	3	0.610
	8		5SY4 D8 4P	5SY44088CC	订购	1	3	0.571
	10		5SY4 D10 4P	5SY44108CC	订购	1	3	0.597
	13		5SY4 D13 4P	5SY44138CC	订购	1	3	0.571
	16		5SY4 D16 4P	5SY44168CC	库存	1	3	0.600
	20		5SY4 D20 4P	5SY44208CC	库存	1	3	0.626
	25		5SY4 D25 4P	5SY44258CC	库存	1	3	0.617
	32		5SY4 D32 4P	5SY44328CC	库存	1	3	0.640
40		5SY4 D40 4P	5SY44408CC	库存	1	3	0.638	
50		5SY4 D50 4P	5SY44508CC	订购	1	3	0.636	
63		5SY4 D63 4P	5SY44638CC	库存	1	3	0.644	



## 5SY7 15000A (超高分断型)

## 选型及订货数据

	In (A)	模数 (18mm)	产品型号	订货号	订购/ 库存 信息	最小 订购 单位 (只)	数量/ 最小 包装	单个 重量 kg
MCBs 15000A								
	1P,230/400V AC							
	0.3	1	5SY7 C0.3 1P	5SY71147CC	订购	1	12	0.160
	0.5		5SY7 C0.5 1P	5SY71057CC	订购	1	12	0.153
	1		5SY7 C1 1P	5SY71017CC	订购	1	12	0.180
	1.6		5SY7 C1.6 1P	5SY71157CC	订购	1	12	0.165
	2		5SY7 C2 1P	5SY71027CC	库存	1	12	0.162
	3		5SY7 C3 1P	5SY71037CC	订购	1	12	0.161
	4		5SY7 C4 1P	5SY71047CC	库存	1	12	0.158
	6		5SY7 C6 1P	5SY71067CC	库存	1	12	0.160
	8		5SY7 C8 1P	5SY71087CC	订购	1	12	0.154
	10		5SY7 C10 1P	5SY71107CC	订购	1	12	0.156
	13		5SY7 C13 1P	5SY71137CC	订购	1	12	0.156
	16		5SY7 C16 1P	5SY71167CC	库存	1	12	0.156
	20		5SY7 C20 1P	5SY71207CC	订购	1	12	0.141
	25		5SY7 C25 1P	5SY71257CC	订购	1	12	0.162
	32		5SY7 C32 1P	5SY71327CC	订购	1	12	0.166
40		5SY7 C40 1P	5SY71407CC	订购	1	12	0.166	
50		5SY7 C50 1P	5SY71507CC	订购	1	12	0.167	
63		5SY7 C63 1P	5SY71637CC	订购	1	12	0.165	
	1P+N,230V AC							
	0.3	2	5SY7 C0.3 1P+N	5SY75147CC	订购	1	6	0.323
	0.5		5SY7 C0.5 1P+N	5SY75057CC	订购	1	6	0.312
	1		5SY7 C1 1P+N	5SY75017CC	订购	1	6	0.320
	1.6		5SY7 C1.6 1P+N	5SY75157CC	订购	1	6	0.319
	2		5SY7 C2 1P+N	5SY75027CC	订购	1	6	0.319
	3		5SY7 C3 1P+N	5SY75037CC	订购	1	6	0.298
	4		5SY7 C4 1P+N	5SY75047CC	订购	1	6	0.310
	6		5SY7 C6 1P+N	5SY75067CC	订购	1	6	0.326
	8		5SY7 C8 1P+N	5SY75087CC	订购	1	6	0.286
	10		5SY7 C10 1P+N	5SY75107CC	订购	1	6	0.305
	13		5SY7 C13 1P+N	5SY75137CC	订购	1	6	0.304
	16		5SY7 C16 1P+N	5SY75167CC	订购	1	6	0.293
	20		5SY7 C20 1P+N	5SY75207CC	订购	1	6	0.317
	25		5SY7 C25 1P+N	5SY75257CC	订购	1	6	0.313
	32		5SY7 C32 1P+N	5SY75327CC	订购	1	6	0.325
40		5SY7 C40 1P+N	5SY75407CC	订购	1	6	0.308	
50		5SY7 C50 1P+N	5SY75507CC	订购	1	6	0.330	
63		5SY7 C63 1P+N	5SY75637CC	订购	1	6	0.309	



## 5SY7 15000A (超高分断型)

## 选型及订货数据

	In (A)	模数 (18mm)	产品型号	订货号	订购/ 库存 信息	最小 订购 单位(只)	数量/ 最小 包装	单个 重量 kg
	2P,400V AC							
	0.3	2	5SY7 C0.3 2P	5SY72147CC	订购	1	6	0.322
	0.5		5SY7 C0.5 2P	5SY72057CC	订购	1	6	0.325
	1		5SY7 C1 2P	5SY72017CC	订购	1	6	0.313
	1.6		5SY7 C1.6 2P	5SY72157CC	订购	1	6	0.359
	2		5SY7 C2 2P	5SY72027CC	库存	1	6	0.318
	3		5SY7 C3 2P	5SY72037CC	订购	1	6	0.314
	4		5SY7 C4 2P	5SY72047CC	库存	1	6	0.310
	6		5SY7 C6 2P	5SY72067CC	库存	1	6	0.312
	8		5SY7 C8 2P	5SY72087CC	订购	1	6	0.302
	10		5SY7 C10 2P	5SY72107CC	库存	1	6	0.306
	13		5SY7 C13 2P	5SY72137CC	订购	1	6	0.287
	16		5SY7 C16 2P	5SY72167CC	库存	1	6	0.304
	20		5SY7 C20 2P	5SY72207CC	库存	1	6	0.314
	25		5SY7 C25 2P	5SY72257CC	库存	1	6	0.313
	32		5SY7 C32 2P	5SY72327CC	订购	1	6	0.328
40		5SY7 C40 2P	5SY72407CC	订购	1	6	0.325	
50		5SY7 C50 2P	5SY72507CC	订购	1	6	0.308	
63		5SY7 C63 2P	5SY72637CC	订购	1	6	0.326	
	3P,400V AC							
	0.3	3	5SY7 C0.3 3P	5SY73147CC	订购	1	4	0.473
	0.5		5SY7 C0.5 3P	5SY73057CC	订购	1	4	0.495
	1		5SY7 C1 3P	5SY73017CC	订购	1	4	0.458
	1.6		5SY7 C1.6 3P	5SY73157CC	订购	1	4	0.495
	2		5SY7 C2 3P	5SY73027CC	订购	1	4	0.451
	3		5SY7 C3 3P	5SY73037CC	订购	1	4	0.458
	4		5SY7 C4 3P	5SY73047CC	订购	1	4	0.441
	6		5SY7 C6 3P	5SY73067CC	订购	1	4	0.457
	8		5SY7 C8 3P	5SY73087CC	订购	1	4	0.442
	10		5SY7 C10 3P	5SY73107CC	订购	1	4	0.453
	13		5SY7 C13 3P	5SY73137CC	订购	1	4	0.445
	16		5SY7 C16 3P	5SY73167CC	订购	1	4	0.445
	20		5SY7 C20 3P	5SY73207CC	库存	1	4	0.463
	25		5SY7 C25 3P	5SY73257CC	库存	1	4	0.464
	32		5SY7 C32 3P	5SY73327CC	库存	1	4	0.482
40		5SY7 C40 3P	5SY73407CC	库存	1	4	0.484	
50		5SY7 C50 3P	5SY73507CC	订购	1	4	0.480	
63		5SY7 C63 3P	5SY73637CC	库存	1	4	0.479	



## 5SY7 15000A (超高分断型)

## 选型及订货数据

	In (A)	模数 (18mm)	产品型号	订货号	订购/ 库存 信息	最小 订购 单位 (只)	数量/ 最小 包装	单个 重量 kg
	3P+N, 400V AC							
	0.3	4	5SY7 C0.3 3P+N	5SY76147CC	订购	1	3	0.660
	0.5		5SY7 C0.5 3P+N	5SY76057CC	订购	1	3	0.660
	1		5SY7 C1 3P+N	5SY76017CC	订购	1	3	0.660
	1.6		5SY7 C1.6 3P+N	5SY76157CC	订购	1	3	0.660
	2		5SY7 C2 3P+N	5SY76027CC	订购	1	3	0.632
	3		5SY7 C3 3P+N	5SY76037CC	订购	1	3	0.660
	4		5SY7 C4 3P+N	5SY76047CC	订购	1	3	0.660
	6		5SY7 C6 3P+N	5SY76067CC	订购	1	3	0.590
	8		5SY7 C8 3P+N	5SY76087CC	订购	1	3	0.600
	10		5SY7 C10 3P+N	5SY76107CC	订购	1	3	0.593
	13		5SY7 C13 3P+N	5SY76137CC	订购	1	3	0.610
	16		5SY7 C16 3P+N	5SY76167CC	订购	1	3	0.585
	20		5SY7 C20 3P+N	5SY76207CC	订购	1	3	0.618
	25		5SY7 C25 3P+N	5SY76257CC	订购	1	3	0.628
32		5SY7 C32 3P+N	5SY76327CC	订购	1	3	0.644	
40		5SY7 C40 3P+N	5SY76407CC	订购	1	3	0.645	
50		5SY7 C50 3P+N	5SY76507CC	订购	1	3	0.678	
63		5SY7 C63 3P+N	5SY76637CC	订购	1	3	0.643	
	4P, 400V AC							
	0.3	4	5SY7 C0.3 4P	5SY74147CC	订购	1	3	0.642
	0.5		5SY7 C0.5 4P	5SY74057CC	订购	1	3	0.660
	1		5SY7 C1 4P	5SY74017CC	订购	1	3	0.660
	1.6		5SY7 C1.6 4P	5SY74157CC	订购	1	3	0.660
	2		5SY7 C2 4P	5SY74027CC	订购	1	3	0.630
	3		5SY7 C3 4P	5SY74037CC	订购	1	3	0.660
	4		5SY7 C4 4P	5SY74047CC	订购	1	3	0.624
	6		5SY7 C6 4P	5SY74067CC	订购	1	3	0.615
	8		5SY7 C8 4P	5SY74087CC	订购	1	3	0.603
	10		5SY7 C10 4P	5SY74107CC	订购	1	3	0.608
	13		5SY7 C13 4P	5SY74137CC	订购	1	3	0.608
	16		5SY7 C16 4P	5SY74167CC	订购	1	3	0.592
	20		5SY7 C20 4P	5SY74207CC	订购	1	3	0.615
	25		5SY7 C25 4P	5SY74257CC	订购	1	3	0.628
32		5SY7 C32 4P	5SY74327CC	库存	1	3	0.639	
40		5SY7 C40 4P	5SY74407CC	库存	1	3	0.642	
50		5SY7 C50 4P	5SY74507CC	订购	1	3	0.603	
63		5SY7 C63 4P	5SY74637CC	订购	1	3	0.642	



## 5SY7 15000A (超高分断型)

## 选型及订货数据

	In (A)	模数 (18mm)	产品型号	订货号	订购/ 库存 信息	最小 订购 单位(只)	数量/ 最小 包装	单个 重量 kg
	MCBs 15000A							
	1P,230/400V AC							
	0.3	1	5SY7 D0.3 1P	5SY71148CC	订购	1	12	0.160
	0.5		5SY7 D0.5 1P	5SY71058CC	订购	1	12	0.153
	1		5SY7 D1 1P	5SY71018CC	订购	1	12	0.180
	1.6		5SY7 D1.6 1P	5SY71158CC	订购	1	12	0.165
	2		5SY7 D2 1P	5SY71028CC	订购	1	12	0.162
	3		5SY7 D3 1P	5SY71038CC	订购	1	12	0.161
	4		5SY7 D4 1P	5SY71048CC	订购	1	12	0.158
	6		5SY7 D6 1P	5SY71068CC	订购	1	12	0.160
	8		5SY7 D8 1P	5SY71088CC	订购	1	12	0.154
	10		5SY7 D10 1P	5SY71108CC	订购	1	12	0.156
	13		5SY7 D13 1P	5SY71138CC	订购	1	12	0.156
	16		5SY7 D16 1P	5SY71168CC	订购	1	12	0.156
	20		5SY7 D20 1P	5SY71208CC	订购	1	12	0.141
	25		5SY7 D25 1P	5SY71258CC	订购	1	12	0.162
	32		5SY7 D32 1P	5SY71328CC	订购	1	12	0.166
40		5SY7 D40 1P	5SY71408CC	订购	1	12	0.166	
50		5SY7 D50 1P	5SY71508CC	订购	1	12	0.167	
63		5SY7 D63 1P	5SY71638CC	订购	1	12	0.165	
	1P+N,230V AC							
	0.3	2	5SY7 D0.3 1P+N	5SY75148CC	订购	1	6	0.323
	0.5		5SY7 D0.5 1P+N	5SY75058CC	订购	1	6	0.312
	1		5SY7 D1 1P+N	5SY75018CC	订购	1	6	0.320
	1.6		5SY7 D1.6 1P+N	5SY75158CC	订购	1	6	0.319
	2		5SY7 D2 1P+N	5SY75028CC	订购	1	6	0.319
	3		5SY7 D3 1P+N	5SY75038CC	订购	1	6	0.298
	4		5SY7 D4 1P+N	5SY75048CC	订购	1	6	0.310
	6		5SY7 D6 1P+N	5SY75068CC	订购	1	6	0.326
	8		5SY7 D8 1P+N	5SY75088CC	订购	1	6	0.286
	10		5SY7 D10 1P+N	5SY75108CC	订购	1	6	0.305
	13		5SY7 D13 1P+N	5SY75138CC	订购	1	6	0.304
	16		5SY7 D16 1P+N	5SY75168CC	订购	1	6	0.293
	20		5SY7 D20 1P+N	5SY75208CC	订购	1	6	0.317
	25		5SY7 D25 1P+N	5SY75258CC	订购	1	6	0.313
	32		5SY7 D32 1P+N	5SY75328CC	订购	1	6	0.325
	40		5SY7 D40 1P+N	5SY75408CC	订购	1	6	0.308
50		5SY7 D50 1P+N	5SY75508CC	订购	1	6	0.330	
63		5SY7 D63 1P+N	5SY75638CC	订购	1	6	0.309	



## 5SY7 15000A (超高分断型)

## 选型及订货数据

	In (A)	模数 (18mm)	产品型号	订货号	订购/ 库存 信息	最小 订购 单位 (只)	数量/ 最小 包装	单个 重量 kg
	2P,400V AC							
	0.3	2	5SY7 D0.3 2P	5SY72148CC	订购	1	6	0.322
	0.5		5SY7 D0.5 2P	5SY72058CC	订购	1	6	0.325
	1		5SY7 D1 2P	5SY72018CC	订购	1	6	0.313
	1.6		5SY7 D1.6 2P	5SY72158CC	订购	1	6	0.359
	2		5SY7 D2 2P	5SY72028CC	订购	1	6	0.318
	3		5SY7 D3 2P	5SY72038CC	订购	1	6	0.314
	4		5SY7 D4 2P	5SY72048CC	订购	1	6	0.310
	6		5SY7 D6 2P	5SY72068CC	订购	1	6	0.312
	8		5SY7 D8 2P	5SY72088CC	订购	1	6	0.302
	10		5SY7 D10 2P	5SY72108CC	订购	1	6	0.306
	13		5SY7 D13 2P	5SY72138CC	订购	1	6	0.287
	16		5SY7 D16 2P	5SY72168CC	库存	1	6	0.304
	20		5SY7 D20 2P	5SY72208CC	库存	1	6	0.314
	25		5SY7 D25 2P	5SY72258CC	订购	1	6	0.313
32		5SY7 D32 2P	5SY72328CC	订购	1	6	0.328	
40		5SY7 D40 2P	5SY72408CC	订购	1	6	0.325	
50		5SY7 D50 2P	5SY72508CC	订购	1	6	0.308	
63		5SY7 D63 2P	5SY72638CC	订购	1	6	0.326	
	3P,400V AC							
	0.3	3	5SY7 D0.3 3P	5SY73148CC	订购	1	4	0.473
	0.5		5SY7 D0.5 3P	5SY73058CC	订购	1	4	0.495
	1		5SY7 D1 3P	5SY73018CC	订购	1	4	0.458
	1.6		5SY7 D1.6 3P	5SY73158CC	订购	1	4	0.495
	2		5SY7 D2 3P	5SY73028CC	订购	1	4	0.451
	3		5SY7 D3 3P	5SY73038CC	订购	1	4	0.458
	4		5SY7 D4 3P	5SY73048CC	订购	1	4	0.441
	6		5SY7 D6 3P	5SY73068CC	订购	1	4	0.457
	8		5SY7 D8 3P	5SY73088CC	订购	1	4	0.442
	10		5SY7 D10 3P	5SY73108CC	订购	1	4	0.453
	13		5SY7 D13 3P	5SY73138CC	订购	1	4	0.445
	16		5SY7 D16 3P	5SY73168CC	库存	1	4	0.445
	20		5SY7 D20 3P	5SY73208CC	库存	1	4	0.463
	25		5SY7 D25 3P	5SY73258CC	库存	1	4	0.464
32		5SY7 D32 3P	5SY73328CC	库存	1	4	0.482	
40		5SY7 D40 3P	5SY73408CC	库存	1	4	0.484	
50		5SY7 D50 3P	5SY73508CC	库存	1	4	0.480	
63		5SY7 D63 3P	5SY73638CC	库存	1	4	0.479	



## 5SY7 15000A (超高分断型)

## 选型及订货数据

	In (A)	模数 (18mm)	产品型号	订货号	订购/ 库存 信息	最小 订购 单位(只)	数量/ 最小 包装	单个 重量 kg
	3P+N,400V AC							
	0.3	4	5SY7 D0.3 3P+N	5SY76148CC	订购	1	3	0.660
	0.5		5SY7 D0.5 3P+N	5SY76058CC	订购	1	3	0.660
	1		5SY7 D1 3P+N	5SY76018CC	订购	1	3	0.660
	1.6		5SY7 D1.6 3P+N	5SY76158CC	订购	1	3	0.660
	2		5SY7 D2 3P+N	5SY76028CC	订购	1	3	0.632
	3		5SY7 D3 3P+N	5SY76038CC	订购	1	3	0.660
	4		5SY7 D4 3P+N	5SY76048CC	订购	1	3	0.660
	6		5SY7 D6 3P+N	5SY76068CC	订购	1	3	0.590
	8		5SY7 D8 3P+N	5SY76088CC	订购	1	3	0.600
	10		5SY7 D10 3P+N	5SY76108CC	订购	1	3	0.593
	13		5SY7 D13 3P+N	5SY76138CC	订购	1	3	0.610
	16		5SY7 D16 3P+N	5SY76168CC	订购	1	3	0.585
	20		5SY7 D20 3P+N	5SY76208CC	订购	1	3	0.618
	25		5SY7 D25 3P+N	5SY76258CC	订购	1	3	0.628
	32		5SY7 D32 3P+N	5SY76328CC	订购	1	3	0.644
40		5SY7 D40 3P+N	5SY76408CC	订购	1	3	0.645	
50		5SY7 D50 3P+N	5SY76508CC	订购	1	3	0.678	
63		5SY7 D63 3P+N	5SY76638CC	订购	1	3	0.643	
	4P,400V AC							
	0.3	4	5SY7 D0.3 4P	5SY74148CC	订购	1	3	0.642
	0.5		5SY7 D0.5 4P	5SY74058CC	订购	1	3	0.660
	1		5SY7 D1 4P	5SY74018CC	订购	1	3	0.660
	1.6		5SY7 D1.6 4P	5SY74158CC	订购	1	3	0.660
	2		5SY7 D2 4P	5SY74028CC	订购	1	3	0.630
	3		5SY7 D3 4P	5SY74038CC	订购	1	3	0.660
	4		5SY7 D4 4P	5SY74048CC	订购	1	3	0.624
	6		5SY7 D6 4P	5SY74068CC	订购	1	3	0.615
	8		5SY7 D8 4P	5SY74088CC	订购	1	3	0.603
	10		5SY7 D10 4P	5SY74108CC	订购	1	3	0.608
	13		5SY7 D13 4P	5SY74138CC	订购	1	3	0.608
	16		5SY7 D16 4P	5SY74168CC	订购	1	3	0.592
	20		5SY7 D20 4P	5SY74208CC	订购	1	3	0.615
	25		5SY7 D25 4P	5SY74258CC	订购	1	3	0.628
	32		5SY7 D32 4P	5SY74328CC	订购	1	3	0.639
40		5SY7 D40 4P	5SY74408CC	订购	1	3	0.642	
50		5SY7 D50 4P	5SY74508CC	订购	1	3	0.603	
63		5SY7 D63 4P	5SY74638CC	订购	1	3	0.642	





## 选型及订货数据

	In (A)	模数 (18mm)	产品型号	订货号	订购/ 库存 信息	最小 订购 单位(只)	数量/ 最小 包装	单个 重量 kg
MCBs 10000A DC								
	1P, 220V DC							
	1	1	5SY5 B1 1P	5SY51016CC	订购	1	12	0.166
	2		5SY5 B2 1P	5SY51026CC	库存	1	12	0.167
	3		5SY5 B3 1P	5SY51036CC	订购	1	12	0.162
	4		5SY5 B4 1P	5SY51046CC	库存	1	12	0.163
	6		5SY5 B6 1P	5SY51066CC	库存	1	12	0.163
	10		5SY5 B10 1P	5SY51106CC	库存	1	12	0.160
	16		5SY5 B16 1P	5SY51166CC	订购	1	12	0.161
	20		5SY5 B20 1P	5SY51206CC	订购	1	12	0.163
	25		5SY5 B25 1P	5SY51256CC	订购	1	12	0.165
	32		5SY5 B32 1P	5SY51326CC	订购	1	12	0.164
	40		5SY5 B40 1P	5SY51406CC	订购	1	12	0.164
	50		5SY5 B50 1P	5SY51506CC	订购	1	12	0.171
63		5SY5 B63 1P	5SY51636CC	订购	1	12	0.169	
80		5SY5 B80 1P	5SY51806CC	订购	1	12	0.161	
	2P, 440V DC							
	1	2	5SY5 B1 2P	5SY52016CC	订购	1	6	0.324
	2		5SY5 B2 2P	5SY52026CC	库存	1	6	0.329
	3		5SY5 B3 2P	5SY52036CC	库存	1	6	0.317
	4		5SY5 B4 2P	5SY52046CC	库存	1	6	0.319
	6		5SY5 B6 2P	5SY52066CC	库存	1	6	0.300
	10		5SY5 B10 2P	5SY52106CC	库存	1	6	0.314
	16		5SY5 B16 2P	5SY52166CC	订购	1	6	0.314
	20		5SY5 B20 2P	5SY52206CC	订购	1	6	0.319
	25		5SY5 B25 2P	5SY52256CC	订购	1	6	0.321
	32		5SY5 B32 2P	5SY52326CC	订购	1	6	0.322
	40		5SY5 B40 2P	5SY52406CC	订购	1	6	0.323
	50		5SY5 B50 2P	5SY52506CC	订购	1	6	0.333
63		5SY5 B63 2P	5SY52636CC	订购	1	6	0.342	
80		5SY5 B80 2P	5SY52806CC	库存	1	6	0.340	
	4P, 880V DC							
	1	4	5SY5 B1 4P	5SY54016CC	订购	1	3	0.660
	2		5SY5 B2 4P	5SY54026CC	订购	1	3	0.660
	3		5SY5 B3 4P	5SY54036CC	订购	1	3	0.660
	4		5SY5 B4 4P	5SY54046CC	订购	1	3	0.660
	6		5SY5 B6 4P	5SY54066CC	订购	1	3	0.660
	10		5SY5 B10 4P	5SY54106CC	订购	1	3	0.660
	16		5SY5 B16 4P	5SY54166CC	订购	1	3	0.660
	20		5SY5 B20 4P	5SY54206CC	订购	1	3	0.660
	25		5SY5 B25 4P	5SY54256CC	订购	1	3	0.660
	32		5SY5 B32 4P	5SY54326CC	订购	1	3	0.660
	40		5SY5 B40 4P	5SY54406CC	订购	1	3	0.660
	50		5SY5 B50 4P	5SY54506CC	订购	1	3	0.660
63		5SY5 B63 4P	5SY54636CC	订购	1	3	0.660	

## 5SY5 1000A (直流型)

## 选型及订货数据





	In (A)	模数 (18mm)	产品型号	订货号	订购/ 库存 信息	最小 订购 单位(只)	数量/ 最小 包装	单个 重量 kg
MCBs 1000A DC								
	1P, 220V DC							
	0.3	1	5SY5 C0.3 1P	5SY51147CC	订购	1	12	0.169
	0.5		5SY5 C0.5 1P	5SY51057CC	库存	1	12	0.169
	1		5SY5 C1 1P	5SY51017CC	库存	1	12	0.166
	1.6		5SY5 C1.6 1P	5SY51157CC	订购	1	12	0.164
	2		5SY5 C2 1P	5SY51027CC	库存	1	12	0.167
	3		5SY5 C3 1P	5SY51037CC	库存	1	12	0.162
	4		5SY5 C4 1P	5SY51047CC	库存	1	12	0.163
	6		5SY5 C6 1P	5SY51067CC	库存	1	12	0.163
	8		5SY5 C8 1P	5SY51087CC	库存	1	12	0.162
	10		5SY5 C10 1P	5SY51107CC	库存	1	12	0.160
	13		5SY5 C13 1P	5SY51137CC	订购	1	12	0.164
	16		5SY5 C16 1P	5SY51167CC	库存	1	12	0.161
	20		5SY5 C20 1P	5SY51207CC	库存	1	12	0.163
	25		5SY5 C25 1P	5SY51257CC	库存	1	12	0.165
	32		5SY5 C32 1P	5SY51327CC	库存	1	12	0.164
40		5SY5 C40 1P	5SY51407CC	库存	1	12	0.164	
50		5SY5 C50 1P	5SY51507CC	库存	1	12	0.171	
63		5SY5 C63 1P	5SY51637CC	库存	1	12	0.169	
	2P, 440V DC							
	0.3	2	5SY5 C0.3 2P	5SY52147CC	订购	1	6	0.333
	0.5		5SY5 C0.5 2P	5SY52057CC	库存	1	6	0.328
	1		5SY5 C1 2P	5SY52017CC	库存	1	6	0.324
	1.6		5SY5 C1.6 2P	5SY52157CC	库存	1	6	0.321
	2		5SY5 C2 2P	5SY52027CC	库存	1	6	0.329
	3		5SY5 C3 2P	5SY52037CC	库存	1	6	0.317
	4		5SY5 C4 2P	5SY52047CC	库存	1	6	0.319
	6		5SY5 C6 2P	5SY52067CC	库存	1	6	0.300
	8		5SY5 C8 2P	5SY52087CC	库存	1	6	0.313
	10		5SY5 C10 2P	5SY52107CC	库存	1	6	0.314
	13		5SY5 C13 2P	5SY52137CC	库存	1	6	0.322
	16		5SY5 C16 2P	5SY52167CC	库存	1	6	0.314
	20		5SY5 C20 2P	5SY52207CC	库存	1	6	0.319
	25		5SY5 C25 2P	5SY52257CC	库存	1	6	0.321
	32		5SY5 C32 2P	5SY52327CC	库存	1	6	0.322
40		5SY5 C40 2P	5SY52407CC	库存	1	6	0.323	
50		5SY5 C50 2P	5SY52507CC	库存	1	6	0.333	
63		5SY5 C63 2P	5SY52637CC	库存	1	6	0.342	

## 选型及订货数据





	In (A)	模数 (18mm)	产品型号	订货号	订购/ 库存 信息	最小 订购 单位(只)	数量/ 最小 包装	单个 重量 kg
	4P, 880V DC							
	0.3	4	5SY5 C0.3 4P	5SY54147CC	订购	1	3	0.660
	0.5		5SY5 C0.5 4P	5SY54057CC	订购	1	3	0.660
	1		5SY5 C1 4P	5SY54017CC	订购	1	3	0.660
	1.6		5SY5 C1.6 4P	5SY54157CC	订购	1	3	0.660
	2		5SY5 C2 4P	5SY54027CC	订购	1	3	0.660
	3		5SY5 C3 4P	5SY54037CC	订购	1	3	0.660
	4		5SY5 C4 4P	5SY54047CC	订购	1	3	0.660
	6		5SY5 C6 4P	5SY54067CC	订购	1	3	0.660
	8		5SY5 C8 4P	5SY54087CC	订购	1	3	0.660
	10		5SY5 C10 4P	5SY54107CC	订购	1	3	0.660
	13		5SY5 C13 4P	5SY54137CC	订购	1	3	0.660
	16		5SY5 C16 4P	5SY54167CC	订购	1	3	0.660
	20		5SY5 C20 4P	5SY54207CC	订购	1	3	0.660
	25		5SY5 C25 4P	5SY54257CC	订购	1	3	0.660
	32		5SY5 C32 4P	5SY54327CC	订购	1	3	0.660
40		5SY5 C40 4P	5SY54407CC	订购	1	3	0.660	
50		5SY5 C50 4P	5SY54507CC	订购	1	3	0.660	
63		5SY5 C63 4P	5SY54637CC	订购	1	3	0.660	

## 5SP4 1000A (重载型)

## 选型及订货数据

	In (A)	模数 (18mm)	产品型号	订货号	订购/ 库存 信息	最小 订购 单位(只)	数量/ 最小 包装	单个 重量 kg
	MCBs 1000A 大电流							
	1P,230/400V AC							
	80	1.5	5SP4 C80 1P	5SP41807	库存	1	1	0.257
	100	1.5	5SP4 C100 1P	5SP41917	库存	1	1	0.254
	2P,400V AC							
	80	3	5SP4 C80 2P	5SP42807	库存	1	1	0.505
	100	3	5SP4 C100 2P	5SP42917	库存	1	1	0.515
	3P,400V AC							
	80	4.5	5SP4 C80 3P	5SP43807	库存	1	1	0.762
	100	4.5	5SP4 C100 3P	5SP43917	库存	1	1	0.783
	4P,400V AC							
	80	6	5SP4 C80 4P	5SP44807	库存	1	1	1.031
	100	6	5SP4 C100 4P	5SP44917	库存	1	1	1.033
	125	6	5SP4 C125 4P	5SP44927	库存	1	1	1.031

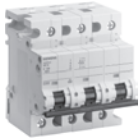

## 选型及订货数据

	In (A)	模数 (18mm)	产品型号	订货号	订购/ 库存 信息	最小 订购 单位(只)	数量/ 最小 包装	单个 重量 kg
	MCBs 1000A 大电流							
	1P,230/400V AC							
	80	1.5	5SP4 D80 1P	5SP41808	库存	1	1	0.257
	100	1.5	5SP4 D100 1P	5SP41918	库存	1	1	0.254
	2P,400V AC							
	80	3	5SP4 D80 2P	5SP42808	库存	1	1	0.505
	100	3	5SP4 D100 2P	5SP42918	库存	1	1	0.515
	3P,400V AC							
	80	4.5	5SP4 D80 3P	5SP43808	库存	1	1	0.762
	100	4.5	5SP4 D100 3P	5SP43918	库存	1	1	0.783
	4P,400V AC							
	80	6	5SP4 D80 3P	5SP44808	库存	1	1	1.031
	100	6	5SP4 D100 3P	5SP44918	库存	1	1	1.033
	125	6	5SP4 C125 4P	5SP44927	库存	1	1	1.031

## 5SY60 6000A (紧凑型)

### 选型及订货数据

	In (A)	模数 (18mm)	产品型号	订货号	订购/库存信息	最小订购单位 (只)	数量/最小包装	单个重量 kg
 	MCBs, 紧凑型 6000A							
	1P+N in 1MW, 230V AC							
	6	1	5SY60 B6 1P+N	5SY60066	库存	1	1	0.100
	10	1	5SY60 B10 1P+N	5SY60106	库存	1	1	0.100
	13	1	5SY60 B13 1P+N	5SY60136	库存	1	1	0.107
	16	1	5SY60 B16 1P+N	5SY60166	库存	1	1	0.100
	20	1	5SY60 B20 1P+N	5SY60206	库存	1	1	0.100
	25	1	5SY60 B25 1P+N	5SY60256	库存	1	1	0.100
	32	1	5SY60 B32 1P+N	5SY60326	库存	1	1	0.111
	40	1	5SY60 B40 1P+N	5SY60406	库存	1	1	0.100

	In (A)	模数 (18mm)	产品型号	订货号	订购/库存信息	最小订购单位 (只)	数量/最小包装	单个重量 kg
 	MCBs, 紧凑型 6000A							
	1P+N in 1MW, 230V AC							
	2	1	5SY60 C2 1P+N	5SY60027	库存	1	1	0.107
	4	1	5SY60 C4 1P+N	5SY60047	库存	1	1	0.106
	6	1	5SY60 C6 1P+N	5SY60067	库存	1	1	0.100
	8	1	5SY60 C8 1P+N	5SY60087	库存	1	1	0.107
	10	1	5SY60 C10 1P+N	5SY60107	库存	1	1	0.100
	13	1	5SY60 C13 1P+N	5SY60137	库存	1	1	0.107
	16	1	5SY60 C16 1P+N	5SY60167	库存	1	1	0.100
	20	1	5SY60 C20 1P+N	5SY60207	库存	1	1	0.100
	25	1	5SY60 C25 1P+N	5SY60257	库存	1	1	0.100
	32	1	5SY60 C32 1P+N	5SY60327	库存	1	1	0.111
	40	1	5SY60 C40 1P+N	5SY60407	库存	1	1	0.100

## 附件

## 概述

- 5SY4, 5SY5, 5SY6, 5SY7, 5SP4 小型断路器
- 5SY 系列小型断路器的控制附件均拼装断路器的右边
- 5SY4, 5SY6, 5SY7 可在断路器的左边拼装 5SM2 和 5SM9 漏电模块
- 5SP4 小型断路器不可拼装 5SM2 或 5SM9, 其余附件使用同上
- 远控模块可用于 5SY, 5SP 小型断路器和 5SU 剩余电流保护装置

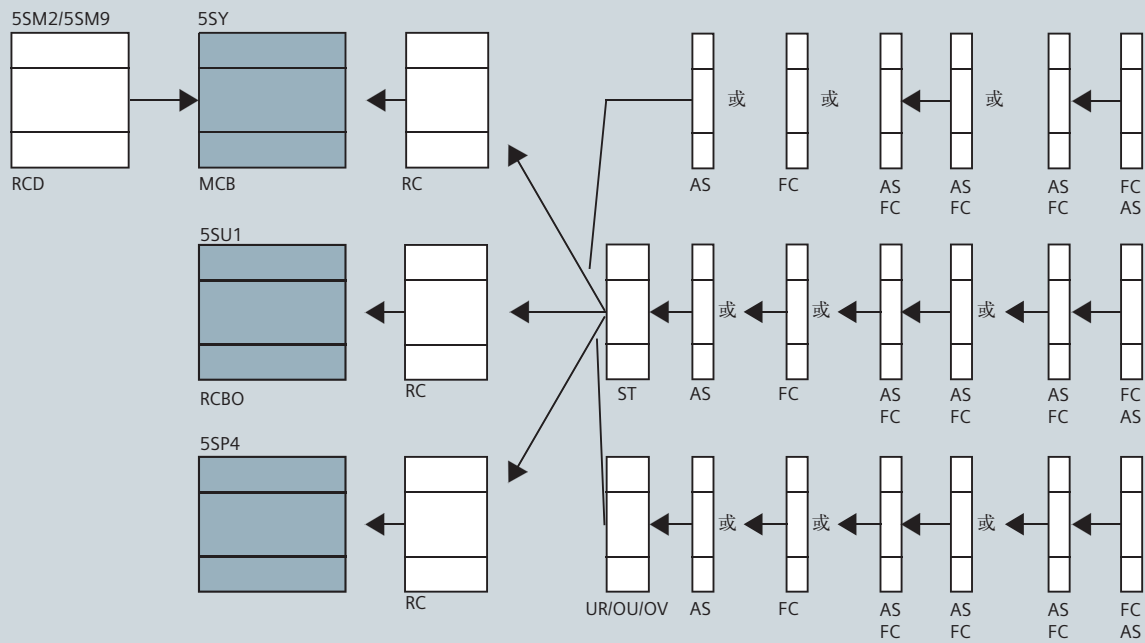

注: 5SP4小型断路器不可拼装5SM2  
 RCD为剩余电流保护装置;  
 AFD为电弧故障保护装置, 可拼装在产品左侧

## 电气参数

	电流形式	应用类型	额定工作电压Ue(V)	额定工作电流In(A)
最小触头容量			24V	50mA
最大触头容量 NO触点	AC 50Hz	AC 14	400V AC	2A
			230V AC	6A
			220V DC	1A
	DC	DC 13	110V DC	1A
			60V DC	3A
			24V DC	6A
NC触点	AC 50Hz	AC 13	400V AC	2A
			230V AC	6A
			220V DC	1A
	DC	DC 13	110V DC	1A
			60V DC	3A
			24V DC	6A

## 辅助触点 (AS)

功能和特点:

1. 电路状态可通过灯光或声音信号指示
2. 人为动作或断路的过载、短路动作会改变触点的状态
3. 两路信号电路完全电气隔离

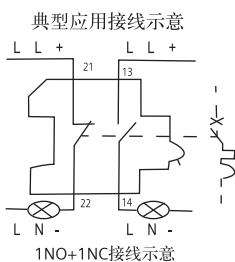

## 故障信号触点 (FC)

功能和特点:

1. 电路故障可通过灯光或声音信号指示
2. 仅断路器的过载、短路动作会改变触点的状态
3. 两路信号电路完全电气隔离

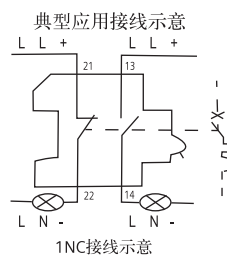

名称		模数 (18mm)	电气参数	订货号
辅助触点(AS)* 		0.5	1NO+1NC	5ST3 010-0CC
			2NO	5ST3 011-0CC
			2NC	5ST3 012-0CC
故障信号触点(FC) 		0.5	1NO+1NC	5ST3 020-0CC
			2NO	5ST3 021-0CC
			2NC	5ST3 022-0CC

## 辅助触点 (弱电流)

## 概述

- 区别于传统的辅助触点，该附件可用于弱电流输出控制回路，如 Siemens 的 Simatic PLC 直接输出驱动不需要切换小型断路器，即可进行简单的手动测试。（按下测试按钮，触点状态转换，松掉测试按钮，触点状态回复）
- 该产品主要应用在通讯、PLC 等小电流控制系统的测试、现场调试、运行和维护





## 特点

- 标准模数化产品，结构紧凑，方便安装
- 快速安装；安装灵活，可靠，安全而方便
- 符合用于项目现场调试，系统维护
- 可以叠加安装多种附件

## 技术参数：

型号	5ST301
额定电压	5-30V DC
最小触头容量	5mA/5V DC
最大触头容量	50mA/30V DC
适用寿命	20000 次
接线能力	0.5…2.5mm <sup>2</sup>
使用温度	-25℃…45℃

## 选型及订货数据

名称	模数 (18mm)	电气参数	订货号
辅助触点 (弱电流)    	0.5	1NO+1NC	5ST3013-2
		2NO	5ST3014-2
		2NC	5ST3015-2



### 分励脱扣器 (ST)

功能和特点:

1. 得到脱扣信号后, 控制触发与之拼装的断路器脱扣, 从而实现远距离脱扣
2. 可用于急停控制, 可用急停按钮来控制回路状态

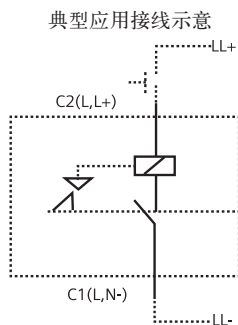

### 欠压脱扣器 (UR)

功能和特点:

1. 当电源电压下降到其额定的动作值 (35%~70%) 时动作, 使与其拼装的断路器脱扣, 并防止断路器在电源电压未恢复正常时重新接通。

典型应用接线示意

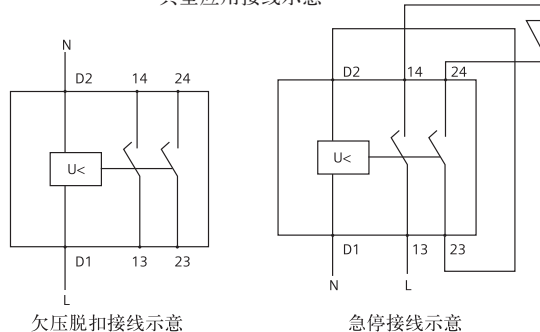

名称	模数 (18mm)	电气参数	订货号
分励脱扣器 (ST)	1	AC 110~415V DC110V	5ST3 030
		DC24~48V	5ST3 031
欠电压脱扣器 (UR)	带辅助接点	AC 230V DC 110V DC 24V	5ST3 040 5ST3 041 5ST3 042
	不带辅助接点	AC 230V DC 110V DC 24V	5ST3 043 5ST3 044 5ST3 045
过电压脱扣器 (OV)	1	AC 230V (过电压 280V ± 5%)	5ST3 815-0CC
过欠压一体式脱扣器 (OU)	1	额定电压: AC230V, 50/60Hz 欠电压保护动作范围: 144V ~ 160V (160 0/-10%V) 过电压保护动作范围: 266V ~ 294V (280 +/-5%V)	5ST3816-0CC
远控装置 (RC)	3.5	AC 230V 电动操作方式	5ST3050*

\*5ST3050现只能与5SJ...CC20及进口5SY、5SP4拼装, 与5SY...CC拼装功能预期将在2014年7月实现, 详情请咨询西门子各地办事处。

## 5ST37 汇流排及其它附件

## 特点

- 符合DIN 57606和DIN 57659标准
- 一侧/集中馈电负载为65A/120A
- 单相和多相型号齐全
- 铜制16mm<sup>2</sup>和10mm<sup>2</sup>全绝缘保护层
- 针式接头
- 进线简单方便
- 35mm<sup>2</sup>以下接线无需附加端子

## 应用

- PIN型连接
- 接线省时省力
- 工作电流和温度范围广
- 防止接线错误

## 选型及订货数据

	长度 (mm)	描述	订货号	单个重量 (kg)	数量 / 最小包装		
	214	1相	5ST3 700-0CC	0.060	25		
		1相+AS	5ST3 702-0CC				
		2相	5ST3 704-0CC				
		2相+AS	5ST3 706-0CC				
		3相	5ST3 708-0CC				
		3相+AS	5ST3 711-0CC				
		3 × (1相+AS)	5ST3 713-0CC				
	1016	4相	5ST3 715-0CC	0.150	25		
		无端盖:					
		1相	5ST3 701-0CC			0.190	50
		1相 + AS	5ST3 703-0CC				
		2相	5ST3 705-0CC				
		2相 + AS	5ST3 707-0CC				
		3相	5ST3 710-0CC				
3相 + AS	5ST3 712-0CC						
3 × (1相 + AS)	5ST3 714-0CC						
4相	5ST3 716-0CC	0.700	15				
端盖 1相适用于长母线的横向绝缘	5ST3 748-0CC						
端盖 2相和3相	5ST3 750-0CC						
端盖 4相	5ST3 718-0CC						
		空端子触摸保护套	5ST3 655	0.001	10		
				0.001	10		
	216	1P + N 灰色 长度12模数用于1模数宽的紧凑型MCB	5ST3 762				
		1P + N 蓝色	5ST3 763				
	1016	1P + N 灰色 长度56模数用于1模数宽的紧凑型MCB	5ST3 764				
		1P + N 蓝色	5ST3 765				
		端盖 灰色 包括左右各一个1	5ST3 766				
		端盖 蓝色	5ST3 767				
	扩充端子 可扩充接线能力至25mm <sup>2</sup>	5ST3 768					
<b>锁定功能产品</b>							
	<b>手柄锁定装置</b>	适用于各种小型断路器，以防止未经许可的开关机械动作 适用于5SY	5ST3 806	0.007	1		
	<b>挂锁</b>	适用于手柄锁定装置5ST3 801	5ST3 802	0.020	1		
	<b>锁定机构</b>						
	<b>旋转操作手柄</b>	操作杆长度: 280mm 最大安装深度: 400mm 操作杆截面8 × 8mm 适用于5SJ/5SP4/5SY/5TE8	5ST3 814-0CC		1套		

## 概述

- UL 标准在北美市场和其他一些国家被认可和使用。对于中国的设备出口商，他们的产品只有符合 UL 标准，才能有资质出口并在当地实现销售。
- 产品覆盖了一系列的保护要求，在民用建筑，商业建筑以及工业中都可以有应用。在 EN/IEC60898-1 中的 B, C, D 脱扣曲线也符合 UL489 中脱扣范围，可针对 -25 度到 40 度的环境。

## 产品特点



- 可以广泛地应用在民用建筑，商业建筑和工业中。
- 产品既符合 IEC/EN 标准，又满足 UL489 标准，使产品可以在全球使用。
- 断路器产品在 480Y/277V 情况下，最大电流 40A；240/120V 和 240V 情况下，最大电流 63A
- 分断能力在 UL489 标准中可达到 14kA；而 IEC60947-2 标准下为 15kA
- 可通过汇流排快速安装，接线能力最大为 50mm<sup>2</sup>

## 技术参数表

型号			5SJ4...HG40	5SJ...HG41	5SJ...HG42
标准			IEC/EN 60898-1; IEC/EN 60947-2; GB10963.1; GB14048.2 UL489; CSA C22.2 No.5-02		
脱扣曲线			B,C,D	C,D	
额定电压					
依据 EN60947-2		VAC	230/400	230/400	230/400
依据 UL489, CSA C22.2 No.5-02		VAC	240/120	240	480Y/277
		VDC/ 极	60	60	60
		VDC/2 极	--	125	125
分断能力					
I <sub>cn</sub> 依据 IEC60898-1		kA AC	10	10	10
I <sub>cu</sub> 依据 IEC60947-2		kA AC	15	15	15
依据 UL489, CSA C22.2 No.5-02		kA DC	14/10	14/10	10
额定绝缘电压		VAC	250/440	250/440	
过电压类别			III		
污染等级			3		
指触保护	依据 EN50274		有		
主开关特性	依据 EN60204		有		
防护等级	依据 EN60529	直接安装 安装于配电箱内	IP20	IP40	
接线能力					
硬线 UL489, CSA22.2		AWG	14...4		
硬线 IEC60898-1		mm <sup>2</sup>	0.75...35		
带压线端子		mm <sup>2</sup>	0.75...25		
安装					
进线方式			上下均可		
安装位置			任意方向		
电气寿命			20000		
储存温度		°C	-40...+75		
环境温度		°C	-25...+55, 95% 相对湿度		
抗震动	IEC60068-2-6	m/s <sup>2</sup>	50, 在 25...150Hz 时, 60, 在 35Hz(4s)		

## UL 小型断路器 5SJ4...HG

## 选型及订货数据



	In (A)	模数 (18mm)	产品型号	订货号	订购/ 库存 信息	最小 订购 单位(只)	数量/ 最小 包装	单个 重量 kg
同极性 240V								
	6	1	5SJ4 B6 1P HG40	5SJ4106-6HG40	订购	1	12	0.153
	10		5SJ4 B10 1P HG40	5SJ4110-6HG40	订购	1	12	0.157
	13		5SJ4 B13 1P HG40	5SJ4113-6HG40	订购	1	12	0.152
	15		5SJ4 B15 1P HG40	5SJ4118-6HG40	订购	1	12	0.153
	16		5SJ4 B16 1P HG40	5SJ4116-6HG40	订购	1	12	0.149
	20		5SJ4 B20 1P HG40	5SJ4120-6HG40	订购	1	12	0.147
	25		5SJ4 B25 1P HG40	5SJ4125-6HG40	订购	1	12	0.154
	30		5SJ4 B30 1P HG40	5SJ4130-6HG40	订购	1	12	0.154
	32		5SJ4 B32 1P HG40	5SJ4132-6HG40	订购	1	12	0.154
	35		5SJ4 B35 1P HG40	5SJ4135-6HG40	订购	1	12	0.156
	40		5SJ4 B40 1P HG40	5SJ4140-6HG40	订购	1	12	0.156
	45		5SJ4 B45 1P HG40	5SJ4145-6HG40	订购	1	12	0.120
	50		5SJ4 B50 1P HG40	5SJ4150-6HG40	订购	1	12	0.159
	60		5SJ4 B60 1P HG40	5SJ4160-6HG40	订购	1	12	0.120
63		5SJ4 B63 1P HG40	5SJ4163-6HG40	订购	1	12	0.162	
	0.3	1	5SJ4 C0.3 1P HG40	5SJ4114-7HG40	订购	1	12	0.152
	0.5		5SJ4 C0.5 1P HG40	5SJ4105-7HG40	订购	1	12	0.152
	1		5SJ4 C1 1P HG40	5SJ4101-7HG40	订购	1	12	0.156
	1.6		5SJ4 C1.6 1P HG40	5SJ4115-7HG40	订购	1	12	0.151
	2		5SJ4 C2 1P HG40	5SJ4102-7HG40	订购	1	12	0.151
	3		5SJ4 C3 1P HG40	5SJ4103-7HG40	订购	1	12	0.139
	4		5SJ4 C4 1P HG40	5SJ4104-7HG40	订购	1	12	0.153
	5		5SJ4 C5 1P HG40	5SJ4111-7HG40	订购	1	12	0.150
	6		5SJ4 C6 1P HG40	5SJ4106-7HG40	订购	1	12	0.150
	8		5SJ4 C6 1P HG40	5SJ4108-7HG40	订购	1	12	0.152
	10		5SJ4 C10 1P HG40	5SJ4110-7HG40	订购	1	12	0.151
	13		5SJ4 C13 1P HG40	5SJ4113-7HG40	订购	1	12	0.147
	15		5SJ4 C15 1P HG40	5SJ4118-7HG40	订购	1	12	0.153
	16		5SJ4 C16 1P HG40	5SJ4116-7HG40	订购	1	12	0.152
	20		5SJ4 C20 1P HG40	5SJ4120-7HG40	订购	1	12	0.152
	25		5SJ4 C25 1P HG40	5SJ4125-7HG40	订购	1	12	0.152
	30		5SJ4 C30 1P HG40	5SJ4130-7HG40	订购	1	12	0.158
	32		5SJ4 C32 1P HG40	5SJ4132-7HG40	订购	1	12	0.156
	35		5SJ4 C35 1P HG40	5SJ4135-7HG40	订购	1	12	0.161
40		5SJ4 C40 1P HG40	5SJ4140-7HG40	订购	1	12	0.156	
45		5SJ4 C45 1P HG40	5SJ4145-7HG40	订购	1	12	0.159	
50		5SJ4 C50 1P HG40	5SJ4150-7HG40	订购	1	12	0.159	
60		5SJ4 C60 1P HG40	5SJ4160-7HG40	订购	1	12	0.157	
63		5SJ4 C63 1P HG40	5SJ4163-7HG40	订购	1	12	0.157	

## 选型及订货数据



	In (A)	模数 (18mm)	产品型号	订货号	订购/ 库存 信息	最小 订购 单位(只)	数量/ 最小 包装	单个 重量 kg
	0.3	1	5SJ4 D0.3 1P HG40	5SJ4114-8HG40	订购	1	12	0.152
	0.5		5SJ4 D0.5 1P HG40	5SJ4105-8HG40	订购	1	12	0.152
	1		5SJ4 D1 1P HG40	5SJ4101-8HG40	订购	1	12	0.156
	1.6		5SJ4 D1.6 1P HG40	5SJ4115-8HG40	订购	1	12	0.151
	2		5SJ4 D2 1P HG40	5SJ4102-8HG40	订购	1	12	0.151
	3		5SJ4 D3 1P HG40	5SJ4103-8HG40	订购	1	12	0.139
	4		5SJ4 D4 1P HG40	5SJ4104-8HG40	订购	1	12	0.153
	5		5SJ4 D5 1P HG40	5SJ4111-8HG40	订购	1	12	0.150
	6		5SJ4 D6 1P HG40	5SJ4106-8HG40	订购	1	12	0.150
	8		5SJ4 D6 1P HG40	5SJ4108-8HG40	订购	1	12	0.152
	10		5SJ4 D10 1P HG40	5SJ4110-8HG40	订购	1	12	0.151
	13		5SJ4 D13 1P HG40	5SJ4113-8HG40	订购	1	12	0.147
	15		5SJ4 D15 1P HG40	5SJ4118-8HG40	订购	1	12	0.153
	16		5SJ4 D16 1P HG40	5SJ4116-8HG40	订购	1	12	0.152
	20		5SJ4 D20 1P HG40	5SJ4120-8HG40	订购	1	12	0.152
	25		5SJ4 D25 1P HG40	5SJ4125-8HG40	订购	1	12	0.152
	30		5SJ4 D30 1P HG40	5SJ4130-8HG40	订购	1	12	0.158
	32		5SJ4 D32 1P HG40	5SJ4132-8HG40	订购	1	12	0.156
	35		5SJ4 D35 1P HG40	5SJ4135-8HG40	订购	1	12	0.161
40		5SJ4 D40 1P HG40	5SJ4140-8HG40	订购	1	12	0.156	
45		5SJ4 D45 1P HG40	5SJ4145-8HG40	订购	1	12	0.159	
50		5SJ4 D50 1P HG40	5SJ4150-8HG40	订购	1	12	0.159	
60		5SJ4 D60 1P HG40	5SJ4160-8HG40	订购	1	12	0.157	
63		5SJ4 D63 1P HG40	5SJ4163-8HG40	订购	1	12	0.157	

## UL 小型断路器 5SJ4...HG

## 选型及订货数据

	In (A)	模数 (18mm)	产品型号	订货号	订购/ 库存 信息	最小 订购 单位(只)	数量/ 最小 包装	单个 重量 kg
	240V AC							
	0.3	1	5SJ4 C0.3 1P HG41	5SJ4114-7HG41	订购	1	12	0.155
	0.5		5SJ4 C0.5 1P HG41	5SJ4105-7HG41	订购	1	12	0.155
	1		5SJ4 C1 1P HG41	5SJ4101-7HG41	订购	1	12	0.175
	1.6		5SJ4 C1.6 1P HG41	5SJ4115-7HG41	订购	1	12	0.155
	2		5SJ4 C2 1P HG41	5SJ4102-7HG41	订购	1	12	0.168
	3		5SJ4 C3 1P HG41	5SJ4103-7HG41	订购	1	12	0.171
	4		5SJ4 C4 1P HG41	5SJ4104-7HG41	订购	1	12	0.170
	5		5SJ4 C5 1P HG41	5SJ4111-7HG41	订购	1	12	0.155
	6		5SJ4 C6 1P HG41	5SJ4106-7HG41	订购	1	12	0.169
	8		5SJ4 C6 1P HG41	5SJ4108-7HG41	订购	1	12	0.172
	10		5SJ4 C10 1P HG41	5SJ4110-7HG41	订购	1	12	0.173
	13		5SJ4 C13 1P HG41	5SJ4113-7HG41	订购	1	12	0.172
	15		5SJ4 C15 1P HG41	5SJ4118-7HG41	订购	1	12	0.155
	16		5SJ4 C16 1P HG41	5SJ4116-7HG41	订购	1	12	0.172
	20		5SJ4 C20 1P HG41	5SJ4120-7HG41	订购	1	12	0.171
	25		5SJ4 C25 1P HG41	5SJ4125-7HG41	订购	1	12	0.172
	30		5SJ4 C30 1P HG41	5SJ4130-7HG41	订购	1	12	0.155
	32		5SJ4 C32 1P HG41	5SJ4132-7HG41	订购	1	12	0.155
	35		5SJ4 C35 1P HG41	5SJ4135-7HG41	订购	1	12	0.155
40		5SJ4 C40 1P HG41	5SJ4140-7HG41	订购	1	12	0.175	
45		5SJ4 C45 1P HG41	5SJ4145-7HG41	订购	1	12	0.155	
50		5SJ4 C50 1P HG41	5SJ4150-7HG41	订购	1	12	0.155	
60		5SJ4 C60 1P HG41	5SJ4160-7HG41	订购	1	12	0.155	
63		5SJ4 C63 1P HG41	5SJ4163-7HG41	订购	1	12	0.155	
	0.3	2	5SJ4 C0.3 2P HG41	5SJ4214-7HG41	订购	1	6	0.310
	0.5		5SJ4 C0.5 2P HG41	5SJ4205-7HG41	订购	1	6	0.341
	1		5SJ4 C1 2P HG41	5SJ4201-7HG41	订购	1	6	0.337
	1.6		5SJ4 C1.6 2P HG41	5SJ4215-7HG41	订购	1	6	0.332
	2		5SJ4 C2 2P HG41	5SJ4202-7HG41	订购	1	6	0.332
	3		5SJ4 C3 2P HG41	5SJ4203-7HG41	订购	1	6	0.329
	4		5SJ4 C4 2P HG41	5SJ4204-7HG41	订购	1	6	0.329
	5		5SJ4 C5 2P HG41	5SJ4211-7HG41	订购	1	6	0.310
	6		5SJ4 C6 2P HG41	5SJ4206-7HG41	订购	1	6	0.335
	8		5SJ4 C6 2P HG41	5SJ4208-7HG41	订购	1	6	0.337
	10		5SJ4 C10 2P HG41	5SJ4210-7HG41	订购	1	6	0.332
	13		5SJ4 C13 2P HG41	5SJ4213-7HG41	订购	1	6	0.332
	15		5SJ4 C15 2P HG41	5SJ4218-7HG41	订购	1	6	0.310
	16		5SJ4 C16 2P HG41	5SJ4216-7HG41	订购	1	6	0.335
	20		5SJ4 C20 2P HG41	5SJ4220-7HG41	订购	1	6	0.334
	25		5SJ4 C25 2P HG41	5SJ4225-7HG41	订购	1	6	0.333
	30		5SJ4 C30 2P HG41	5SJ4230-7HG41	订购	1	6	0.336
	32		5SJ4 C32 2P HG41	5SJ4232-7HG41	订购	1	6	0.342
	35		5SJ4 C35 2P HG41	5SJ4235-7HG41	订购	1	6	0.310
	40		5SJ4 C40 2P HG41	5SJ4240-7HG41	订购	1	6	0.343
45		5SJ4 C45 2P HG41	5SJ4245-7HG41	订购	1	6	0.310	
50		5SJ4 C50 2P HG41	5SJ4250-7HG41	订购	1	6	0.343	
60		5SJ4 C60 2P HG41	5SJ4260-7HG41	订购	1	6	0.310	
63		5SJ4 C63 2P HG41	5SJ4263-7HG41	订购	1	6	0.310	



## 选型及订货数据

	In (A)	模数 (18mm)	产品型号	订货号	订购/ 库存 信息	最小 订购 单位 (只)	数量/ 最小 包装	单个 重量 kg
	0.3	3	5SJ4 C0.3 3P HG41	5SJ4314-7HG41	订购	1	4	0.465
	0.5		5SJ4 C0.5 3P HG41	5SJ4305-7HG41	订购	1	4	0.465
	1		5SJ4 C1 3P HG41	5SJ4301-7HG41	订购	1	4	0.465
	1.6		5SJ4 C1.6 3P HG41	5SJ4315-7HG41	订购	1	4	0.465
	2		5SJ4 C2 3P HG41	5SJ4302-7HG41	订购	1	4	0.488
	3		5SJ4 C3 3P HG41	5SJ4303-7HG41	订购	1	4	0.486
	4		5SJ4 C4 3P HG41	5SJ4304-7HG41	订购	1	4	0.484
	5		5SJ4 C5 3P HG41	5SJ4311-7HG41	订购	1	4	0.465
	6		5SJ4 C6 3P HG41	5SJ4306-7HG41	订购	1	4	0.489
	8		5SJ4 C6 3P HG41	5SJ4308-7HG41	订购	1	4	0.498
	10		5SJ4 C10 3P HG41	5SJ4310-7HG41	订购	1	4	0.492
	13		5SJ4 C13 3P HG41	5SJ4313-7HG41	订购	1	4	0.494
	15		5SJ4 C15 3P HG41	5SJ4318-7HG41	订购	1	4	0.499
	16		5SJ4 C16 3P HG41	5SJ4316-7HG41	订购	1	4	0.506
	20		5SJ4 C20 3P HG41	5SJ4320-7HG41	订购	1	4	0.495
	25		5SJ4 C25 3P HG41	5SJ4325-7HG41	订购	1	4	0.494
	30		5SJ4 C30 3P HG41	5SJ4330-7HG41	订购	1	4	0.504
	32		5SJ4 C32 3P HG41	5SJ4332-7HG41	订购	1	4	0.504
35	5SJ4 C35 3P HG41	5SJ4335-7HG41	订购	1	4	0.465		
40	5SJ4 C40 3P HG41	5SJ4340-7HG41	订购	1	4	0.505		
45	5SJ4 C45 3P HG41	5SJ4345-7HG41	订购	1	4	0.465		
50	5SJ4 C50 3P HG41	5SJ4350-7HG41	订购	1	4	0.499		
60	5SJ4 C60 3P HG41	5SJ4360-7HG41	订购	1	4	0.465		
63	5SJ4 C63 3P HG41	5SJ4363-7HG41	订购	1	4	0.465		
	0.3	1	5SJ4 D0.3 1P HG41	5SJ4114-8HG41	订购	1	12	0.155
	0.5		5SJ4 D0.5 1P HG41	5SJ4105-8HG41	订购	1	12	0.155
	1		5SJ4 D1 1P HG41	5SJ4101-8HG41	订购	1	12	0.175
	1.6		5SJ4 D1.6 1P HG41	5SJ4115-8HG41	订购	1	12	0.155
	2		5SJ4 D2 1P HG41	5SJ4102-8HG41	订购	1	12	0.168
	3		5SJ4 D3 1P HG41	5SJ4103-8HG41	订购	1	12	0.171
	4		5SJ4 D4 1P HG41	5SJ4104-8HG41	订购	1	12	0.17
	5		5SJ4 D5 1P HG41	5SJ4111-8HG41	订购	1	12	0.155
	6		5SJ4 D6 1P HG41	5SJ4106-8HG41	订购	1	12	0.169
	8		5SJ4 D6 1P HG41	5SJ4108-8HG41	订购	1	12	0.172
	10		5SJ4 D10 1P HG41	5SJ4110-8HG41	订购	1	12	0.173
	13		5SJ4 D13 1P HG41	5SJ4113-8HG41	订购	1	12	0.172
	15		5SJ4 D15 1P HG41	5SJ4118-8HG41	订购	1	12	0.155
	16		5SJ4 D16 1P HG41	5SJ4116-8HG41	订购	1	12	0.172
	20		5SJ4 D20 1P HG41	5SJ4120-8HG41	订购	1	12	0.171
	25		5SJ4 D25 1P HG41	5SJ4125-8HG41	订购	1	12	0.172
	30		5SJ4 D30 1P HG41	5SJ4130-8HG41	订购	1	12	0.155
	32		5SJ4 D32 1P HG41	5SJ4132-8HG41	订购	1	12	0.155
35	5SJ4 D35 1P HG41	5SJ4135-8HG41	订购	1	12	0.155		
40	5SJ4 D40 1P HG41	5SJ4140-8HG41	订购	1	12	0.175		
45	5SJ4 D45 1P HG41	5SJ4145-8HG41	订购	1	12	0.155		
50	5SJ4 D50 1P HG41	5SJ4150-8HG41	订购	1	12	0.155		
60	5SJ4 D60 1P HG41	5SJ4160-8HG41	订购	1	12	0.155		
63	5SJ4 D63 1P HG41	5SJ4163-8HG41	订购	1	12	0.155		





## UL 小型断路器 5SJ4...HG

## 选型及订货数据

	In (A)	模数 (18mm)	产品型号	订货号	订购/ 库存 信息	最小 订购 单位(只)	数量/ 最小 包装	单个 重量 kg
	0.3	2	5SJ4 D0.3 2P HG41	5SJ4214-8HG41	订购	1	6	0.31
	0.5		5SJ4 D0.5 2P HG41	5SJ4205-8HG41	订购	1	6	0.341
	1		5SJ4 D1 2P HG41	5SJ4201-8HG41	订购	1	6	0.337
	1.6		5SJ4 D1.6 2P HG41	5SJ4215-8HG41	订购	1	6	0.332
	2		5SJ4 D2 2P HG41	5SJ4202-8HG41	订购	1	6	0.332
	3		5SJ4 D3 2P HG41	5SJ4203-8HG41	订购	1	6	0.329
	4		5SJ4 D4 2P HG41	5SJ4204-8HG41	订购	1	6	0.329
	5		5SJ4 D5 2P HG41	5SJ4211-8HG41	订购	1	6	0.31
	6		5SJ4 D6 2P HG41	5SJ4206-8HG41	订购	1	6	0.335
	8		5SJ4 D6 2P HG41	5SJ4208-8HG41	订购	1	6	0.337
	10		5SJ4 D10 2P HG41	5SJ4210-8HG41	订购	1	6	0.332
	13		5SJ4 D13 2P HG41	5SJ4213-8HG41	订购	1	6	0.332
	15		5SJ4 D15 2P HG41	5SJ4218-8HG41	订购	1	6	0.31
	16		5SJ4 D16 2P HG41	5SJ4216-8HG41	订购	1	6	0.335
	20		5SJ4 D20 2P HG41	5SJ4220-8HG41	订购	1	6	0.334
	25		5SJ4 D25 2P HG41	5SJ4225-8HG41	订购	1	6	0.333
	30		5SJ4 D30 2P HG41	5SJ4230-8HG41	订购	1	6	0.336
32	5SJ4 D32 2P HG41	5SJ4232-8HG41	订购	1	6	0.342		
35	5SJ4 D35 2P HG41	5SJ4235-8HG41	订购	1	6	0.31		
40	5SJ4 D40 2P HG41	5SJ4240-8HG41	订购	1	6	0.343		
45	5SJ4 D45 2P HG41	5SJ4245-8HG41	订购	1	6	0.31		
50	5SJ4 D50 2P HG41	5SJ4250-8HG41	订购	1	6	0.343		
60	5SJ4 D60 2P HG41	5SJ4260-8HG41	订购	1	6	0.31		
63	5SJ4 D63 2P HG41	5SJ4263-8HG41	订购	1	6	0.31		
	0.3	3	5SJ4 D0.3 3P HG41	5SJ4314-8HG41	订购	1	4	0.465
	0.5		5SJ4 D0.5 3P HG41	5SJ4305-8HG41	订购	1	4	0.465
	1		5SJ4 D1 3P HG41	5SJ4301-8HG41	订购	1	4	0.465
	1.6		5SJ4 D1.6 3P HG41	5SJ4315-8HG41	订购	1	4	0.465
	2		5SJ4 D2 3P HG41	5SJ4302-8HG41	订购	1	4	0.488
	3		5SJ4 D3 3P HG41	5SJ4303-8HG41	订购	1	4	0.486
	4		5SJ4 D4 3P HG41	5SJ4304-8HG41	订购	1	4	0.484
	5		5SJ4 D5 3P HG41	5SJ4311-8HG41	订购	1	4	0.465
	6		5SJ4 D6 3P HG41	5SJ4306-8HG41	订购	1	4	0.489
	8		5SJ4 D6 3P HG41	5SJ4308-8HG41	订购	1	4	0.498
	10		5SJ4 D10 3P HG41	5SJ4310-8HG41	订购	1	4	0.492
	13		5SJ4 D13 3P HG41	5SJ4313-8HG41	订购	1	4	0.494
	15		5SJ4 D15 3P HG41	5SJ4318-8HG41	订购	1	4	0.499
	16		5SJ4 D16 3P HG41	5SJ4316-8HG41	订购	1	4	0.506
	20		5SJ4 D20 3P HG41	5SJ4320-8HG41	订购	1	4	0.495
	25		5SJ4 D25 3P HG41	5SJ4325-8HG41	订购	1	4	0.494
	30		5SJ4 D30 3P HG41	5SJ4330-8HG41	订购	1	4	0.504
32	5SJ4 D32 3P HG41	5SJ4332-8HG41	订购	1	4	0.504		
35	5SJ4 D35 3P HG41	5SJ4335-8HG41	订购	1	4	0.465		
40	5SJ4 D40 3P HG41	5SJ4340-8HG41	订购	1	4	0.505		
45	5SJ4 D45 3P HG41	5SJ4345-8HG41	订购	1	4	0.465		
50	5SJ4 D50 3P HG41	5SJ4350-8HG41	订购	1	4	0.499		
60	5SJ4 D60 3P HG41	5SJ4360-8HG41	订购	1	4	0.465		
63	5SJ4 D63 3P HG41	5SJ4363-8HG41	订购	1	4	0.465		





选型及订货数据



	In (A)	模数 (18mm)	产品型号	订货号	订购 / 库存信息	最小订购单位 (只)	数量 / 最小包装	单个重量 kg
<b>480Y/277V AC</b>								
	0.3	1	5SJ4 C0.3 1P HG42	5SJ4114-7HG42	订购	1	12	0.155
	0.5		5SJ4 C0.5 1P HG42	5SJ4105-7HG42	订购	1	12	0.155
	1		5SJ4 C1 1P HG42	5SJ4101-7HG42	订购	1	12	0.155
	1.6		5SJ4 C1.6 1P HG42	5SJ4115-7HG42	订购	1	12	0.155
	2		5SJ4 C2 1P HG42	5SJ4102-7HG42	订购	1	12	0.155
	3		5SJ4 C3 1P HG42	5SJ4103-7HG42	订购	1	12	0.155
	4		5SJ4 C4 1P HG42	5SJ4104-7HG42	订购	1	12	0.155
	5		5SJ4 C5 1P HG42	5SJ4111-7HG42	订购	1	12	0.155
	6		5SJ4 C6 1P HG42	5SJ4106-7HG42	订购	1	12	0.155
	8		5SJ4 C6 1P HG42	5SJ4108-7HG42	订购	1	12	0.155
	10		5SJ4 C10 1P HG42	5SJ4110-7HG42	订购	1	12	0.155
	13		5SJ4 C13 1P HG42	5SJ4113-7HG42	订购	1	12	0.155
	15		5SJ4 C15 1P HG42	5SJ4118-7HG42	订购	1	12	0.155
	16		5SJ4 C16 1P HG42	5SJ4116-7HG42	订购	1	12	0.155
	20		5SJ4 C20 1P HG42	5SJ4120-7HG42	订购	1	12	0.155
	25		5SJ4 C25 1P HG42	5SJ4125-7HG42	订购	1	12	0.155
30	5SJ4 C30 1P HG42	5SJ4130-7HG42	订购	1	12	0.155		
32	5SJ4 C32 1P HG42	5SJ4132-7HG42	订购	1	12	0.155		
35	5SJ4 C35 1P HG42	5SJ4135-7HG42	订购	1	12	0.155		
40	5SJ4 C40 1P HG42	5SJ4140-7HG42	订购	1	12	0.155		
	0.3	2	5SJ4 C0.3 2P HG42	5SJ4214-7HG42	订购	1	6	0.31
	0.5		5SJ4 C0.5 2P HG42	5SJ4205-7HG42	订购	1	6	0.31
	1		5SJ4 C1 2P HG42	5SJ4201-7HG42	订购	1	6	0.31
	1.6		5SJ4 C1.6 2P HG42	5SJ4215-7HG42	订购	1	6	0.31
	2		5SJ4 C2 2P HG42	5SJ4202-7HG42	订购	1	6	0.31
	3		5SJ4 C3 2P HG42	5SJ4203-7HG42	订购	1	6	0.31
	4		5SJ4 C4 2P HG42	5SJ4204-7HG42	订购	1	6	0.31
	5		5SJ4 C5 2P HG42	5SJ4211-7HG42	订购	1	6	0.31
	6		5SJ4 C6 2P HG42	5SJ4206-7HG42	订购	1	6	0.31
	8		5SJ4 C6 2P HG42	5SJ4208-7HG42	订购	1	6	0.31
	10		5SJ4 C10 2P HG42	5SJ4210-7HG42	订购	1	6	0.31
	13		5SJ4 C13 2P HG42	5SJ4213-7HG42	订购	1	6	0.31
	15		5SJ4 C15 2P HG42	5SJ4218-7HG42	订购	1	6	0.31
	16		5SJ4 C16 2P HG42	5SJ4216-7HG42	订购	1	6	0.31
	20		5SJ4 C20 2P HG42	5SJ4220-7HG42	订购	1	6	0.31
	25		5SJ4 C25 2P HG42	5SJ4225-7HG42	订购	1	6	0.31
30	5SJ4 C30 2P HG42	5SJ4230-7HG42	订购	1	6	0.31		
32	5SJ4 C32 2P HG42	5SJ4232-7HG42	订购	1	6	0.31		
35	5SJ4 C35 2P HG42	5SJ4235-7HG42	订购	1	6	0.31		
40	5SJ4 C40 2P HG42	5SJ4240-7HG42	订购	1	6	0.31		

## UL 小型断路器 5SJ4...HG

## 选型及订货数据

	In (A)	模数 (18mm)	产品型号	订货号	订购/ 库存 信息	最小 订购 单位(只)	数量/ 最小 包装	单个 重量 kg
	0.3	3	5SJ4 C0.3 3P HG42	5SJ4314-7HG42	订购	1	4	0.465
	0.5		5SJ4 C0.5 3P HG42	5SJ4305-7HG42	订购	1	4	0.465
	1		5SJ4 C1 3P HG42	5SJ4301-7HG42	订购	1	4	0.465
	1.6		5SJ4 C1.6 3P HG42	5SJ4315-7HG42	订购	1	4	0.465
	2		5SJ4 C2 3P HG42	5SJ4302-7HG42	订购	1	4	0.465
	3		5SJ4 C3 3P HG42	5SJ4303-7HG42	订购	1	4	0.465
	4		5SJ4 C4 3P HG42	5SJ4304-7HG42	订购	1	4	0.465
	5		5SJ4 C5 3P HG42	5SJ4311-7HG42	订购	1	4	0.465
	6		5SJ4 C6 3P HG42	5SJ4306-7HG42	订购	1	4	0.465
	8		5SJ4 C6 3P HG42	5SJ4308-7HG42	订购	1	4	0.465
	10		5SJ4 C10 3P HG42	5SJ4310-7HG42	订购	1	4	0.465
	13		5SJ4 C13 3P HG42	5SJ4313-7HG42	订购	1	4	0.465
	15		5SJ4 C15 3P HG42	5SJ4318-7HG42	订购	1	4	0.465
	16		5SJ4 C16 3P HG42	5SJ4316-7HG42	订购	1	4	0.465
	20		5SJ4 C20 3P HG42	5SJ4320-7HG42	订购	1	4	0.465
	25		5SJ4 C25 3P HG42	5SJ4325-7HG42	订购	1	4	0.465
	30		5SJ4 C30 3P HG42	5SJ4330-7HG42	订购	1	4	0.465
32	5SJ4 C32 3P HG42	5SJ4332-7HG42	订购	1	4	0.465		
35	5SJ4 C35 3P HG42	5SJ4335-7HG42	订购	1	4	0.465		
40	5SJ4 C40 3P HG42	5SJ4340-7HG42	订购	1	4	0.465		
	0.3	1	5SJ4 D0.3 1P HG42	5SJ4114-8HG42	订购	1	12	0.155
	0.5		5SJ4 D0.5 1P HG42	5SJ4105-8HG42	订购	1	12	0.155
	1		5SJ4 D1 1P HG42	5SJ4101-8HG42	订购	1	12	0.155
	1.6		5SJ4 D1.6 1P HG42	5SJ4115-8HG42	订购	1	12	0.155
	2		5SJ4 D2 1P HG42	5SJ4102-8HG42	订购	1	12	0.155
	3		5SJ4 D3 1P HG42	5SJ4103-8HG42	订购	1	12	0.155
	4		5SJ4 D4 1P HG42	5SJ4104-8HG42	订购	1	12	0.155
	5		5SJ4 D5 1P HG42	5SJ4111-8HG42	订购	1	12	0.155
	6		5SJ4 D6 1P HG42	5SJ4106-8HG42	订购	1	12	0.155
	8		5SJ4 D6 1P HG42	5SJ4108-8HG42	订购	1	12	0.155
	10		5SJ4 D10 1P HG42	5SJ4110-8HG42	订购	1	12	0.155
	13		5SJ4 D13 1P HG42	5SJ4113-8HG42	订购	1	12	0.155
	15		5SJ4 D15 1P HG42	5SJ4118-8HG42	订购	1	12	0.155
	16		5SJ4 D16 1P HG42	5SJ4116-8HG42	订购	1	12	0.155
	20		5SJ4 D20 1P HG42	5SJ4120-8HG42	订购	1	12	0.155
	25		5SJ4 D25 1P HG42	5SJ4125-8HG42	订购	1	12	0.155
	30		5SJ4 D30 1P HG42	5SJ4130-8HG42	订购	1	12	0.155
32	5SJ4 D32 1P HG42	5SJ4132-8HG42	订购	1	12	0.155		
35	5SJ4 D35 1P HG42	5SJ4135-8HG42	订购	1	12	0.155		
40	5SJ4 D40 1P HG42	5SJ4140-8HG42	订购	1	12	0.155		

## 选型及订货数据

	In (A)	模数 (18mm)	产品型号	订货号	订购/ 库存 信息	最小 订购 单位 (只)	数量/ 最小 包装	单个 重量 kg
	0.3	2	5SJ4 D0.3 2P HG42	5SJ4214-8HG42	订购	1	6	0.31
	0.5		5SJ4 D0.5 2P HG42	5SJ4205-8HG42	订购	1	6	0.31
	1		5SJ4 D1 2P HG42	5SJ4201-8HG42	订购	1	6	0.31
	1.6		5SJ4 D1.6 2P HG42	5SJ4215-8HG42	订购	1	6	0.31
	2		5SJ4 D2 2P HG42	5SJ4202-8HG42	订购	1	6	0.31
	3		5SJ4 D3 2P HG42	5SJ4203-8HG42	订购	1	6	0.31
	4		5SJ4 D4 2P HG42	5SJ4204-8HG42	订购	1	6	0.31
	5		5SJ4 D5 2P HG42	5SJ4211-8HG42	订购	1	6	0.31
	6		5SJ4 D6 2P HG42	5SJ4206-8HG42	订购	1	6	0.31
	8		5SJ4 D6 2P HG42	5SJ4208-8HG42	订购	1	6	0.31
	10		5SJ4 D10 2P HG42	5SJ4210-8HG42	订购	1	6	0.31
	13		5SJ4 D13 2P HG42	5SJ4213-8HG42	订购	1	6	0.31
	15		5SJ4 D15 2P HG42	5SJ4218-8HG42	订购	1	6	0.31
	16		5SJ4 D16 2P HG42	5SJ4216-8HG42	订购	1	6	0.31
	20		5SJ4 D20 2P HG42	5SJ4220-8HG42	订购	1	6	0.31
	25		5SJ4 D25 2P HG42	5SJ4225-8HG42	订购	1	6	0.31
30	5SJ4 D30 2P HG42	5SJ4230-8HG42	订购	1	6	0.31		
32	5SJ4 D32 2P HG42	5SJ4232-8HG42	订购	1	6	0.31		
35	5SJ4 D35 2P HG42	5SJ4235-8HG42	订购	1	6	0.31		
40	5SJ4 D40 2P HG42	5SJ4240-8HG42	订购	1	6	0.31		
	0.3	3	5SJ4 D0.3 3P HG42	5SJ4314-8HG42	订购	1	4	0.465
	0.5		5SJ4 D0.5 3P HG42	5SJ4305-8HG42	订购	1	4	0.465
	1		5SJ4 D1 3P HG42	5SJ4301-8HG42	订购	1	4	0.465
	1.6		5SJ4 D1.6 3P HG42	5SJ4315-8HG42	订购	1	4	0.465
	2		5SJ4 D2 3P HG42	5SJ4302-8HG42	订购	1	4	0.465
	3		5SJ4 D3 3P HG42	5SJ4303-8HG42	订购	1	4	0.465
	4		5SJ4 D4 3P HG42	5SJ4304-8HG42	订购	1	4	0.465
	5		5SJ4 D5 3P HG42	5SJ4311-8HG42	订购	1	4	0.465
	6		5SJ4 D6 3P HG42	5SJ4306-8HG42	订购	1	4	0.465
	8		5SJ4 D6 3P HG42	5SJ4308-8HG42	订购	1	4	0.465
	10		5SJ4 D10 3P HG42	5SJ4310-8HG42	订购	1	4	0.465
	13		5SJ4 D13 3P HG42	5SJ4313-8HG42	订购	1	4	0.465
	15		5SJ4 D15 3P HG42	5SJ4318-8HG42	订购	1	4	0.465
	16		5SJ4 D16 3P HG42	5SJ4316-8HG42	订购	1	4	0.465
	20		5SJ4 D20 3P HG42	5SJ4320-8HG42	订购	1	4	0.465
	25		5SJ4 D25 3P HG42	5SJ4325-8HG42	订购	1	4	0.465
30	5SJ4 D30 3P HG42	5SJ4330-8HG42	订购	1	4	0.465		
32	5SJ4 D32 3P HG42	5SJ4332-8HG42	订购	1	4	0.465		
35	5SJ4 D35 3P HG42	5SJ4335-8HG42	订购	1	4	0.465		
40	5SJ4 D40 3P HG42	5SJ4340-8HG42	订购	1	4	0.465		

## Sikclip 快速接线系统

## 概述



Sikclip是一种快速的接线系统可以极大地简化开关的接线。

1. 预制带接头电缆，可实现快速接线需要
2. 配合安装支架，可直接安装在标准DIN导轨上
3. 简易负载平衡调节

## 技术参数

型号	5ST2 5..
标准	EN60947-7-1/EN60439-3
防护等级	IP20
额定电流 $I_n$	63A
额定工作电压	400VAC
额定绝缘电压	660VAC
接线能力	6mm <sup>2</sup> (40A), 10mm <sup>2</sup> (63A)
工作环境温度	-5℃…60℃

## 选型及订货数据



	长度 (mm)	接线能力 (mm <sup>2</sup> )	绝缘颜色	订货号	订购 / 库存信息	最小订购单位 (只)	数量 / 最小包装	单个重量 kg	
	汇流排								
	216	12 模数宽度		5ST2 520	订购	1	1	0.772	
	432	24 模数宽度		5ST2 521	订购	1	1	1.400	
	648	36 模数宽度		5ST 522	订购	1	1	2.041	
	带接头预制电缆								
	120		6mm <sup>2</sup>	黑色	5ST2 523	订购	10	10	0.011
				蓝色	5ST2 524	订购	10	10	0.012
	220		10mm <sup>2</sup>	黑色	5ST2 525	订购	10	10	0.013
				蓝色	5ST2 526	订购	10	10	0.017
			6mm <sup>2</sup>	黑色	5ST2 527	订购	10	10	0.019
				蓝色	5ST2 528	订购	10	10	0.019
			10mm <sup>2</sup>	黑色	5ST2 530	订购	10	10	0.028
			蓝色	5ST2 531	订购	10	10	0.027	
	电缆接头								
	固定支架	用于 DIN 导轨安装		5ST2 532	订购	20	20	0.006	

2/2	RCD 总览
2/3	5SU1 和 5SU9 剩余电流保护断路器
2/11	5SM2 和 5SM9 剩余电流保护模块
2/16	5SV3 和 5SV4 电磁式剩余电流保护开关
2/20	5SV8 剩余电流监测装置
2/22	5SM6 电弧故障监测装置

# 剩余电流和电弧故障保护装置

2

## RCD 总览

产品	页码	应用	标准	领域		
				非住宅建筑	住宅	工业
 <p>5SU1/5SU9 剩余电流保护断路器</p>	2/3	一体式设计集成剩余电流保护和过载、短路保护功能，对电气回路提供全面防护	IEC/EN 61009 GB16917 CCC/CE	✓	✓	✓
 <p>5SM2/5SM9 剩余电流保护模块</p>	2/11	模块化设计实现剩余电流保护，与小型断路器灵活组合，对电气回路提供全面防护	IEC/EN 61009 GB16917 CCC/CE	✓	✓	✓
 <p>5SV3/5SV4 电磁式剩余电流保护开关</p>	2/16	多重设计包括瞬动型、短延时型、选择型和恶劣环境专用系列，实现剩余电流保护功能，提供人身触电防护和电气火灾预防	IEC/EN 61008 GB16916 CCC/CE	✓	✓	✓
 <p>5SV8 剩余电流监测装置</p>	2/20	持续剩余电流监测，当剩余电流超过设定阈值，可提供报警信号不中断电路，提高电气回路连续性	IEC/EN 62020 GB16917 CCC/CE	✓		✓
 <p>5SM6 电弧故障保护装置</p>	2/22	检测电弧故障，有效降低火灾风险	IEC/EN 62606	✓	✓	

### 概述

• RCBO 产品是针对人身安全保护，防火保护和线路保护，由 RCCB 与断路器通过一体化设计组合在一起。对于人身安全保护和防火保护，AC 型剩余电流主要针对正弦交流的剩余电流；A 型剩余电流则不仅针对正弦交流剩余电流，还可涵盖脉动直流剩余电流。

- 对于 RCBO 产品不同的剩余电流类型，30mA 主要用于人身安全，防火保护，也会用于直接接触等场合的保护；10mA 则主要应用在对于人身安全具有升高风险以及民用住宅的户外安装。
- 对于最大 300mA 的剩余电流，保护装置主要用于防止由于绝缘故障引起的火灾。
- RCBO 装置的断路器部分对于线路中的短路和过载起到保护。

### 特点



1. 双接线功能使得产品在安装后置汇流排的情况下，仍然可以清晰地进行导线连接。
2. 足够大的接线空间和安装便捷性使得客户可以轻松使用，提升效率。
3. 抗浪涌电流超过 1kA 有效确保了安全和可靠操作。
4. 所有小型断路器附件同样适用，可安装在产品右侧。
5. 短延时型产品具有约 10ms 的脱扣延时，可以有效避免误动作的发生，如带有接地电容和电感的设备启动时产生的瞬间剩余电流，从而提高设备工作连续性。短延时型产品抗浪涌电流高达 3kA。

### 技术参数表

产品名称		5SU1	5SU9
标准		IEC61009/GB16917	
额定电压	VAC	230VAC	
额定频率	Hz	50…60	
额定电流	A	6-40	6-63
剩余动作电流	mA	10/30/300	10/30
剩余动作电流保护类型		A/AC	
剩余动作电流保护方式		ELM(电磁式)	ELE(电子式)
分断能力	kA	4.5/6/10	6/10
脱扣特性		B,C	C,D
选择性		瞬动型	瞬动型；短延时型
限流等级		3	
过压保护功能		-	有
极数		1P+N	
接线能力 mm <sup>2</sup>	硬线	0,75…35	
	带压线端子	0,75…25	
电气寿命		>10000	
储存温度	°C	-40…+75	
使用环境温度	°C	-25…+45	

\*5SU9 系列将于 2014 年 1 月 1 日起开始订货



\*5SU1 系列将于 2014 年 5 月 1 日起开始订货

# 剩余电流和电弧故障保护装置

2



## 5SU1 电磁式剩余电流保护断路器

### 选型及订货数据

	额定剩余电流 $I_{\Delta n}$ (mA)	额定电流 $I_n$ (A)	模数 (18mm)	产品型号	订货号	库存 / 订购 信息	最小 订购 单位 (只)	数量 / 最小 包装	单个 重量 kg
	剩余电流保护断路器, 电磁式, AC 型, 瞬动型								
	230V AC; 50...60Hz								
	30	6	2	5SU1 AC 30mA 4.5KA C6	5SU13531KK06	订购	1	1	0.284
				5SU1 AC 30mA 4.5KA C10	5SU13531KK10	库存	1	1	0.284
				5SU1 AC 30mA 4.5KA C13	5SU13531KK13	订购	1	1	0.309
				5SU1 AC 30mA 4.5KA C16	5SU13531KK16	库存	1	1	0.284
				5SU1 AC 30mA 4.5KA C20	5SU13531KK20	订购	1	1	0.294
				5SU1 AC 30mA 4.5KA C25	5SU13531KK25	订购	1	1	0.293
				5SU1 AC 30mA 4.5KA C32	5SU13531KK32	库存	1	1	0.298
				5SU1 AC 30mA 4.5KA C40	5SU13531KK40	订购	1	1	0.295
	300	6	2	5SU1 AC 300mA 4.5KA C6	5SU16531KK06	订购	1	1	0.285
				5SU1 AC 300mA 4.5KA C10	5SU16531KK10	订购	1	1	0.277
				5SU1 AC 300mA 4.5KA C13	5SU16531KK13	订购	1	1	0.288
				5SU1 AC 300mA 4.5KA C16	5SU16531KK16	订购	1	1	0.276
				5SU1 AC 300mA 4.5KA C20	5SU16531KK20	订购	1	1	0.287
				5SU1 AC 300mA 4.5KA C25	5SU16531KK25	订购	1	1	0.286
				5SU1 AC 300mA 4.5KA C32	5SU16531KK32	订购	1	1	0.289
5SU1 AC 300mA 4.5KA C40				5SU16531KK40	订购	1	1	0.288	
	剩余电流保护断路器, 电磁式, AC 型, 瞬动型								
	230V AC; 50...60Hz								
	30	6	2	5SU1 AC 30mA 6KA B6	5SU13560KK06	订购	1	1	0.284
				5SU1 AC 30mA 6KA B10	5SU13560KK10	订购	1	1	0.285
				5SU1 AC 30mA 6KA B13	5SU13560KK13	订购	1	1	0.289
				5SU1 AC 30mA 6KA B16	5SU13560KK16	订购	1	1	0.281
				5SU1 AC 30mA 6KA B20	5SU13560KK20	订购	1	1	0.294
				5SU1 AC 30mA 6KA B25	5SU13560KK25	订购	1	1	0.295
				5SU1 AC 30mA 6KA B32	5SU13560KK32	订购	1	1	0.300
				5SU1 AC 30mA 6KA B40	5SU13560KK40	订购	1	1	0.302
	300	6	2	5SU1 AC 300mA 6KA B6	5SU16560KK06	订购	1	1	0.280
				5SU1 AC 300mA 6KA B10	5SU16560KK10	订购	1	1	0.278
				5SU1 AC 300mA 6KA B13	5SU16560KK13	订购	1	1	0.280
				5SU1 AC 300mA 6KA B16	5SU16560KK16	订购	1	1	0.276
				5SU1 AC 300mA 6KA B20	5SU16560KK20	订购	1	1	0.293
				5SU1 AC 300mA 6KA B25	5SU16560KK25	订购	1	1	0.292
				5SU1 AC 300mA 6KA B32	5SU16560KK32	订购	1	1	0.288
5SU1 AC 300mA 6KA B40				5SU16560KK40	订购	1	1	0.284	



### 选型及订货数据



	额定剩余电流 $I_{\Delta n}$ (mA)	额定电流 $I_n$ (A)	模数 (18mm)	产品型号	订货号	库存/ 订购 信息	最小 订购 单位(只)	数量/ 最小 包装	单个 重量 kg
剩余电流保护断路器, 电磁式, AC 型, 瞬动型									
	230V AC; 50...60Hz								
	30	6	2	5SU1 AC 30mA 6KA C6	5SU13561KK06	库存	1	1	0.284
		10		5SU1 AC 30mA 6KA C10	5SU13561KK10	库存	1	1	0.285
		13		5SU1 AC 30mA 6KA C13	5SU13561KK13	订购	1	1	0.289
		16		5SU1 AC 30mA 6KA C16	5SU13561KK16	库存	1	1	0.281
		20		5SU1 AC 30mA 6KA C20	5SU13561KK20	订购	1	1	0.294
		25		5SU1 AC 30mA 6KA C25	5SU13561KK25	订购	1	1	0.295
		32		5SU1 AC 30mA 6KA C32	5SU13561KK32	订购	1	1	0.300
		40		5SU1 AC 30mA 6KA C40	5SU13561KK40	库存	1	1	0.302
	300	6	2	5SU1 AC 300mA 6KA C6	5SU16561KK06	订购	1	1	0.280
		10		5SU1 AC 300mA 6KA C10	5SU16561KK10	订购	1	1	0.278
		13		5SU1 AC 300mA 6KA C13	5SU16561KK13	订购	1	1	0.280
		16		5SU1 AC 300mA 6KA C16	5SU16561KK16	订购	1	1	0.276
		20		5SU1 AC 300mA 6KA C20	5SU16561KK20	订购	1	1	0.293
		25		5SU1 AC 300mA 6KA C25	5SU16561KK25	订购	1	1	0.292
		32		5SU1 AC 300mA 6KA C32	5SU16561KK32	订购	1	1	0.288
		40		5SU1 AC 300mA 6KA C40	5SU16561KK40	订购	1	1	0.284
剩余电流保护断路器, 电磁式, AC 型, 瞬动型									
	;230V AC; 50...60Hz								
	30	6	2	5SU1 AC 30mA 10KA B6	5SU13540KK06	订购	1	1	0.288
		10		5SU1 AC 30mA 10KA B10	5SU13540KK10	订购	1	1	0.288
		13		5SU1 AC 30mA 10KA B13	5SU13540KK13	订购	1	1	0.292
		16		5SU1 AC 30mA 10KA B16	5SU13540KK16	订购	1	1	0.288
		20		5SU1 AC 30mA 10KA B20	5SU13540KK20	订购	1	1	0.292
		25		5SU1 AC 30mA 10KA B25	5SU13540KK25	订购	1	1	0.293
		32		5SU1 AC 30mA 10KA B32	5SU13540KK32	订购	1	1	0.297
		40		5SU1 AC 30mA 10KA B40	5SU13540KK40	订购	1	1	0.296
	300	6	2	5SU1 AC 300mA 10KA B6	5SU16540KK06	订购	1	1	0.280
		10		5SU1 AC 300mA 10KA B10	5SU16540KK10	订购	1	1	0.282
		13		5SU1 AC 300mA 10KA B13	5SU16540KK13	订购	1	1	0.280
		16		5SU1 AC 300mA 10KA B16	5SU16540KK16	订购	1	1	0.282
		20		5SU1 AC 300mA 10KA B20	5SU16540KK20	订购	1	1	0.287
		25		5SU1 AC 300mA 10KA B25	5SU16540KK25	订购	1	1	0.284
		32		5SU1 AC 300mA 10KA B32	5SU16540KK32	订购	1	1	0.287
		40		5SU1 AC 300mA 10KA B40	5SU16540KK40	订购	1	1	0.286

# 剩余电流和电弧故障保护装置



2

## 5SU1 电磁式剩余电流保护断路器

### 选型及订货数据

	额定剩余电流 $I_{\Delta n}$ (mA)	额定电流 $I_n$ (A)	模数 (18mm)	产品型号	订货号	库存/ 订购 信息	最小 订购 单位 (只)	数量/ 最小 包装	单个 重量 kg
剩余电流保护断路器, 电磁式, AC 型, 瞬动型									
	230V AC; 50...60Hz								
	30	6	2	5SU1 AC 30mA 10KA C6	5SU13541KK06	订购	1	1	0.288
		10		5SU1 AC 30mA 10KA C10	5SU13541KK10	订购	1	1	0.288
		13		5SU1 AC 30mA 10KA C13	5SU13541KK13	订购	1	1	0.292
		16		5SU1 AC 30mA 10KA C16	5SU13541KK16	库存	1	1	0.288
		20		5SU1 AC 30mA 10KA C20	5SU13541KK20	订购	1	1	0.292
		25		5SU1 AC 30mA 10KA C25	5SU13541KK25	订购	1	1	0.293
		32		5SU1 AC 30mA 10KA C32	5SU13541KK32	订购	1	1	0.297
		40		5SU1 AC 30mA 10KA C40	5SU13541KK40	库存	1	1	0.296
	300	6	2	5SU1 AC 300mA 10KA C6	5SU16541KK06	订购	1	1	0.280
		10		5SU1 AC 300mA 10KA C10	5SU16541KK10	订购	1	1	0.282
		13		5SU1 AC 300mA 10KA C13	5SU16541KK13	订购	1	1	0.280
		16		5SU1 AC 300mA 10KA C16	5SU16541KK16	订购	1	1	0.282
		20		5SU1 AC 300mA 10KA C20	5SU16541KK20	订购	1	1	0.287
		25		5SU1 AC 300mA 10KA C25	5SU16541KK25	订购	1	1	0.284
		32		5SU1 AC 300mA 10KA C32	5SU16541KK32	订购	1	1	0.287
		40		5SU1 AC 300mA 10KA C40	5SU16541KK40	订购	1	1	0.286
剩余电流保护断路器, 电磁式, A 型, 瞬动型									
	230V AC; 50...60Hz								
	30	6	2	5SU1 A 30mA 4.5KA C6	5SU13537KK06	订购	1	1	0.275
		10		5SU1 A 30mA 4.5KA C10	5SU13537KK10	订购	1	1	0.280
		13		5SU1 A 30mA 4.5KA C13	5SU13537KK13	订购	1	1	0.278
		16		5SU1 A 30mA 4.5KA C16	5SU13537KK16	订购	1	1	0.280
		20		5SU1 A 30mA 4.5KA C20	5SU13537KK20	订购	1	1	0.291
		25		5SU1 A 30mA 4.5KA C25	5SU13537KK25	订购	1	1	0.292
		32		5SU1 A 30mA 4.5KA C32	5SU13537KK32	订购	1	1	0.296
		40		5SU1 A 30mA 4.5KA C40	5SU13537KK40	订购	1	1	0.295
	300	6	2	5SU1 A 300mA 4.5KA C6	5SU16537KK06	订购	1	1	0.279
		10		5SU1 A 300mA 4.5KA C10	5SU16537KK10	订购	1	1	0.282
		13		5SU1 A 300mA 4.5KA C13	5SU16537KK13	订购	1	1	0.284
		16		5SU1 A 300mA 4.5KA C16	5SU16537KK16	订购	1	1	0.278
		20		5SU1 A 300mA 4.5KA C20	5SU16537KK20	订购	1	1	0.292
		25		5SU1 A 300mA 4.5KA C25	5SU16537KK25	订购	1	1	0.292
		32		5SU1 A 300mA 4.5KA C32	5SU16537KK32	订购	1	1	0.294
		40		5SU1 A 300mA 4.5KA C40	5SU16537KK40	订购	1	1	0.292

### 选型及订货数据



	额定剩余电流 $I_{\Delta n}$ (mA)	额定电流 $I_n$ (A)	模数 (18mm)	产品型号	订货号	库存/ 订购 信息	最小 订购 单位(只)	数量/ 最小 包装	单个 重量 kg		
	剩余电流保护断路器, 电磁式, A 型, 瞬动型										
	230V AC; 50...60Hz										
	30	6	2	5SU1 A 30mA 6KA B6	5SU13566KK06	订购	1	1	0.279		
				5SU1 A 30mA 6KA B10	5SU13566KK10	订购	1	1	0.279		
				5SU1 A 30mA 6KA B13	5SU13566KK13	订购	1	1	0.283		
				5SU1 A 30mA 6KA B16	5SU13566KK16	订购	1	1	0.279		
				5SU1 A 30mA 6KA B20	5SU13566KK20	订购	1	1	0.289		
				5SU1 A 30mA 6KA B25	5SU13566KK25	订购	1	1	0.293		
				5SU1 A 30mA 6KA B32	5SU13566KK32	订购	1	1	0.296		
				5SU1 A 30mA 6KA B40	5SU13566KK40	订购	1	1	0.295		
	300	6	2	5SU1 A 300mA 6KA B6	5SU16566KK06	订购	1	1	0.279		
				5SU1 A 300mA 6KA B10	5SU16566KK10	订购	1	1	0.278		
				5SU1 A 300mA 6KA B13	5SU16566KK13	订购	1	1	0.283		
				5SU1 A 300mA 6KA B16	5SU16566KK16	订购	1	1	0.280		
				5SU1 A 300mA 6KA B20	5SU16566KK20	订购	1	1	0.293		
				5SU1 A 300mA 6KA B25	5SU16566KK25	订购	1	1	0.294		
				5SU1 A 300mA 6KA B32	5SU16566KK32	订购	1	1	0.292		
				5SU1 A 300mA 6KA B40	5SU16566KK40	订购	1	1	0.290		
		剩余电流保护断路器, 电磁式, A 型, 瞬动型									
		230V AC; 50...60Hz									
30		6	2	5SU1 A 30mA 6KA C6	5SU13567KK06	订购	1	1	0.279		
				5SU1 A 30mA 6KA C10	5SU13567KK10	订购	1	1	0.279		
				5SU1 A 30mA 6KA C13	5SU13567KK13	订购	1	1	0.283		
				5SU1 A 30mA 6KA C16	5SU13567KK16	订购	1	1	0.279		
				5SU1 A 30mA 6KA C20	5SU13567KK20	订购	1	1	0.289		
				5SU1 A 30mA 6KA C25	5SU13567KK25	订购	1	1	0.293		
				5SU1 A 30mA 6KA C32	5SU13567KK32	订购	1	1	0.296		
				5SU1 A 30mA 6KA C40	5SU13567KK40	订购	1	1	0.295		
300		6	2	5SU1 A 300mA 6KA C6	5SU16567KK06	订购	1	1	0.279		
				5SU1 A 300mA 6KA C10	5SU16567KK10	订购	1	1	0.278		
				5SU1 A 300mA 6KA C13	5SU16567KK13	订购	1	1	0.283		
				5SU1 A 300mA 6KA C16	5SU16567KK16	订购	1	1	0.280		
				5SU1 A 300mA 6KA C20	5SU16567KK20	订购	1	1	0.293		
				5SU1 A 300mA 6KA C25	5SU16567KK25	订购	1	1	0.294		
				5SU1 A 300mA 6KA C32	5SU16567KK32	订购	1	1	0.292		
				5SU1 A 300mA 6KA C40	5SU16567KK40	订购	1	1	0.290		

# 剩余电流和电弧故障保护装置

2

## 5SU1 电磁式剩余电流保护断路器

### 选型及订货数据

	额定剩余电流 $I_{\Delta n}$ (mA)	额定电流 $I_n$ (A)	模数 (18mm)	产品型号	订货号	库存/ 订购 信息	最小 订购 单位 (只)	数量/ 最小 包装	单个 重量 kg	
	剩余电流保护断路器, 电磁式, A 型, 瞬动型									
	230V AC; 50...60Hz									
	10	6	2	5SU1 A 10mA 10KA B6	5SU11546KK06	订购	1	1	0.288	
		10		5SU1 A 10mA 10KA B10	5SU11546KK10	订购	1	1	0.287	
		13		5SU1 A 10mA 10KA B13	5SU11546KK13	订购	1	1	0.290	
		16		5SU1 A 10mA 10KA B16	5SU11546KK16	订购	1	1	0.284	
	30	6	2	5SU1 A 30mA 10KA B6	5SU13546KK06	订购	1	1	0.283	
		10		5SU1 A 30mA 10KA B10	5SU13546KK10	订购	1	1	0.283	
		13		5SU1 A 30mA 10KA B13	5SU13546KK13	订购	1	1	0.288	
		16		5SU1 A 30mA 10KA B16	5SU13546KK16	订购	1	1	0.282	
		20		5SU1 A 30mA 10KA B20	5SU13546KK20	订购	1	1	0.289	
		25		5SU1 A 30mA 10KA B25	5SU13546KK25	订购	1	1	0.288	
		32		5SU1 A 30mA 10KA B32	5SU13546KK32	订购	1	1	0.292	
		40		5SU1 A 30mA 10KA B40	5SU13546KK40	订购	1	1	0.286	
	300	6	2	5SU1 A 300mA 10KA B6	5SU16546KK06	订购	1	1	0.284	
		10		5SU1 A 300mA 10KA B10	5SU16546KK10	订购	1	1	0.282	
		13		5SU1 A 300mA 10KA B13	5SU16546KK13	订购	1	1	0.288	
		16		5SU1 A 300mA 10KA B16	5SU16546KK16	订购	1	1	0.281	
		20		5SU1 A 300mA 10KA B20	5SU16546KK20	订购	1	1	0.285	
		25		5SU1 A 300mA 10KA B25	5SU16546KK25	订购	1	1	0.285	
		32		5SU1 A 300mA 10KA B32	5SU16546KK32	订购	1	1	0.287	
		40		5SU1 A 300mA 10KA B40	5SU16546KK40	订购	1	1	0.289	
		剩余电流保护断路器, 电磁式, A 型, 瞬动型								
		230V AC; 50...60Hz								
		10	6	2	5SU1 A 10mA 10KA C6	5SU11547KK06	订购	1	1	0.288
			10		5SU1 A 10mA 10KA C10	5SU11547KK10	订购	1	1	0.287
			13		5SU1 A 10mA 10KA C13	5SU11547KK13	订购	1	1	0.290
			16		5SU1 A 10mA 10KA C16	5SU11547KK16	订购	1	1	0.284
30		6	2	5SU1 A 30mA 10KA C6	5SU13547KK06	订购	1	1	0.283	
		10		5SU1 A 30mA 10KA C10	5SU13547KK10	订购	1	1	0.283	
		13		5SU1 A 30mA 10KA C13	5SU13547KK13	订购	1	1	0.288	
		16		5SU1 A 30mA 10KA C16	5SU13547KK16	订购	1	1	0.282	
		20		5SU1 A 30mA 10KA C20	5SU13547KK20	订购	1	1	0.289	
		25		5SU1 A 30mA 10KA C25	5SU13547KK25	订购	1	1	0.288	
		32		5SU1 A 30mA 10KA C32	5SU13547KK32	订购	1	1	0.292	
		40		5SU1 A 30mA 10KA C40	5SU13547KK40	订购	1	1	0.286	
300		6	2	5SU1 A 300mA 10KA C6	5SU16547KK06	订购	1	1	0.284	
		10		5SU1 A 300mA 10KA C10	5SU16547KK10	订购	1	1	0.282	
		13		5SU1 A 300mA 10KA C13	5SU16547KK13	订购	1	1	0.288	
		16		5SU1 A 300mA 10KA C16	5SU16547KK16	订购	1	1	0.281	
		20		5SU1 A 300mA 10KA C20	5SU16547KK20	订购	1	1	0.285	
		25		5SU1 A 300mA 10KA C25	5SU16547KK25	订购	1	1	0.285	
		32		5SU1 A 300mA 10KA C32	5SU16547KK32	订购	1	1	0.287	
		40		5SU1 A 300mA 10KA C40	5SU16547KK40	订购	1	1	0.289	
		手柄适配器 (HC)								
		5SU1 系列与 5SY 小型断路器附件 AS、FC、ST、UR 通用, 联接时必须使用手柄适配器					5ST3805-1	订购	1	1

### 选型及订货数据





	额定剩余电流 $I_{\Delta n}$ (mA)	额定电流 $I_n$ (A)	模数 (18mm)	产品型号	订货号	库存/ 订购 信息	最小 订购 单位(只)	数量/ 最小 包装	单个 重量 kg
	剩余电流保护断路器, 电子式, AC 型, 瞬动型								
	230V AC;50...60Hz								
	30	6	2	5SU9 AC 30mA 6KA C6	5SU93561KK06	库存	1	1	0.280
		10		5SU9 AC 30mA 6KA C10	5SU93561KK10	库存	1	1	0.280
		16		5SU9 AC 30mA 6KA C16	5SU93561KK16	库存	1	1	0.280
		20		5SU9 AC 30mA 6KA C20	5SU93561KK20	库存	1	1	0.280
		25		5SU9 AC 30mA 6KA C25	5SU93561KK25	库存	1	1	0.280
		32		5SU9 AC 30mA 6KA C32	5SU93561KK32	库存	1	1	0.280
		40		5SU9 AC 30mA 6KA C40	5SU93561KK40	库存	1	1	0.280
		50		5SU9 AC 30mA 6KA C50	5SU93561KK50	库存	1	1	0.280
63		5SU9 AC 30mA 6KA C63		5SU93561KK63	库存	1	1	0.280	
	剩余电流保护断路器, 电子式, A 型, 瞬动型								
	230V AC;50...60Hz								
	10	6	2	5SU9 A 10mA 6KA C6	5SU91567KK06	订购	1	1	0.280
		10		5SU9 A 10mA 6KA C10	5SU91567KK10	库存	1	1	0.280
		16		5SU9 A 10mA 6KA C16	5SU91567KK16	库存	1	1	0.280
		20		5SU9 A 10mA 6KA C20	5SU91567KK20	库存	1	1	0.280
		25		5SU9 A 10mA 6KA C25	5SU91567KK25	订购	1	1	0.280
		32		5SU9 A 10mA 6KA C32	5SU91567KK32	订购	1	1	0.280
		40		5SU9 A 10mA 6KA C40	5SU91567KK40	订购	1	1	0.280
		50		5SU9 A 10mA 6KA C50	5SU91567KK50	订购	1	1	0.280
63		5SU9 A 10mA 6KA C63		5SU91567KK63	订购	1	1	0.280	
	剩余电流保护断路器, 电子式, A 型, 瞬动型								
	230V AC;50...60Hz								
	30	6	2	5SU9 A 30mA 6KA C6	5SU93567KK06	订购	1	1	0.280
		10		5SU9 A 30mA 6KA C10	5SU93567KK10	库存	1	1	0.280
		16		5SU9 A 30mA 6KA C16	5SU93567KK16	库存	1	1	0.280
		20		5SU9 A 30mA 6KA C20	5SU93567KK20	库存	1	1	0.280
		25		5SU9 A 30mA 6KA C25	5SU93567KK25	订购	1	1	0.280
		32		5SU9 A 30mA 6KA C32	5SU93567KK32	订购	1	1	0.280
		40		5SU9 A 30mA 6KA C40	5SU93567KK40	库存	1	1	0.280
		50		5SU9 A 30mA 6KA C50	5SU93567KK50	订购	1	1	0.280
63		5SU9 A 30mA 6KA C63		5SU93567KK63	库存	1	1	0.280	
	剩余电流保护断路器, 电子式, A 型, 短延时型								
	230V AC;50...60Hz								
	10	6	2	5SU9 A(K) 10mA 6KA C6	5SU91567VK06	订购	1	1	0.280
		10		5SU9 A(K) 10mA 6KA C10	5SU91567VK10	库存	1	1	0.280
		16		5SU9 A(K) 10mA 6KA C16	5SU91567VK16	库存	1	1	0.280
		20		5SU9 A(K) 10mA 6KA C20	5SU91567VK20	库存	1	1	0.280
		25		5SU9 A(K) 10mA 6KA C25	5SU91567VK25	订购	1	1	0.280
		32		5SU9 A(K) 10mA 6KA C32	5SU91567VK32	订购	1	1	0.280
		40		5SU9 A(K) 10mA 6KA C40	5SU91567VK40	订购	1	1	0.280
		50		5SU9 A(K) 10mA 6KA C50	5SU91567VK50	订购	1	1	0.280
63		5SU9 A(K) 10mA 6KA C63		5SU91567VK63	订购	1	1	0.280	

# 剩余电流和电弧故障保护装置

2

## 5SU9 电子式剩余电流保护断路器

### 选型及订货数据

	额定剩余电流 $I_{\Delta n}$ (mA)	额定电流 $I_n$ (A)	模数 (18mm)	产品型号	订货号	库存 / 订购 信息	最小 订购 单位 (只)	数量 / 最小 包装	单个 重量 kg
剩余电流保护断路器, 电子式, A 型, 瞬动型									
	230V AC; 50...60Hz								
	30	6	2	5SU9 A 30mA 10KA C6	5SU93547KK06	订购	1	1	0.280
		10		5SU9 A 30mA 10KA C10	5SU93547KK10	订购	1	1	0.280
		16		5SU9 A 30mA 10KA C16	5SU93547KK16	库存	1	1	0.280
		20		5SU9 A 30mA 10KA C20	5SU93547KK20	库存	1	1	0.280
		25		5SU9 A 30mA 10KA C25	5SU93547KK25	订购	1	1	0.280
		32		5SU9 A 30mA 10KA C32	5SU93547KK32	订购	1	1	0.280
		40		5SU9 A 30mA 10KA C40	5SU93547KK40	订购	1	1	0.280
50		5SU9 A 30mA 10KA C50		5SU93547KK50	订购	1	1	0.280	
63	5SU9 A 30mA 10KA C63	5SU93547KK63	订购	1	1	0.280			
剩余电流保护断路器, 电子式, A 型, 瞬动型									
	230V AC; 50...60Hz								
	30	6	2	5SU9 A 30mA 10KA D6	5SU93548KK06	订购	1	1	0.280
		10		5SU9 A 30mA 10KA D10	5SU93548KK10	订购	1	1	0.280
		16		5SU9 A 30mA 10KA D16	5SU93548KK16	库存	1	1	0.280
		20		5SU9 A 30mA 10KA D20	5SU93548KK20	库存	1	1	0.280
		25		5SU9 A 30mA 10KA D25	5SU93548KK25	订购	1	1	0.280
		32		5SU9 A 30mA 10KA D32	5SU93548KK32	订购	1	1	0.280
		40		5SU9 A 30mA 10KA D40	5SU93548KK40	订购	1	1	0.280
50		5SU9 A 30mA 10KA D50		5SU93548KK50	订购	1	1	0.280	
63	5SU9 A 30mA 10KA D63	5SU93548KK63	订购	1	1	0.280			
剩余电流保护断路器, 电子式, AC 型, 瞬动型带过电压保护									
	230V AC; 50...60Hz								
	30	6	2	5SU9 AC 30mA 6KA C6 OV	5SU93561KN06	订购	1	1	0.280
		10		5SU9 AC 30mA 6KA C10 OV	5SU93561KN10	订购	1	1	0.280
		16		5SU9 AC 30mA 6KA C16 OV	5SU93561KN16	库存	1	1	0.280
		20		5SU9 AC 30mA 6KA C20 OV	5SU93561KN20	库存	1	1	0.280
		25		5SU9 AC 30mA 6KA C25 OV	5SU93561KN25	订购	1	1	0.280
		32		5SU9 AC 30mA 6KA C32 OV	5SU93561KN32	库存	1	1	0.280
		40		5SU9 AC 30mA 6KA C40 OV	5SU93561KN40	库存	1	1	0.280
50		5SU9 AC 30mA 6KA C50 OV		5SU93561KN50	订购	1	1	0.280	
63	5SU9 AC 30mA 6KA C63 OV	5SU93561KN63	库存	1	1	0.280			
剩余电流保护断路器, 电子式, A 型, 瞬动型带过电压保护									
	230V AC; 50...60Hz								
	30	6	2	5SU9 A 30mA 6KA C6 OV	5SU93567KN06	订购	1	1	0.280
		10		5SU9 A 30mA 6KA C10 OV	5SU93567KN10	订购	1	1	0.280
		16		5SU9 A 30mA 6KA C16 OV	5SU93567KN16	订购	1	1	0.280
		20		5SU9 A 30mA 6KA C20 OV	5SU93567KN20	订购	1	1	0.280
		25		5SU9 A 30mA 6KA C25 OV	5SU93567KN25	订购	1	1	0.280
		32		5SU9 A 30mA 6KA C32 OV	5SU93567KN32	订购	1	1	0.280
		40		5SU9 A 30mA 6KA C40 OV	5SU93567KN40	订购	1	1	0.280
50		5SU9 A 30mA 6KA C50 OV		5SU93567KN50	订购	1	1	0.280	
63	5SU9 A 30mA 6KA C63 OV	5SU93567KN63	订购	1	1	0.280			



### 概述

- 剩余电流保护模块可用于最大到 240/415VAC 的供电系统。AC 型剩余电流主要针对正弦交流的剩余电流；A 型剩余电流则不仅针对正弦交流剩余电流，还会涵盖脉动直流剩余电流。
- 对于保护模块产品不同的剩余电流类型，30mA 主要用于人身安全，防火保护，也会用于直接接触等场合的保护。
- 对于最大 300mA 的剩余电流，保护装置主要用于防止由于绝缘故障引起的火灾。
- 剩余电流保护附件可以与 B, C, D 曲线的小型断路器不借助任何外在工具而轻松安装。

### 特点

1. 形式多样的剩余电流保护模块和全面的小型断路器类型，为各种不同的应用场合提供了所需的剩余电流保护产品。
2. A 型瞬动型产品抗 8/20us 浪涌电流超过 1kA，选择型超过 5kA，确保了安全操作。
3. 与小型断路器拼装快捷，无需工具，所有的小型断路器的附件安装在产品的右边。
4. 短延时型产品具有约 10ms 的脱扣延时，可以有效避免误动作的发生，如带有接地电容和电感的设备启动时产生的瞬间剩余电流，从而提高设备工作连续性。短延时型产品抗浪涌电流高达 3kA。
5. 选择型产品具有延时脱扣功能，确保剩余电流发生时只有下级故障回路部分动作，从而实现上下级间的选择性配合。选择型产品抗浪涌电流超过 5kA。

### 技术参数表

产品名称		5SM2	5SM9
标准		IEC61009/GB16917	
额定电压	VAC	230VAC(2P); 400VAC(3P/4P)	
额定频率	Hz	50…60	
额定电流	A	16-63	
剩余动作电流	mA	30/300	10/30/100/300
剩余动作电流保护类型		A/AC	
剩余动作电流保护方式		ELM(电磁式)	ELE(电子式)
选择性		瞬动型; 选择型	瞬动型; 短延时型
极数		2P/3P/4P	
过压保护功能		-	有(2P)
污染等级		2	
接线能力 mm <sup>2</sup>		1.5…25	1.5…35
电气寿命		>10000	
储存温度	°C	-40…+75	
使用环境温度	°C	-25…+45	



\*5SM2 系列将于 2014 年 5 月 1 日起开始订货

# 剩余电流和电弧故障保护装置

2

## 5SM2 电磁式剩余电流保护模块

### 选型及订货数据

	额定剩余电流 $I_{\Delta n}$ (mA)	额定电流 $I_n$ (A)	模数 (18mm)	产品型号	订货号	库存 / 订购 信息	最小 订购 单位 (只)	数量 / 最小 包装	单个 重量 kg	
	剩余电流保护模块, 电磁式, AC 型, 瞬动型									
	2P;230/400V AC;50...60Hz									
	30	0.3...40	2	5SM2 AC 30mA 2P 40A	5SM23220	库存	1	1	0.205	
				5SM2 AC 30mA 2P 63A	5SM23250	订购	1	1	0.215	
	300	0.3...40	2	5SM2 AC 300mA 2P 40A	5SM26220	订购	1	1	0.193	
				5SM2 AC 300mA 2P 63A	5SM26250	订购	1	1	0.195	
	3P;400V AC;50...60Hz									
	30	0.3...40	3	5SM2 AC 30mA 3P 40A	5SM23320	库存	1	1	0.304	
				5SM2 AC 30mA 3P 63A	5SM23350	库存	1	1	0.358	
	300	0.3...40	3	5SM2 AC 300mA 3P 40A	5SM26320	订购	1	1	0.290	
				5SM2 AC 300mA 3P 63A	5SM26350	订购	1	1	0.290	
	4P;400V AC;50...60Hz									
	30	0.3...40	3	5SM2 AC 30mA 4P 40A	5SM23420	库存	1	1	0.328	
				5SM2 AC 30mA 4P 63A	5SM23450	订购	1	1	0.395	
	300	0.3...40	3	5SM2 AC 300mA 4P 40A	5SM26420	库存	1	1	0.321	
				5SM2 AC 300mA 4P 63A	5SM26450	订购	1	1	0.320	
	剩余电流保护模块, 电磁式, AC 型, 选择型									
	2P;230/400V AC;50...60Hz									
	300	0.3...40	2	5SM2 AC(S) 300mA 2P 40A	5SM26222	订购	1	1	0.210	
				5SM2 AC(S) 300mA 2P 63A	5SM26252	订购	1	1	0.213	
	4P;400V AC;50...60Hz									
	300	0.3...63	3	5SM2 AC(S) 300mA 4P 63A	5SM26452	订购	1	1	0.373	
	4P;400V AC;50...60Hz									
	30	0.3...40	3	5SM2 AC 30mA 4P 40A	5SM23420	订购	1	1	0.328	
				5SM2 AC 30mA 4P 63A	5SM23450	订购	1	1	0.395	
	300	0.3...40	3	5SM2 AC 300mA 4P 40A	5SM26420	订购	1	1	0.321	
5SM2 AC 300mA 4P 63A				5SM26450	订购	1	1	0.320		
	剩余电流保护模块, 电磁式, A 型, 瞬动型									
	2P;230/400V AC;50...60Hz									
	30	0.3...40	2	5SM2 A 30mA 2P 40A	5SM23226	订购	1	1	0.209	
				5SM2 A 30mA 2P 63A	5SM23256	订购	1	1	0.215	
	300	0.3...40	2	5SM2 A 300mA 2P 40A	5SM26226	订购	1	1	0.199	
				5SM2 A 300mA 2P 63A	5SM26256	订购	1	1	0.203	
	3P;400V AC;50...60Hz									
	30	0.3...40	3	5SM2 A 30mA 3P 40A	5SM23326	订购	1	1	0.314	
				5SM2 A 30mA 3P 63A	5SM23356	订购	1	1	0.359	
	300	0.3...40	3	5SM2 A 300mA 3P 40A	5SM26326	订购	1	1	0.295	
				5SM2 A 300mA 3P 63A	5SM26356	订购	1	1	0.298	
	4P;400V AC;50...60Hz									
	30	0.3...40	3	5SM2 A 30mA 4P 40A	5SM23426	订购	1	1	0.337	
				5SM2 A 30mA 4P 63A	5SM23456	订购	1	1	0.397	
	300	0.3...40	3	5SM2 A 300mA 4P 40A	5SM26426	订购	1	1	0.326	
				5SM2 A 300mA 4P 63A	5SM26456	订购	1	1	0.328	



### 选型及订货数据

额定剩余电流 $I_{\Delta n}$ (mA)	额定电流 $I_n$ (A)	模数 (18mm)	产品型号	订货号	库存 / 订购 信息	最小 订购 单位 (只)	数量 / 最小 包装	单个 重量 kg
剩余电流保护模块, 电磁式, AC 型, 选择型								
<b>2P;230/400V AC;50...60Hz</b>								
300	0.3...40	2	5SM2 AC 30mA 2P 40A	5SM23220	订购	1	1	0.205
	0.3...63		5SM2 AC 30mA 2P 63A	5SM23250	订购	1	1	0.215
<b>3P;400V AC;50...60Hz</b>								
300	0.3...63	3	5SM2 A(S) 300mA 3P 63A	5SM26358	订购	1	1	0.341
<b>4P;400V AC;50...60Hz</b>								
300	0.3...63	3	5SM2 A(S) 300mA 4P 63A	5SM26458	订购	1	1	0.373



# 剩余电流和电弧故障保护装置

2

## 5SM9 电子式剩余电流保护模块

### 选型及订货数据

	额定剩余电流 $I_{\Delta n}$ (mA)	额定电流 $I_n$ (A)	模数 (18mm)	产品型号	订货号	库存 / 订购 信息	最小 订购 单位 (只)	数量 / 最小 包装	单个 重量 kg
	剩余电流保护模块, 电子式, AC 型, 瞬动型								
	2P;230/400V AC;50...60Hz								
	10	0.3...16	2	5SM9 AC 10mA 2P 16A	5SM91210KK	订购	1	1	0.170
	30	0.3...40		5SM9 AC 30mA 2P 40A	5SM93220KK	库存	1	1	0.170
		0.3...63		5SM9 AC 30mA 2P 63A	5SM93250KK	库存	1	1	0.170
	100	0.3...25		5SM9 AC 100mA 2P 25A	5SM94200KK	订购	1	1	0.170
		0.3...40		5SM9 AC 100mA 2P 40A	5SM94220KK	订购	1	1	0.170
		0.3...63		5SM9 AC 100mA 2P 63A	5SM94250KK	订购	1	1	0.170
	300	0.3...40		5SM9 AC 300mA 2P 40A	5SM96220KK	库存	1	1	0.170
		0.3...63		5SM9 AC 300mA 2P 63A	5SM96250KK	库存	1	1	0.170
	剩余电流保护模块, 电子式, AC 型, 瞬动型带过电压保护								
	2P;230/400V AC;50...60Hz								
	10	0.3...16	2	5SM9 AC 10mA 2P 16A with OV	5SM91210KN	订购	1	1	0.170
	30	0.3...40		5SM9 AC 30mA 2P 40A with OV	5SM93220KN	库存	1	1	0.170
	0.3...63		5SM9 AC 30mA 2P 63A with OV	5SM93250KN	订购	1	1	0.170	
	剩余电流保护模块, 电子式, AC 型, 瞬动型								
	3P;400V AC;50...60Hz								
	30	0.3...40	3	5SM9 AC 30mA 3P 40A	5SM93320KK	订购	1	1	0.220
	0.3...63		5SM9 AC 30mA 3P 63A	5SM93350KK	订购	1	1	0.220	
	剩余电流保护模块, 电子式, AC 型, 瞬动型								
	4P;400V AC;50...60Hz								
	30	0.3...40	3	5SM9 AC 30mA 4P 40A	5SM93420KK	库存	1	1	0.250
		0.3...63		5SM9 AC 30mA 4P 63A	5SM93450KK	库存	1	1	0.250
	100	0.3...40		5SM9 AC 100mA 4P 40A	5SM94420KK	订购	1	1	0.250
		0.3...63		5SM9 AC 100mA 4P 63A	5SM94450KK	订购	1	1	0.250
	300	0.3...40		5SM9 AC 300mA 4P 40A	5SM96420KK	库存	1	1	0.250
	0.3...63		5SM9 AC 300mA 4P 63A	5SM96450KK	库存	1	1	0.250	
	剩余电流保护模块, 电子式, A 型, 瞬动型								
	2P;230/400V AC;50...60Hz								
	10	0.3...16	2	5SM9 A 10mA 2P 16A	5SM91216KK	订购	1	1	0.170
		0.3...40		5SM9 A 10mA 2P 40A	5SM91226KK	订购	1	1	0.170
	30	0.3...40		5SM9 A 30mA 2P 40A	5SM93226KK	库存	1	1	0.170
		0.3...63		5SM9 A 30mA 2P 63A	5SM93256KK	库存	1	1	0.170
	300	0.3...63		5SM9 A 300mA 2P 63A	5SM96256KK	订购	1	1	0.170
	剩余电流保护模块, 电子式, A 型, 瞬动型带过电压保护								
	2P;230/400V AC;50...60Hz								
	30	0.3...40	2	5SM9 A 30mA 2P 40A with OV	5SM93226KN	订购	1	1	0.170
	0.3...63		5SM9 A 30mA 2P 63A with OV	5SM93256KN	订购	1	1	0.170	

### 选型及订货数据

	额定剩余电流 $I_{\Delta n}$ (mA)	额定电流 $I_n$ (A)	模数 (18mm)	产品型号	订货号	库存 / 订购 信息	最小 订购 单位 (只)	数量 / 最小 包装	单个 重量 kg	
	剩余电流保护模块, 电子式, A 型, 瞬动型									
	3P;400V AC;50...60Hz									
	30	0.3...40	3	5SM9 A 30mA 3P 40A	5SM93326KK	订购	1	1	0.220	
		0.3...63		5SM9 A 30mA 3P 63A	5SM93356KK	订购	1	1	0.220	
	300	0.3...63		5SM9 A 300mA 3P 63A	5SM96356KK	订购	1	1	0.220	
	剩余电流保护模块, 电子式, A 型, 瞬动型									
	4P;400V AC;50...60Hz									
	30	0.3...40	3	5SM9 A 30mA 4P 40A	5SM93426KK	库存	1	1	0.250	
		0.3...63		5SM9 A 30mA 4P 63A	5SM93456KK	库存	1	1	0.250	
	300	0.3...63		5SM9 A 300mA 4P 63A	5SM96456KK	订购	1	1	0.250	
	剩余电流保护模块, 电子式, A 型, 短延时型									
	2P;230/400V AC;50...60Hz									
	10	0.3...16	2	5SM9 A(K)10mA 2P 16A	5SM91216KK01	订购	1	1	0.170	
		0.3...40		5SM9 A(K)10mA 2P 40A	5SM91226KK01	订购	1	1	0.170	
	30	0.3...40		5SM9 A(K)30mA 2P 40A	5SM93226KK01	库存	1	1	0.170	
0.3...63			5SM9 A(K)30mA 2P 63A	5SM93256KK01	订购	1	1	0.170		
	剩余电流保护模块, 电子式, A 型, 短延时型									
	3P;400V AC;50...60Hz									
	30	0.3...40	2	5SM9 A(K)30mA 3P 40A	5SM93326KK01	订购	1	1	0.220	
		0.3...63		5SM9 A(K)30mA 3P 63A	5SM93356KK01	订购	1	1	0.220	
	剩余电流保护模块, 电子式, A 型, 短延时型									
	4P;400V AC;50...60Hz									
	30	0.3...40	2	5SM9 A(K)30mA 4P 40A	5SM93426KK01	订购	1	1	0.250	
		0.3...63		5SM9 A(K)30mA 4P 63A	5SM93456KK01	订购	1	1	0.250	

### 5SV3 和 5SV4 电磁式剩余电流保护开关

#### 概述

- 剩余电流保护开关可用于最大到 240/415VAC 的供电系统。AC 型剩余电流主要针对正弦交流的剩余电流；A 型剩余电流则不仅针对正弦交流剩余电流，还会涵盖脉动直流剩余电流。
- 对于 RCCB 产品不同的剩余电流类型，30mA 主要用于人身安全，防火保护，也会用于直接接触等场合的保护；10mA 则主要应用在对于人身安全具有升高风险以及民用住宅的户外安装。
- 对于 300mA 的剩余电流，保护装置主要用于防止由于绝缘故障引起的火灾。

#### 特点

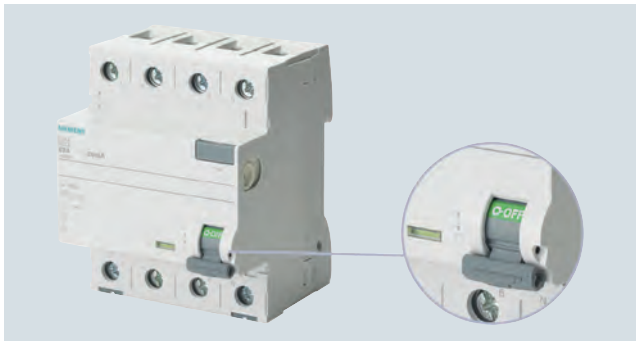

1. 全新手柄设计符合人体工学，同时明确指示 ON/OFF 位置



2. 防指触设计，最大接线能力达到 35mm<sup>2</sup>

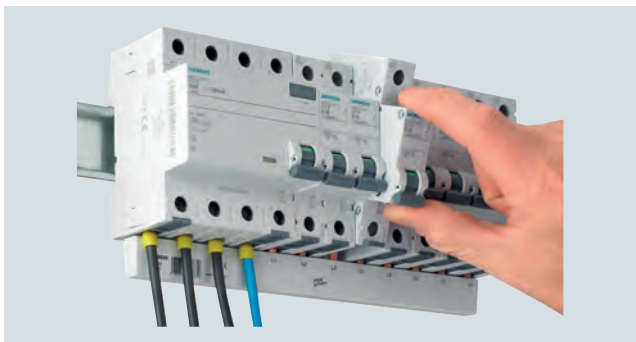

3. 无需工具，可以自由安装和拆卸

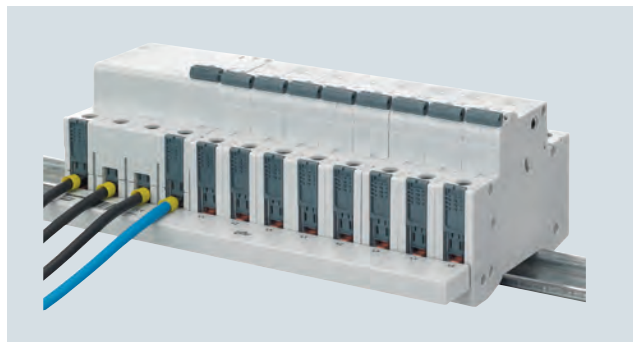

4. 支持上端和下端进线，导线和汇流排同时连接更可靠



5. 与小型断路器附件完全通用

技术参数表

产品保护类型		5SV3	5SV4
标准		IEC61008/GB16916	
额定电压	VAC	230VAC(2P) 400VAC(4P)	
额定频率	Hz	50…60	
额定电流	A	16-80	
剩余动作电流	mA	10/30/100/300/500	
剩余动作电流保护类型		A	AC
剩余动作电流保护方式		ELM( 电磁式 )	
极数		2P/4P	
抗浪涌电流	kA	>1	
过电压类别		III	
污染等级		2	
接线能力 mm <sup>2</sup>	硬线	1.5…35	
	带压线端子	1.5…25	
电气寿命		>10000	
储存温度	°C	-40…+75	
使用环境温度	°C	-25…+45	



\* 将于 2014 年 5 月 1 日起开始订货。

# 剩余电流和电弧故障保护装置



2

## 5SV3 电磁式剩余电流保护开关

### 选型及订货数据

	额定剩余电流 $I_{\Delta n}$ (mA)	额定电流 $I_n$ (A)	模数 (18mm)	产品型号	订货号	库存/ 订购 信息	最小 订购 单位(只)	数量/ 最小 包装	单个 重量 kg
剩余电流动作断路器, 电磁式, A 型									
	1P+N; AC125...230V; 50...60Hz								
	10	16	2	5SV3 A 10mA 16A 2P	5SV31116	订购	1	1	0.200
	30	16	2	5SV3 A 30mA 16A 2P	5SV33116	订购	1	1	0.204
		25	2	5SV3 A 30mA 25A 2P	5SV33126	订购	1	1	0.204
		40	2	5SV3 A 30mA 40A 2P	5SV33146	订购	1	1	0.204
		63	2.5	5SV3 A 30mA 63A 2P	5SV33166	订购	1	1	0.200
		80	2.5	5SV3 A 30mA 80A 2P	5SV33176	订购	1	1	0.200
	100	25	2	5SV3 A 100mA 25A 2P	5SV34126	订购	1	1	0.197
		40	2	5SV3 A 100mA 40A 2P	5SV34146	订购	1	1	0.197
		63	2.5	5SV3 A 100mA 63A 2P	5SV34166	订购	1	1	0.200
		80	2.5	5SV3 A 100mA 80A 2P	5SV34176	订购	1	1	0.200
	300	25	2	5SV3 A 300mA 25A 2P	5SV36126	订购	1	1	0.196
		40	2	5SV3 A 300mA 40A 2P	5SV36146	订购	1	1	0.194
		63	2.5	5SV3 A 300mA 63A 2P	5SV36166	订购	1	1	0.200
80		2.5	5SV3 A 300mA 80A 2P	5SV36176	订购	1	1	0.200	
	3P+N; AC230...400V; 50...60Hz								
	30	25	4	5SV3 A 30mA 25A 4P	5SV33426	订购	1	1	0.350
		40	4	5SV3 A 30mA 40A 4P	5SV33446	订购	1	1	0.350
		63	4	5SV3 A 30mA 63A 4P	5SV33466	订购	1	1	0.398
		80	4	5SV3 A 30mA 80A 4P	5SV33476	订购	1	1	0.399
	100	25	4	5SV3 A 100mA 25A 4P	5SV34426	订购	1	1	0.350
		40	4	5SV3 A 100mA 40A 4P	5SV34446	订购	1	1	0.350
		63	4	5SV3 A 100mA 63A 4P	5SV34466	订购	1	1	0.350
		80	4	5SV3 A 100mA 80A 4P	5SV34476	订购	1	1	0.350
	300	25	4	5SV3 A 300mA 25A 4P	5SV36426	订购	1	1	0.350
		40	4	5SV3 A 300mA 40A 4P	5SV36446	订购	1	1	0.350
		63	4	5SV3 A 300mA 63A 4P	5SV36466	订购	1	1	0.358
		80	4	5SV3 A 300mA 80A 4P	5SV36476	订购	1	1	0.358
	500	25	4	5SV3 A 500mA 25A 4P	5SV37426	订购	1	1	0.350
		40	4	5SV3 A 500mA 40A 4P	5SV37446	订购	1	1	0.350
		63	4	5SV3 A 500mA 63A 4P	5SV37466	订购	1	1	0.356
		80	4	5SV3 A 500mA 80A 4P	5SV37476	订购	1	1	0.356

### 选型及订货数据

	额定剩余电流 $I_{\Delta n}$ (mA)	额定电流 $I_n$ (A)	模数 (18mm)	产品型号	订货号	库存 / 订购 信息	最小 订购 单位 (只)	数量 / 最小 包装	单个 重量 kg
剩余电流动作断路器, 电磁式, AC 型									
	1P+N; AC125...230V; 50...60Hz								
	10	16	2	5SV4 AC 10mA 16A 2P	5SV41110	订购	1	1	0.200
	30	16	2	5SV4 AC 30mA 16A 2P	5SV43110	订购	1	1	0.202
		25	2	5SV4 AC 30mA 25A 2P	5SV43120	订购	1	1	0.202
		40	2	5SV4 AC 30mA 40A 2P	5SV43140	库存	1	1	0.203
		63	2.5	5SV4 AC 30mA 63A 2P	5SV43160	订购	1	1	0.200
		80	2.5	5SV4 AC 30mA 80A 2P	5SV43170	订购	1	1	0.200
	100	25	2	5SV4 AC 100mA 25A 2P	5SV44120	订购	1	1	0.197
		40	2	5SV4 AC 100mA 40A 2P	5SV44140	订购	1	1	0.197
		63	2.5	5SV4 AC 100mA 63A 2P	5SV44160	订购	1	1	0.200
		80	2.5	5SV4 AC 100mA 80A 2P	5SV44170	订购	1	1	0.200
	300	25	2	5SV4 AC 300mA 25A 2P	5SV46120	订购	1	1	0.196
		40	2	5SV4 AC 300mA 40A 2P	5SV46140	订购	1	1	0.194
		63	2.5	5SV4 AC 300mA 63A 2P	5SV46160	订购	1	1	0.200
		80	2.5	5SV4 AC 300mA 80A 2P	5SV46170	订购	1	1	0.200
		3P+N; AC230...400V; 50...60Hz							
30		25	4	5SV4 AC 30mA 25A 4P	5SV43420	库存	1	1	0.350
		40	4	5SV4 AC 30mA 40A 4P	5SV43440	库存	1	1	0.350
		63	4	5SV4 AC 30mA 63A 4P	5SV43460	订购	1	1	0.397
		80	4	5SV4 AC 30mA 80A 4P	5SV43470	订购	1	1	0.399
100		25	4	5SV4 AC 100mA 25A 4P	5SV44420	订购	1	1	0.350
		40	4	5SV4 AC 100mA 40A 4P	5SV44440	订购	1	1	0.350
		<b>63</b>	<b>4</b>	<b>5SV4 AC 100mA 63A 4P</b>	<b>5SV44460</b>	订购	<b>1</b>	<b>1</b>	<b>0.350</b>
		80	4	5SV4 AC 100mA 80A 4P	5SV44470	订购	1	1	0.350
300		25	4	5SV4 AC 300mA 25A 4P	5SV46420	订购	1	1	0.350
		40	4	5SV4 AC 300mA 40A 4P	5SV46440	订购	1	1	0.350
		<b>63</b>	<b>4</b>	<b>5SV4 AC 300mA 63A 4P</b>	<b>5SV46460</b>	库存	<b>1</b>	<b>1</b>	<b>0.358</b>
		80	4	5SV4 AC 300mA 80A 4P	5SV46470	订购	1	1	0.358
500		25	2	5SV4 AC 500mA 25A 4P	5SV47420	订购	1	1	0.350
		40	2	5SV4 AC 500mA 40A 4P	5SV47440	订购	1	1	0.350
		63	2	5SV4 AC 500mA 63A 4P	5SV47460	订购	1	1	0.356
	80	2	5SV4 AC 500mA 80A 4P	5SV47470	订购	1	1	0.356	

### 5SV8 剩余电流监测装置

#### 概述

剩余电流监测装置由剩余电流监视器 (RCM) 和剩余电流互感器组成, RCM 可以监测电气回路中的剩余电流。当剩余电流超过设定阈值时, 可发出信号至声光报警装置而不中断电路, 方便操作人员检测和维护电路

减少意外停电造成的损失, 有效提高电力系统供电连续性。同时, 也可发送脱扣信号至断路器及时切断电路。剩余电流监测装置和其他安防设备组成监视系统还可用于火灾防护。

#### 特点

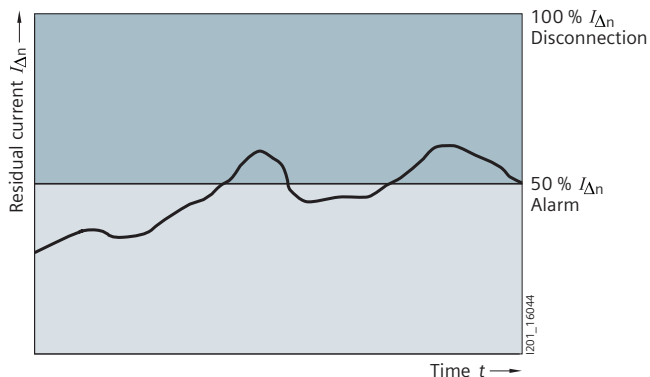

1. 持续剩余电流监测提高电力设备安全性和利用率, 确保供电连续性
2. 剩余电流阈值和脱扣时间可调节, 应用更灵活
3. 剩余电流通过互感器监测, 多种互感器尺寸使得应用更广泛
4. 数字式剩余电流监测装置可实时显示剩余电流大小

#### 技术参数表



产品名称	模拟式RCM	数字式单通道RCM	数字式4通道RCM
符合标准	IEC 62020/EN 62020/GB19214		
额定工作电压	230VAC		
额定工作频率	50Hz/60Hz		
检测电路电压	230/400 VAC		
监测额定剩余电流	A类 0.03A-3A AC类 0.03A-5A	A类 0.03A-3A AC类 0.03A-30A	A类 0.03A-3A AC类 0.03A-30A
动作时间	0.02—5秒	0.02-10秒 瞬时/可选择	0.02-10秒 瞬时/可选择
继电器触点	1路报警	1路报警/1路脱扣	1路报警/4路脱扣
触点电压	230VAC		
触点电流	6A		
测试及复位功能	均/可		
外部脱扣/外部复位	不可/可	可/可	
模数	2	3	
防护等级	面板前部 IP41/触点 IP20		
使用环境温度	-10°C ---+ 50°C		



### 选型及订货数据

	额定电压 Ue (V)	额定电流 In (A)	模数 MW (18mm)	动作时间 tv (S)	订货号	库存 / 订购 信息	最小 订购 单位 (只)	数量 / 最小 包装	单个 重量 kg
	RCM 模拟式				5SV80006KK	库存	1	1	0.163
	230	A 型 0.03~3 AC 型 0.03~5	2	0.02~5					
	RCM 数字式, 单通道				5SV80016KK	库存	1	1	0.236
	230	A 型 0.03~3 AC 型 0.03~30	3	0.02~10					
	RCM 数字式, 4 通道				5SV82006KK	订购	1	1	0.236

### 剩余电流互感器选型及订货数据

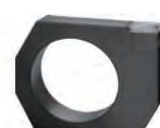
	内径 (mm)	适用电流 范围 (A)	检测电路 电压 (VAC)	额定剩 余电流 (A)	订货号	库存 / 订购 信息	最小 订购 单位 (只)	数量 / 最小 包装	单个 重量 kg
	CT 剩余电流互感器				5SV8 700-0KK	订购	1	1	0.076
	20 30	40 63	230/400 230/400	0.03-5 0.03-5	5SV8 701-0KK	订购	1	1	0.095
	35	80	230/400	0.03-5	5SV8 702-0KK	库存	1	1	0.161
	70	200	230/400	0.03-5	5SV8 703-0KK	库存	1	1	0.274
	105	250	230/400	0.03-5	5SV8 704-0KK	订购	1	1	0.545
	140	500	230/400	0.03-5	5SV8 705-0KK	订购	1	1	1.222
	210	600	230/400	0.03-5	5SV8 706-0KK	订购	1	1	2.040
	标准导轨安装卡扣				5SV8 900-1KK	订购	1	1	0.004
	适用于内径 20mm、30mm、35mm、70mm 和 105mm 的剩余电流互感器								

### 5SM6 电弧故障监测装置

#### 概述

当电气设备或电缆中产生异常电弧时，我们称为电弧故障。由触头接触不良或者绝缘故障引起的电弧故障本身不一定会产生严重后果，但是会引起火灾，从而对人员、设施和建筑物造成严重危害。

通常使用微型断路器 (MCB) 和剩余电流动作断路器 (RCCB) 为电气装置电路提供保护。然而，这些装置无法检测电弧故障，不能提供充分的保护。而 5SM6 电弧故障检测装置设计用于电弧故障保护，消除了现存的安全隐患。

电弧故障监测装置可提供最高程度的安全性，降低火灾可能造成的损坏。该装置可靠防护火灾，使用灵活，可与微型断路器 (MCB) 或者具有过电流保护功能的剩余电流动作断路器 (RCBO) 配合使用。结合诸如辅助开关或故障信号触头等 MCB 的附件，还可实现更多功能，例如向中央控制室报告脱扣情况。

#### 特点

故障类型	符合 IEC 标准的保护	符合 UL 标准的保护
串联	AFDD NEW	AFCI
并联 线路导线-中性线/ 线路导线- 线路导线-	MCB AFDD NEW	MCB AFCI
并联 保护线	RCD AFDD NEW	RCD AFCI

AFDD 电弧故障检测装置      AFCI 电弧故障断路器  
 MCB 微型断路器              MCB 微型断路器  
 RCD 剩余电流保护装置        RCD 剩余电流保护装置

	AFD 装置通电并投入运行
	脱扣：串联电弧故障
	脱扣：并联电弧故障
	脱扣：过电压 > 275V
	AFD 装置未就绪
	无电压馈送

LED 指示装置工作状态



1. 提供最高程度的安全性，降低火灾可能造成的损坏
2. 采用经过 UL 标准证明的技术，消除 IEC 市场上的安全隐患

3. 安装简便、快速，可无需工具，快速拼装 MCB 或者 RCBO
4. LED 指示装置的工作状态，提供简单、明确的脱扣原因信息，快速排除故障



#### 技术参数表

产品名称	5SM6	
标准	IEC/EN 62606	
额定电压	VAC	230
额定频率	Hz	50
额定电流	A	最大至 16
过压脱扣保护	VAC	>275
抗浪涌电流 (8/20 μs)	kA	3
过电压级别	III	
污染等级	2	
接线能力 mm <sup>2</sup>	硬线	0.75...16
	带压线端子	0.75...10
电气寿命	>10000	
储存温度	°C	-40...+75
使用环境温度	°C	-25...+45

### 电弧故障保护装置选型及订货数据

		额定电压 Ue (V)	额定电流 In (A)	模数 MW (18mm)	订货号	库存 / 订购 信息	最小 订购 单位 (只)	数量 / 最小 包装	单个 重量 kg
	电弧故障保护装置， 用于 5SY60 和 5SY30 小型断路器	230	最大至 16	2	5SM6 011-1	订购	1	1	0.113
	电弧故障保护装置， 用于 5SU1 和 5SY 小型断路器，5SY5 不适用	230	最大至 16	3	5SM6 021-1	订购	1	1	0.113

### 电弧故障保护装置附件选型及订货数据

		长度 (MW)	颜色	订货号	库存 / 订购 信息	最小 订购 单位 (只)	数量 / 最小 包装	单个 重量 kg
	用于 5SM6 011-1							
	1 相 10 mm <sup>2</sup> ，用于 5SM6 011-1，可切割	54	灰色	5ST3764-1	订购	1	10	0.145
	1 相 10 mm <sup>2</sup> ，用于 5SM6 011-1，可切割	54	蓝色	5ST3765-1	订购	1	10	0.145
	3 相 10 mm <sup>2</sup> ，用于 5SM6 011-1，可切割	58	灰色	5ST3740-1	订购	1	1	0.440
	用于 5SM6 021-1							
	2 相 10 mm <sup>2</sup> ，用于 5SM6 011-1，可切割	56	灰色	5ST3735-1	订购	1	1	0.350
	4 相 10 mm <sup>2</sup> ，用于 5SM6 011-1，可切割	52	灰色	5ST3746-1	订购	1	1	0.505



3/2	总览
3/3	5TL1 隔离开关
3/5	5TE81/2 控制开关
3/7	5TE4 按钮开关
3/10	5TE5 灯光指示器
3/12	5TE DC 直流隔离开关
3/14	5TE9 汇流排
3/15	5TT4 转换继电器
3/17	5TT5 模数化接触器 - 交直流控制电压
3/20	5TT5 模数化接触器 - 交流控制电压

产品	页码	应用	标准	领域		
				非住宅建筑	住宅	工业
 <p>STL1 隔离开关</p>	3/3	适用于终端配电系统的 32A~125A 的安全隔离防护	IEC/EN 60947-3 GB14048.3	✓	✓	✓
 <p>STE81 和 STE82 控制开关</p>	3/5	适用于最高至 20A 的灯光及其它电器的控制, 用于控制柜中逻辑控制功能。	IEC/EN 60947-3; IEC/EN 60669-1 GB14048.3 GB16915.1	✓	✓	✓
 <p>STE4 按钮开关</p>	3/7	适用于控制系统, 例如接通一个自锁回路, 或者作为手动应用的带保持接触功能的按钮, 或者作为控制开关、接通最大至 20A 的负载	IEC/EN 60947-3; IEC/EN 60669-1 GB14048.3 GB16915.1	✓		✓
 <p>STE5 灯光指示器</p>	3/10	灯光指示器用于信号指示开关状态或者指示系统中的故障	DIN VDE 0710-1	✓	✓	✓
 <p>STE DC 直流隔离开关</p>	3/12	根据 DIN VDE 0100-712 标准特别为光伏应用设计的模数化光伏产品	IEC/EN 60947-3, IEC/EN 60669-1 GB14048.3 GB7251.1	✓	✓	✓
 <p>STE9 汇流排 用于 STE 系列模数化安装产品</p>	3/14	用于快速安全地接线	IEC/EN 60439-1	✓		✓
 <p>STT4 转换继电器</p>	3/15	用于最高至 16A 的小负载的转换及控制系统的耦合装置	EN 60947-5-1 GB14048.5.1	✓		✓
 <p>STT5 模数化接触器 交直流控制电压</p>	3/17	模数化接触器有 20A, 25A, 40A, 63A 等电流等级, 可用于加热, 照明, 通风等各种阻性和感性负载的控制。	IEC/EN 60947-4-1 IEC/EN 60947-5-1 EN 61095 UL508 GB 14048.4.1 GB 14048.5.1	✓	✓	✓
 <p>STT5 模数化接触器 交流控制电压</p>	3/20	模数化接触器有 20A, 25A, 40A, 63A 等电流等级, 可用于加热, 照明, 通风等各种阻性和感性负载的控制。	IEC/EN 60947-4-1 IEC/EN 60947-5-1 EN 61095 UL508 GB 14048.4.1 GB 14048.5.1	✓	✓	✓

技术参数表



型号	5TL1								
标准	IEC60947-3/GB140148.3								
额定电流	每路线径	A	32	40	63	80	100	125	
额定电压	单极	VAC	250V						
	多极	VAC	440V						
额定耗散功率 $P_v$	单极最大	VA	0.7	0.9	2.2	3.5	5.5	8.6	
额定发热电流		A	32	40	63	80	100	125	
额定分断能力	p.f.=0.65	A	96	120	196	240	300	375	
额定接通能力	p.f.=0.65	A	96	120	196	240	300	375	
额定短路接通能力 $I_{cm}$	配合 Fuse 使用, Fuse 参考 IEC 60269 标准。	kA	10						
额定耐受冲击电压 $U_{imp}$		kV	≤ 6						
额定短时耐受电流		A	≤ 12In/1 秒						
机械寿命			20000						
电气寿命			10000				1500	1000	
额定功率 电阻负载型开关包括 适度过载 AC-21	1 极	kW	5	6.5	10	13	16	20	
	2 极	kW	9	11	18	22	28	35	
	3/4 极	kW	15	15	30	39	48	60	
接线能力	硬线	mm <sup>2</sup>	0.75-25				2.5…50		
	软导线	mm <sup>2</sup>	0.75-16				2.5…35		
使用环境温度		°C	-5-40						

# 模数化开关及控制产品

## 5TL1 隔离开关

### 选型及订货数据

3

	In(A)	模数 (18mm)	导线横截面 最大至 (mm <sup>2</sup> )	产品型号	订货号	库存 / 订购 信息	最小 订购 单位 (只)	数量 / 最小 包装	单个 重量 kg
	隔离开关 (32 到 125A), 可接 AS								
	1P, 230V AC								
	32	1	35	5TL1 32A 1P	5TL1132-0	订购	1	12	0.100
	40			5TL1 40A 1P	5TL1140-0	订购	1	12	0.100
	63			5TL1 63A 1P	5TL1163-0	订购	1	12	0.100
	80		50	5TL1 80A 1P	5TL1180-0	订购	1	12	0.100
	100			5TL1 100A 1P	5TL1191-0	订购	1	12	0.110
125			5TL1 125A 1P	5TL1192-0	订购	1	12	0.110	
	2P, 400V AC								
	32	2	35	5TL1 32A 2P	5TL1232-0	订购	1	6	0.200
	40			5TL1 40A 2P	5TL1240-0	订购	1	6	0.200
	63			5TL1 63A 2P	5TL1263-0	订购	1	6	0.200
	80		50	5TL1 80A 2P	5TL1280-0	订购	1	6	0.200
	100			5TL1 100A 2P	5TL1291-0	订购	1	6	0.220
	125			5TL1 125A 2P	5TL1292-0	订购	1	6	0.220
	3P, 400V AC								
	32	3	35	5TL1 32A 3P	5TL1332-0	订购	1	4	0.300
	40			5TL1 40A 3P	5TL1340-0	订购	1	4	0.300
	63			5TL1 63A 3P	5TL1363-0	订购	1	4	0.300
	80		50	5TL1 80A 3P	5TL1380-0	订购	1	4	0.300
	100			5TL1 100A 3P	5TL1391-0	订购	1	4	0.330
	125			5TL1 125A 3P	5TL1392-0	订购	1	4	0.330
	3P+N, 400V AC								
	32	4	35	5TL1 32A 3P+N	5TL1632-0	订购	1	3	0.400
	40			5TL1 40A 3P+N	5TL1640-0	订购	1	3	0.400
	63			5TL1 63A 3P+N	5TL1663-0	订购	1	3	0.400
	80		50	5TL1 80A 3P+N	5TL1680-0	订购	1	3	0.400
	100			5TL1 100A 3P+N	5TL1691-0	订购	1	3	0.440
	125			5TL1 125A 3P+N	5TL1692-0	订购	1	3	0.440
	4P, 400V AC								
	32	4	35	5TL1 32A 4P	5TL1432-0	订购	1	3	0.400
	40			5TL1 40A 4P	5TL1440-0	订购	1	3	0.400
	63			5TL1 63A 4P	5TL1463-0	订购	1	3	0.400
	80		50	5TL1 80A 4P	5TL1480-0	订购	1	3	0.400
	100			5TL1 100A 4P	5TL1491-0	订购	1	3	0.440
	125			5TL1 125A 4P	5TL1492-0	订购	1	3	0.440



### 概述

- 两回路的控制开关可以被应用在控制柜和配电柜中，对小型的负载进行操作。
- 拥有不同形式的触头组合的控制开关可以通过指示灯来显示 ON 设置。
- 辅助开关（AS）可以以信号的形式显示开关的触头位置。它与用于小型断路器的辅助开关拥有相同的设计，可互相通用。

### 特点

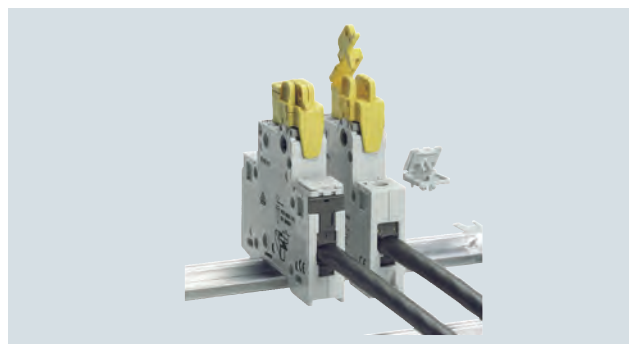
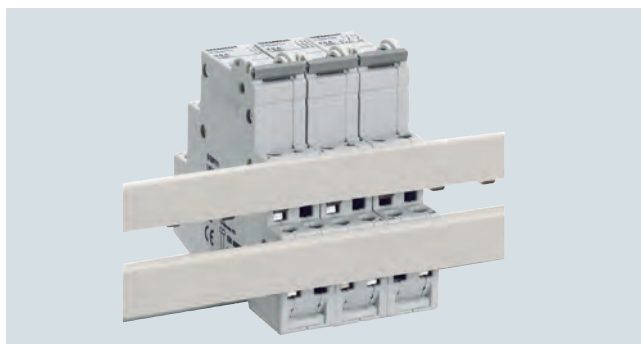

- 5TE8 控制开关可以通过汇流排与自身产品，或者按钮开关，指示灯，接触器等进行连接。
- 手动锁定装置有效避免了意外的，有危险的 ON/OFF 操作。
- 手动锁定装置是通用型附件，可以用于所有的开关和小型断路器产品

### 技术参数表

型号	5TE8 1		
标准	IEC/EN60947-3; IEC/EN60669-1; GB14048.3; GB16915.1		
额定工作电流 Ie		A	20
额定工作电压 Ue	单极	VAC	230
	多极	VAC	400
额定耗损功率 Pv	每极触点	VA	0.7
约定发热电流 Ithe		A	20
额定分断能力	p.f=0.65	A	60
额定接通能力	p.f=0.65	A	60
短路耐受电流	EN60269 gL/gG	kA	10
耐受冲击电压 Uimp		kV	>5
开距	触头	mm	2x>2
	极间	mm	>7
爬电距离		mm	>7
机械寿命			25000
电气寿命			10000
额定短时电流	0.2s	A	650
	0.5s	A	400
	1s	A	290
	3s	A	170
接线能力	硬线	mm <sup>2</sup>	1.5…6
	带压线端子	mm <sup>2</sup>	1…6
使用环境温度		℃	-5…+40

# 模数化开关及控制产品

## 5TE81 控制开关

### 选型及订货数据

	额定 电流 (A)	额定 电压 (V)	导线横截 面最大至 (mm <sup>2</sup> )	模数 (18mm)	产品型号	订货号	库存/ 订购 信息	最小 订购 单位(只)	数量/ 最小 包装	单个 重量 kg
	20	400	6	1	5TE81 20A 1NC 1NO	5TE8151	订购	1	1	0.075
	20	400	6	1	5TE81 20A 2NC 2NO	5TE8152	订购	1	1	0.095
	20	400	6	1	5TE81 20A 3NC 1NO	5TE8153	订购	1	1	0.094
	20	230	6	1	5TE81 20A 1NO 带灯 230V	5TE8101	订购	1	1	0.070
	20	400	6	1	5TE81 20A 2NO 带灯	5TE8102	订购	1	1	0.078
	20	400	6	1	5TE81 20A 3NO 带灯	5TE8103	订购	1	1	0.091
	5TE8 分合开关									
	20	230	6	1	5TE81 分合开关 20A 1NC 可带辅助触点	5TE8111	订购	1	1	0.068
	20	400	6	1	5TE81 分合开关 20A 2NC 可带辅助触点	5TE8112	订购	1	1	0.075
	20	400	6	1	5TE81 分合开关 20A 3NC 可带辅助触点	5TE8113	订购	1	1	0.086
	20	400	6	1	5TE81 分合开关 20A 3NC+N 不可带辅助触点	5TE8114	订购	1	1	0.094
	32	230	6	1	5TE82 分合开关 32A 1NC 可带辅助触点	5TE8211	订购	1	1	0.066
	32	400	6	1	5TE82 分合开关 32A 2NC 可带辅助触点	5TE8212	订购	1	1	0.076
	32	400	6	1	5TE82 分合开关 32A 3NC 可带辅助触点	5TE8213	订购	1	1	0.086
	--	--	--	0.5	AS 1NO+1NC	5ST3010 OCC	订购	1	1	0.066
	--	--	--	0.5	AS 2NO	5ST3011 OCC	订购	1	1	0.055
	--	--	--	0.5	AS 2NC	5ST3012 OCC	订购	1	1	0.055
	--	--	--	--	手柄锁定装置	5ST3801	订购	1	1	0.012
	--	--	--	0.5	间隔件	5TG8240	订购	1	2	0.010
	--	--	--	--	一组帽盖(红, 绿, 黄, 白, 蓝), 用于 5TE810	5TG8068	订购	1	1	0.006

### 概述

- 按钮开关可被应用在控制系统中。
- 此外具有维持触头的按钮开关还可以作为手动操作使用，用于控制最大为 20A 的负载。

### 特点

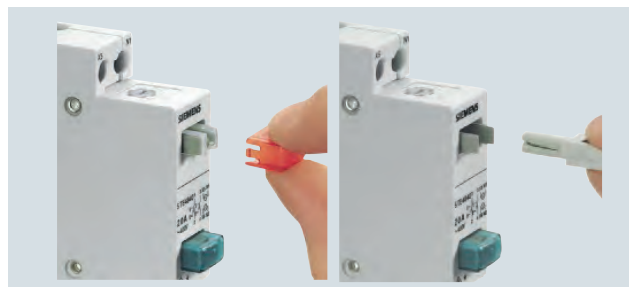

- 用于瞬时触头和保持触头的设置功能在安装或接线后仍可改变。
- 对于两个按钮和两个灯的开关，每个按钮必须要单独设置。
- LED 灯和罩盖可以在不使用任何工具的情况下，直接安全替换。功能很快就能恢复使用。
- 不同颜色，透明的罩盖使得产品可根据标准通过颜色显示不同功能。
- 三个指示灯的产品设计有效节省了安装空间。

### 技术参数表

型号	5TE4 8		
标准	IEC/EN 60947.3; IEC/EN 60669-1; EN 60669-1 GB14048.3; GB16915.1		
额定工作电流 Ie		A	20
额定工作电压 Ue	单极	VAC	230
	多极	VAC	400
额定耗损功率 Pv	每极触点	VA	0.6
约定发热电流 Ithe		A	20
额定分断能力	p.f=0.65	A	60
额定接通能力	p.f=0.65	A	60
耐受冲击电压 Uimp		kV	>5
开距	触头	mm	2x>2
	极间	mm	>7
爬电距离		mm	>7
机械寿命			25000
额定短时电流	0.2s	A	650
	0.5s	A	400
	1s	A	290
	3s	A	170
接线能力	硬线	mm <sup>2</sup>	1.5…6
	带压线端子	mm <sup>2</sup>	1…6
使用环境温度		°C	-5…+40
LEDs 的功耗			5TG8 05
额定耗损功率 Pv		VA	0.4

#### 基于 IEC60073 GB/T4025 颜色代码





颜色	人身或环境安全	进程状态	设备状态
红色	危险	紧急	故障
黄色	警告 / 注意	异常	
绿色	安全	正常	
蓝色	指令性含义		
白色, 灰色, 黑色	未赋予特殊含义		

# 模数化开关及控制产品

## 5TE4 按钮开关

### 选型及订货数据

3

	额定 电流 (A)	额定 电压 (V)	导线横截 面最大至 (mm <sup>2</sup> )	模数 (18mm)	产品型号	订货号	库存 / 订购 信息	最小 订购 单位 (只)	数量 / 最小 包装	单个 重量 kg
	<b>5TE4 瞬动触点</b>									
	20	400	6	1	5TE4 20A grey 1NC 1NO	<b>5TE4 800</b>	订购	1	1	0.073
	20	400	6	1	5TE4 20A red 1NC 1NO	<b>5TE4 805</b>	订购	1	1	0.074
	20	400	6	1	5TE4 20A green 1NC 1NO	<b>5TE4 806</b>	订购	1	1	0.067
	20	400	6	1	5TE4 20A yellow 1NC 1NO	<b>5TE4 807</b>	订购	1	1	0.074
	20	400	6	1	5TE4 20A blue 1NC 1NO	<b>5TE4 808</b>	订购	1	1	0.071
	<b>5TE4 带自保持触点</b>									
	20	400	6	1	5TE4 20A grey 1NC 1NO	<b>5TE4 810</b>	订购	1	1	0.074
	20	400	6	1	5TE4 20A grey 2NO	<b>5TE4 811</b>	订购	1	1	0.074
	20	400	6	1	5TE4 20A grey 3NO 1N	<b>5TE4 812</b>	订购	1	1	0.093
	20	400	6	1	5TE4 20A grey 4NC	<b>5TE4 813</b>	订购	1	1	0.092
	20	400	6	1	5TE4 20A grey 2CO	<b>5TE4 814</b>	订购	1	1	0.089
	<b>5TE4 带自保持触点，最大 5m 线长</b>									
	20	400	6	1	5TE4 20A red 1NC 1NO	<b>5TE4 820</b>	订购	1	1	0.083
	20	230	6	1	5TE4 20A red 1NO	<b>5TE4 821</b>	订购	1	1	0.073
	20	400	6	1	5TE4 20A red 2NO	<b>5TE4 823</b>	订购	1	1	0.084
	<b>5TE4 带自保持触点，最大 150m 线长</b>									
	20	230	6	1	5TE4 20A red 1NO	<b>5TE4 822</b>	订购	1	1	0.074
	<b>5TE4 双按钮带自保持触点</b>									
	20	400	6	1	5TE4 20A green/red 1NC 1NO	<b>5TE4 830</b>	订购	1	1	0.078
20	400	6	1	5TE4 20A green/red 2NC 2NO	<b>5TE4 831</b>	订购	1	1	0.095	
	<b>5TE4 双按钮带自保持触点，最大 5m 线长</b>									
	20	400	6	1	5TE4 20A green/red 1NO 1NO	<b>5TE4 840</b>	订购	1	1	0.094
20	400	6	1	5TE4 20A green/red 1NC 1NO	<b>5TE4 841</b>	订购	1	1	0.094	

### 选型及订货数据

	额定 电流 (A)	额定 电压 (V)	产品型号	订货号	库存 / 订购 信息	最小 订购 单位 (只)	数量 / 最小 包装	单个 重量 kg
	手动更换 LED 灯							
	0.4	12...60AC/DC	5TG8 white	5TG8 056-0	订购	1	5	0.005
	0.4	12...60AC/DC	5TG8 red	5TG8 056-1	订购	1	5	0.005
	0.4	12...60AC/DC	5TG8 yellow	5TG8 056-2	订购	1	5	0.005
	0.4	12...60AC/DC	5TG8 green	5TG8 056-3	订购	1	5	0.005
	0.4	12...60AC/DC	5TG8 blue	5TG8 056-4	订购	1	5	0.005
	0.4	115AC/DC	5TG8 white	5TG8 056-0	订购	1	5	0.005
	0.4	115AC/DC	5TG8 red	5TG8 056-1	订购	1	5	0.005
	0.4	115AC/DC	5TG8 yellow	5TG8 056-2	订购	1	5	0.005
	0.4	115AC/DC	5TG8 green	5TG8 056-3	订购	1	5	0.005
	0.4	115AC/DC	5TG8 blue	5TG8 056-4	订购	1	5	0.005
	0.4	230AC	5TG8 white	5TG8 056-0	订购	1	5	0.005
	0.4	230AC	5TG8 red	5TG8 056-1	订购	1	5	0.005
	0.4	230AC	5TG8 yellow	5TG8 056-2	订购	1	5	0.005
0.4	230AC	5TG8 green	5TG8 056-3	订购	1	5	0.005	
0.4	230AC	5TG8 blue	5TG8 056-4	订购	1	5	0.005	
	透明盖							
			5TG8 grey no-tran	5TG8 060	订购	1	10	0.004
			5TG8 red tran	5TG8 061	订购	1	10	0.004
			5TG8 green tran	5TG8 062	订购	1	10	0.004
			5TG8 yellow tran	5TG8 063	订购	1	10	0.004
			5TG8 blue tran	5TG8 064	订购	1	10	0.004
			5TG8 black tran	5TG8 065	订购	1	10	0.004
			5TG8 white tran	5TG8 066	订购	1	10	0.004
		红色, 绿色各 10 个; 黄色, 蓝色, 白色各 5 个	5TG8 067	订购	1	35	0.011	
		红色, 绿色, 黄色各 3 个	5TG8 070	订购	1	9	0.007	

## 5TE5 灯光指示器

### 概述

- 灯光指示器可以应用在系统中显示开关的状态或故障情况。
- 5TE5 产品的指示灯组合具有单个，两个和三个不同配置。

### 特点



- LED 指示灯和端盖可以在操作过程中不借助任何工具的情况下，安全地替换。
- 不同颜色，透明的罩盖使得产品可根据标准通过颜色显示不同功能。
- 产品可以同时拥有三个指示灯。
- 指示灯被安装在有槽的底座上，这保证了极性不会反向。确保了在所有直流应用环境下极性的正确。
- 三个指示灯设计的产品可以针对三相具有不同的颜色，使得一个模数宽的情况下拥有类似交通灯的指示方式。

### 技术参数表

型号	5TE5 8		
标准	DIN VDE 0710-1		
额定工作电压 U <sub>e</sub>	最大	VAC	230(不同电压参考 5GT8 灯)
额定耗损功率 P <sub>v</sub>	每极触点	VA	参考 5TG8 灯
开距	端子间	mm	>7
接线能力	硬线	mm <sup>2</sup>	1.5…6
	带压线端子	mm <sup>2</sup>	1…6
使用环境温度		°C	-5…+40

基于 IEC60073 GB/T4025 颜色代码			
颜色	人身或环境安全	进程状态	设备状态
红色	危险	紧急	故障
黄色	警告 / 注意	异常	
绿色	安全	正常	
蓝色	指令性含义		
白色, 灰色, 黑色	未赋予特殊含义		

### 选型及订货数据

	额定电压 (V)	导线横截面最大至 (mm <sup>2</sup> )	模数 (18mm)	产品型号	订货号	库存 / 订购信息	最小订购单位 (只)	数量 / 最小包装	单个重量 kg
	STE5 用于最长 5 米的线缆								
	230	6	1	STE5 一个红灯	5TE5 800	订购	1	12	0.051
	230	6	1	STE5 两个灯 绿和红	5TE5 801	订购	1	12	0.068
	230	6	1	STE5 三个绿灯	5TE5 802	订购	1	12	0.076
	230	6	1	STE5 三个灯 红, 黄, 绿	5TE5 803	订购	1	12	0.076

	STE5 用于最长 250 米的线缆								
	230	6	1	STE5 一个红灯	5TE5 804	订购	1	12	0.063

	额定电流 (A)	额定电压 (V)	产品型号	订货号	库存 / 订购信息	最小订购单位 (只)	数量 / 最小包装	单个重量 kg
	手动更换 LED 灯							
	0.4	12...60AC/DC	5TG8 white	5TG8 056-0	订购	1	5	0.005
	0.4	12...60AC/DC	5TG8 red	5TG8 056-1	订购	1	5	0.005
	0.4	12...60AC/DC	5TG8 yellow	5TG8 056-2	订购	1	5	0.005
	0.4	12...60AC/DC	5TG8 green	5TG8 056-3	订购	1	5	0.005
	0.4	12...60AC/DC	5TG8 blue	5TG8 056-4	订购	1	5	0.005
	0.4	115AC/DC	5TG8 white	5TG8 056-0	订购	1	5	0.005
	0.4	115AC/DC	5TG8 red	5TG8 056-1	订购	1	5	0.005
	0.4	115AC/DC	5TG8 yellow	5TG8 056-2	订购	1	5	0.005
	0.4	115AC/DC	5TG8 green	5TG8 056-3	订购	1	5	0.005
	0.4	115AC/DC	5TG8 blue	5TG8 056-4	订购	1	5	0.005
	0.4	230AC	5TG8 white	5TG8 056-0	订购	1	5	0.005
	0.4	230AC	5TG8 red	5TG8 056-1	订购	1	5	0.005
	0.4	230AC	5TG8 yellow	5TG8 056-2	订购	1	5	0.005
0.4	230AC	5TG8 green	5TG8 056-3	订购	1	5	0.005	
0.4	230AC	5TG8 blue	5TG8 056-4	订购	1	5	0.005	

	透明盖							
			5TG8 grey no-tran	5TG8 060	订购	1	10	0.004
			5TG8 red tran	5TG8 061	订购	1	10	0.004
			5TG8 green tran	5TG8 062	订购	1	10	0.004
			5TG8 yellow tran	5TG8 063	订购	1	10	0.004
			5TG8 blue tran	5TG8 064	订购	1	10	0.004
			5TG8 black tran	5TG8 065	订购	1	10	0.004
			5TG8 white tran	5TG8 066	订购	1	10	0.004
	红色, 绿色各 10 个; 黄色, 蓝色, 白色各 5 个			5TG8 067	订购	1	35	0.011
	红色, 绿色, 黄色各 3 个			5TG8 070	订购	1	9	0.007

## 5TE DC 直流隔离开关



### 概述

- 5TE DC 隔离开关产品用于在光伏系统中对太阳能组件进行隔离，其标准符合 DIN VDE 0100-712 (IEC60364-7-712)
- 5TE DC 隔离开关产品最大可应用在 1000VDC 的场合。
- 独立的位置指示灯清晰地说明了开关的状态。
- 通用型的附件配置，可以使得附件的库存最大限度地降低。
- 有效地防接触保护使产品的保护超过了 BGV A3 的要求。
- 特殊的止动件设计使得用户可以在不借助任何工具的情况下轻松快速地实现导轨安装和拆卸。

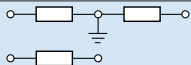
### 技术参数表

产品型号			5TE2 515-1
标准			IEC/EN60947-3; IEC/EN60669-1 GB14048.3; GB7251.1
额定工作电流 $I_e$		A	63
额定工作电压 $U_e$	4 极串联	VDC	880
额定耗散功率 $P_v$	每极最大	W	4.4
额定短路耐受电流 $I_{cw}$	1000VDC 4P	A	760
额定短路接通能力 $I_{cm}$	1000VDC 4P	A	500
额定耐受冲击电压 $U_{imp}$		kV	>4
最大运行电压 $U_{max}$		VDC	1000
过压类别			II at $U=880V \dots 440V$  I at $U=1000V$
机械寿命			10000
电气寿命			5000
使用类别			DC-21B
最小触头负载		V;mA	24;300
接线能力	硬线	mm <sup>2</sup>	0.75...35
	带压线端子	mm <sup>2</sup>	0.75...25
使用环境温度		°C	-25...+45

### 选型及订货数据

	额定 电流 (A)	额定 电压 (V)	导线横截 面最大至 (mm <sup>2</sup> )	模数 (18mm)	产品型号	订货号	库存/ 订购 信息	最小 订购 单位 (只)	数量/ 最小 包装	单个 重量 kg
	63		35	4	5TE2 4P 1000VDC	5TE2 515-1	订购	1	3	0.672
	辅助触点 (AS)									
				0.5	5ST3 AS,1NO+1NC	5ST3 010 0CC	订购	1	1	0.066
				0.5	5ST3 AS,2NO	5ST3 011 0CC	订购	1	1	0.055
				0.5	5ST3 AS,2NC	5ST3 012 0CC	订购	1	1	0.055
	辅助触点 (AS) 用于低功率									
				0.5	5ST3 AS,1NO+1NC	5ST3 013-2	订购	1	1	0.055
			0.5	5ST3 AS,2NO	5ST3 014-2	订购	1	1	0.054	
			0.5	5ST3 AS,2NC	5ST3 015-2	订购	1	1	0.060	



### 接线配置

对于直流电压 1000VDC 的回路，4 极需要串联连接。与普通安装的断路器不同的是，这些直流断路器还在内部安装了灭弧室和永磁来帮助抑制电弧。

由于这个原因，在安装接线的时候，需要按照断路器的极性。同时为了避免反向极性电流的产生，同时需要采取适当的防护措施。

3

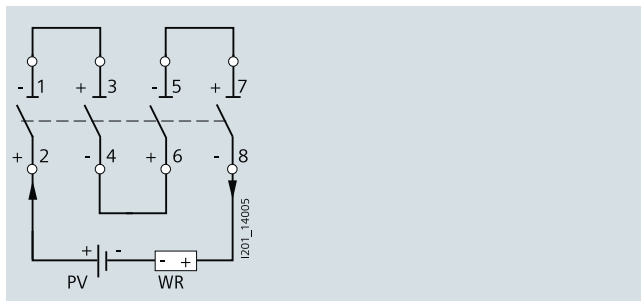

#### Legend:

PV: Photovoltaic  
WR: Inverter

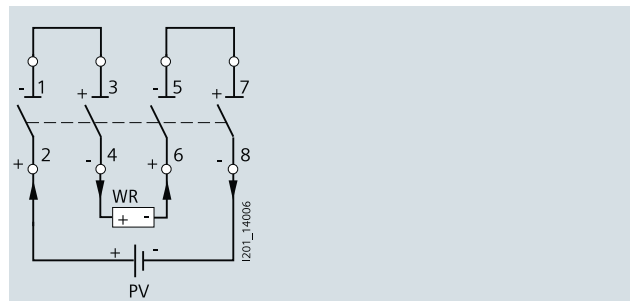

# 模数化开关及控制产品

## 5TE9 汇流排

### 概述

- 西门子为了最大限度地提升客户安装接线的效率，所提出的导轨安装理念，使得开关产品之间的连接与断路器开关一样方便。
- 产品端子的布局和设计使得产品更适合于汇流排安装。

### 特点

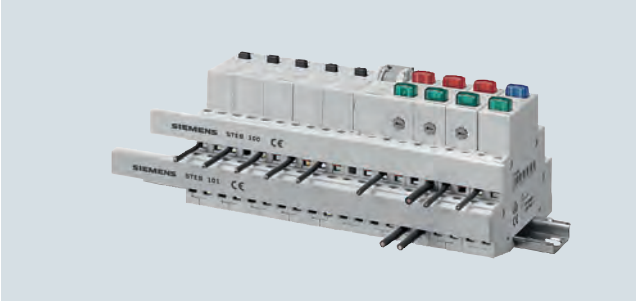

- 所有的 5TE8 控制开关，5TE4 按钮开关，5TT4 转换继电器都可以通过汇流排安装



- 所有的 1MW 的 20A 和 32A 的 5TE8 开关都可以通过单相或两相汇流排安装

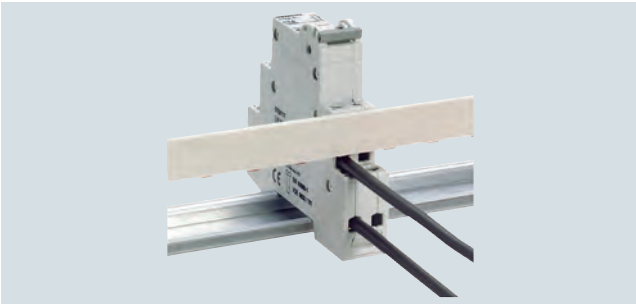

- 汇流排安装在隧道式端子中，最大 32A，6mm<sup>2</sup> 接线能力

### 选型及订货数据

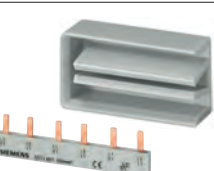
	长度 (mm)	产品型号	订货号	库存/ 订购 信息	最小 订购 单位(只)	数量/ 最小 包装	单个 重量 kg
	210	单相汇流排	5TE9 100	订购	1	10	0.034
	220	两相汇流排	5TE9 101	订购	1	10	0.076
		两相用端子罩	5TE9 102	订购	1	10	0.001

### 概述

- 继电器可以在住宅，非住宅和工业厂房等场合中有着广泛应用。他们还可以在线圈电压和触头之间用于安全的隔离。
- 使用 5TE9 100 和 5TE9 101 汇流排，继电器产品可以安全快速地进行安装

### 特点



- 所有的 5TT4 2 转换继电器都可以互相通过汇流排连接

### 技术参数表



型号			5TT4 201	5TT4 202	5TT4 204	5TT4 205	5TT4 206	5TT4 207	5TT4 217	
标准			EN60947-5-1 GB14048.5.1							
触头组合			1NO	2NO	4NO	1NO+1NC	1CO	2CO	2CO	
手动操作			Yes							
额定控制电压 U <sub>c</sub>		VAC	8…230							
		VDC	--							
									12…110	
额定功率 f <sub>c</sub>		Hz	50							
额定耐受冲击电压 U <sub>imp</sub>		kV	4							
额定耗散功率										
磁线圈		W/VA	2.4/3.0	2.4/3.0	4.8/6.0	2.4/3.0	2.4/3.0	2.4/3.0	1.7	
16A 下的每个触头		W	1							
最小触头负载		VAC;mA	10;100							
额定工作电流 I <sub>e</sub>										
p.f. Ψ=0.6…1		A	16							
额定工作电压 U <sub>e</sub>			250	400	400	400	250	400	400	
触头距离		mm	>1.2				<1.2			
安全隔离		mm	>6							
电气寿命			50000							
接线能力	硬线	mm <sup>2</sup>	1.5…6							
	带压线端子	mm <sup>2</sup>	1…6							
使用环境温度		°C	-10…+40							
安装位置			任意方向							

# 模数化开关及控制产品

## 5TT4 转换继电器

### 选型及订货数据

3

	额定 工作 电压 (VAC)	额定 电流 (A)	额定 控制 电压 (VAC)	额定 控制 电压 (VDC)	模数 (18mm)	产品型号	订货号	库存 / 订购 信息	最小 订购 单位 (只)	数量 / 最小 包装	单个 重量 kg	
	<b>5TT4 开关继电器用于交流</b>											
	250	16	230		1	5TT4 1NO 230VAC	5TT4 201-0	库存	1	12	0.130	
	250	16	115		1	5TT4 1NO 115VAC	5TT4 201-1	库存	1	12	0.138	
	250	16	24		1	5TT4 1NO 24VAC	5TT4 201-2	库存	1	12	0.132	
	250	16	12		1	5TT4 1NO 12VAC	5TT4 201-3	库存	1	12	0.131	
	250	16	8		1	5TT4 1NO 8VAC	5TT4 201-4	库存	1	12	0.129	
	400	16	230		1	5TT4 2NO 230VAC	5TT4 202-0	库存	1	12	0.143	
	400	16	115		1	5TT4 2NO 115VAC	5TT4 202-1	库存	1	12	0.147	
	400	16	24		1	5TT4 2NO 24VAC	5TT4 202-2	库存	1	12	0.142	
	400	16	12		1	5TT4 2NO 12VAC	5TT4 202-3	库存	1	12	0.142	
	400	16	8		1	5TT4 2NO 8VAC	5TT4 202-4	库存	1	12	0.139	
	400	16	230		2	5TT4 4NO 230VAC	5TT4 204-0	库存	1	6	0.266	
	400	16	115		2	5TT4 4NO 115VAC	5TT4 204-1	库存	1	6	0.276	
	400	16	24		2	5TT4 4NO 24VAC	5TT4 204-2	库存	1	6	0.278	
	400	16	12		2	5TT4 4NO 12VAC	5TT4 204-3	库存	1	6	0.262	
	400	16	8		2	5TT4 4NO 8VAC	5TT4 204-4	库存	1	6	0.261	
	400	16	230		1	5TT4 1NO+1NC 230VAC	5TT4 205-0	库存	1	12	0.142	
	400	16	115		1	5TT4 1NO+1NC 115VAC	5TT4 205-1	库存	1	12	0.147	
	400	16	24		1	5TT4 1NO+1NC 24VAC	5TT4 205-2	库存	1	12	0.144	
	400	16	12		1	5TT4 1NO+1NC 12VAC	5TT4 205-3	库存	1	12	0.142	
	400	16	8		1	5TT4 1NO+1NC 8VAC	5TT4 205-4	库存	1	12	0.139	
	250	16	230		1	5TT4 1CO 230VAC	5TT4 206-0	库存	1	12	0.135	
	250	16	115		1	5TT4 1CO 115VAC	5TT4 206-1	库存	1	12	0.140	
	250	16	24		1	5TT4 1CO 24VAC	5TT4 206-2	库存	1	12	0.137	
	250	16	12		1	5TT4 1CO 12VAC	5TT4 206-3	库存	1	12	0.136	
	250	16	8		1	5TT4 1CO 8VAC	5TT4 206-4	库存	1	12	0.137	
	400	16	230		1	5TT4 2CO 230VAC	5TT4 207-0	库存	1	12	0.149	
	400	16	115		1	5TT4 2CO 115VAC	5TT4 207-1	库存	1	12	0.153	
400	16	24		1	5TT4 2CO 24VAC	5TT4 207-2	库存	1	12	0.15		
400	16	12		1	5TT4 2CO 12VAC	5TT4 207-3	库存	1	12	0.145		
400	16	8		1	5TT4 2CO 8VAC	5TT4 207-4	库存	1	12	0.147		
	<b>5TT4 开关继电器用于直流</b>											
	400	16		110	1	5TT4 2CO 110VDC	5TT4 217-1	库存	1	12	0.150	
	400	16		30	1	5TT4 2CO 30VDC	5TT4 217-6	库存	1	12	0.135	
	400	16		24	1	5TT4 2CO 24VDC	5TT4 217-2	库存	1	12	0.152	
400	16		12	1	5TT4 2CO 12VDC	5TT4 217-3	库存	1	12	0.145		
	<b>间隔件</b>											
				0.5	5TG8 间隔件	5TG8 240	库存	1	2	0.010		

### 概述

- 模数化接触器产品是在工业和建筑场合交直流控制电压下最佳的开关产品。
- 除了他们基本的功能外，他们还可以用于单相和三相电动机的开关操作。
- 5TT5 0 模数化接触器符合 GB14048 标准，且满足 UL508。

### 特点



- 产品拥有 O/I 自动功能，使得产品不需要控制电压就能手动进行测试。



- 开关位置指示可以快速识别操作情况。





# 模数化开关及控制产品

## 5TT5 模数化接触器 - 交直流控制电压

### 技术参数表

型号			5TT5 00 2P	5TT5 03 4P	5TT5 04 4P	5TT5 05 4P
标准			EN 60947-4-1; EN60947-5-1; EN61095; UL508 GB14048-4-1; GB14048-5-1			
AC fn 下额定频率			50/60			
额定控制电压 U <sub>c</sub>		VAC	24,230	24,115,230	24,230	
		VDC	24,220	24,110,220	24,230	
额定工作电压 U <sub>e</sub>		V	230	400		
额定工作电流 I <sub>e</sub>		VAC	基于 IEC 440, L508			
AC-1/AC-7a,NO 触头		A	20	25	40	63
AC-1/AC-7a,NC 触头		A	20	25	40	63
AC-3/AC-7b,NO 触头		A	9	8.5	22	30
AC-3/AC-7b,NC 触头		A	6	8.5	22	30
额定耗散功率 P <sub>v</sub>						
无手动开关式开关在 "I" 位置的吸合功率		VA/W	2.1/2.1	2.6/2.6	5/5	5/5
开关处在 "自动" 的吸合功率)		VA/W	2.1/4.1	2.6/2.6	5/5	5/5
维持功率		VA/W	2.1/2.1	2.6/2.6	5/5	5/5
AC-1/AC-7a 下每个触头		VA	1.7	2.2	4	8
开关时间						
闭合 (NO 触头)		ms	15-45	15-45	15-20	
打开 (NO 触头)		ms	20-50	20-70	35-45	
额定耐受冲击电压 U <sub>imp</sub>		kV	≤ 4			
触头距离	min	mm	3.6			
电气寿命						
在 I <sub>e</sub> 和负载下	AC-1/AC-7a		200000		100000	
	AC-3/AC-7b		300000	500000		150000
机械寿命			3000000			
最大开闭频率						
在负载情况下	AC-1/AC-7a	次 /1 小时	600			
	AC-3/AC-7b	次 /1 小时	600			
电阻性负载 AC-1		VAC	230	400		
对于额定工作功率 P <sub>s</sub> (NO)						
单相		kW	4	5.4	8.7	13.3
三相		kW	--	16	26	40
三相异步电动机 AC-3		VAC	230	400		
对于额定工作功率 P <sub>s</sub> (NO)						
单相		kW	1.3/0.75	1.3/1.3	3.7/3.7	5/5
三相		kW	--	4	11	15
过载耐受能力						
每个导线 (仅 NO 触头)	10s	A	72	68	176	240
接线能力						
线圈接线	硬线	mm <sup>2</sup>	1.0...2.5			
	软线	mm <sup>2</sup>	1.0...2.5			
主接线	硬线	mm <sup>2</sup>	1.0...10	1.5...25		
	带压线端子	mm <sup>2</sup>	1.0...6	1.5...16		
环境温度						
运行		°C	-15...+55			
储存		°C	-50...+80			

### 选型及订货数据

	额定 工作 电压 (VAC)	额定 电流 (A)	额定 控制 电压 (VAC)	额定 控制 电压 (VDC)	模数 (18mm)	产品型号	订货号	库存/ 订购 信息	最小 订购 单位(只)	数量/ 最小 包装	单个 重量 kg
	230	20	230	220	1	5TT5 20A 2NO 230AC/220DC	5TT5 000-0	订购	1	1	0.141
	230	20	24	24	1	5TT5 20A 2NO 24AC/DC	5TT5 000-2	订购	1	1	0.141
	230	20	230	220	1	5TT5 20A 1NO+1NC 230AC/220DC	5TT5 001-0	订购	1	1	0.150
	230	20	24	24	1	5TT5 20A 1NO+1NC 24AC/DC	5TT5 001-2	订购	1	1	0.150
	230	20	230	220	1	5TT5 20A 2NC 230AC/220DC	5TT5 002-0	订购	1	1	0.150
	230	20	24	24	1	5TT5 20A 2NC 24AC/DC	5TT5 002-2	订购	1	1	0.150
	400	25	230	220	2	5TT5 25A 4NO 230AC/DC	5TT5 030-0	订购	1	1	0.150
	400	25	115	110	2	5TT5 25A 4NO 115AC/110DC	5TT5 030-1	订购	1	1	0.150
	400	25	24	24	2	5TT5 25A 4NO 24AC/DC	5TT5 030-2	订购	1	1	0.150
	400	25	230	220	2	5TT5 25A 3NO+1NC 230AC/220DC	5TT5 031-0	订购	1	1	0.150
	400	25	24	24	2	5TT5 25A 3NO+1NC 24AC/DC	5TT5 031-2	订购	1	1	0.150
	400	25	230	220	2	5TT5 25A 2NO+2NC 230AC/220DC	5TT5 032-0	订购	1	1	0.150
	400	25	24	24	2	5TT5 25A 2NO+2NC 24AC/DC	5TT5 032-2	订购	1	1	0.150
	400	25	230	220	2	5TT5 25A 4NC 230AC/220DC	5TT5 033-0	订购	1	1	0.150
	400	25	24	24	2	5TT5 25A 4NC 24AC/DC	5TT5 033-2	订购	1	1	0.150
	400	40	230	220	3	5TT5 40A 4NO 230AC/220DC	5TT5 040-0	订购	1	1	0.150
	400	40	24	24	3	5TT5 40A 4NO 24AC/DC	5TT5 040-2	订购	1	1	0.150
	400	40	230	220	3	5TT5 40A 3NO+1NC 230AC/220DC	5TT5 041-0	订购	1	1	0.150
	400	40	24	24	3	5TT5 40A 3NO+1NC 24AC/DC	5TT5 041-2	订购	1	1	0.150
	400	40	230	220	3	5TT5 40A 2NO+2NC 230AC/220DC	5TT5 042-0	订购	1	1	0.150
	400	40	24	24	3	5TT5 40A 2NO+2NC 24AC/DC	5TT5 042-2	订购	1	1	0.150
	400	40	230	220	3	5TT5 40A 4NC 230AC/220DC	5TT5 043-0	订购	1	1	0.150
	400	40	24	24	3	5TT5 40A 4NC 24AC/DC	5TT5 043-2	订购	1	1	0.150
	400	63	230	220	3	5TT5 63A 4NO 230AC/220DC	5TT5 050-0	订购	1	1	0.150
400	63	24	24	3	5TT5 63A 4NO 24AC/DC	5TT5 050-2	订购	1	1	0.150	
400	63	230	220	3	5TT5 63A 3NO+1NC 230AC/220DC	5TT5 051-0	订购	1	1	0.150	
400	63	24	24	3	5TT5 63A 3NO+1NC 24AC/DC	5TT5 051-2	订购	1	1	0.150	
400	63	230	220	3	5TT5 63A 2NO+2NC 230AC/220DC	5TT5 052-0	订购	1	1	0.150	
400	63	24	24	3	5TT5 63A 2NO+2NC 24AC/DC	5TT5 052-2	订购	1	1	0.150	
	<b>5TT AC/DC 自动</b>										
	230	20	230	220	1	5TT5 20A 2NO 230AC/220DC Auto	5TT5 000-6	订购	1	1	0.150
	230	20	24	24	1	5TT5 20A 2NO 24AC/DC Auto	5TT5 000-8	订购	1	1	0.150
	230	20	230	220	1	5TT5 20A 1NO+1NC 230AC/220DC Auto	5TT5 001-6	订购	1	1	0.150
	230	20	24	24	1	5TT5 20A 1NO+1NC 24AC/DC Auto	5TT5 001-8	订购	1	1	0.150
	400	25	230	220	2	5TT5 25A 4NO 230AC/220DC Auto	5TT5 030-6	订购	1	1	0.150
	400	25	24	24	2	5TT5 25A 4NO 24AC/DC Auto	5TT5 030-8	订购	1	1	0.150
	400	25	230	220	2	5TT5 25A 3NO+1NC 230AC/220DC Auto	5TT5 031-6	订购	1	1	0.150
400	25	24	24	2	5TT5 25A 3NO+1NC 24AC/DC Auto	5TT5 031-8	订购	1	1	0.150	
	<b>辅助触点</b>										
	230, AC-15	6	-	-	0.5	5TT5 910 2NO	5TT5 910-0	订购	1	1	0.045
	230, AC-15	6	-	-	0.5	5TT5 910 1NO+1NC	5TT5 910-1	订购	1	1	0.046
	<b>可上锁端子盖</b>										
					1	5TT5 910 for 20A	5TT5 910-5	订购	1	2	0.002
					2	5TT5 910 for 25A	5TT5 910-6	订购	1	2	0.003
					3	5TT5 910 for 40A,63A	5TT5 910-7	订购	1	2	0.003

## 5TT5 模数化接触器 - 交流控制电压

### 概述

- 5TT5 8 模数化接触器拥有 AC 电磁系统, 可以应用在严酷, 恶劣的环境中。
- 辅助触点附件不需任何附件即可快速安装。
- 在安装端子罩的情况下, 产品可以被封闭。

### 未配置手动开关的模数化接触器:

- 模数化接触器在工作中具有广泛的应用, 例如在电动机保护中, 扮演着非常重要的角色, 如在加热泵和空调中。除了他们的基本功能外, 他们还可以被用于单项和三相电动机中作为开关使用。

### 配置有手动开关的模数化接触器:

- 具有手动开关的模数化接触器可以手动操作实现开关。

### 特点



- 极长的产品使用寿命, 达到 3 百万次。
- 特殊的进线槽设计, 使线路更安全。
- 特殊的进线槽设计, 使得绝缘更好。
- 可通用辅助触点。



- 产品拥有 O/I 自动功能, 使得产品不需要控制电压就能手动进行测试。
- 开关位置指示可以快速地识别操作情况。



技术参数表



型号			5TT5 80	5TT2 82,83	5TT5 84	5TT5 85	辅助触点 5TT5 910	
标准			IEC/EN 60947-4-1; IEC/EN60947-5-1; IEC/EN61095; GB14048-4-1; GB14048-5-1					
极数			2	4	4	4	2	
AC 下额定频率			50/60					
额定控制电压 U <sub>c</sub>		VAC	24,230	24,115,230	24,230	24,230	--	
额定工作电压 U <sub>e</sub>		V	230	400			230/400	
额定工作电流 I <sub>e</sub>		A	20	25	40	63	6/4(230/400V)	
额定耗散功率 P <sub>v</sub>								
无手动开关式开关在 "I" 位置的吸合功率		VA/W	6/3.8	10/5	15.4/6		--	
开关处在 "自动" 的吸合功率)		VA/W	12/10	33/25	62/50		--	
维持功率		VA/W	2.8/1.2	5.5/1.6	7.7/3		--	
每一个触头		VA	1.7	2.2	4	8	--	
开关时间								
闭合 (NO 触头)		ms	15...25	10...20	15...20		--	
打开 (NO 触头)		ms	20	20	10		--	
闭合 (NC 触头)		ms	20...30	20...30	5...10		--	
打开 (NC 触头)		ms	10	10	10...15		--	
额定耐受冲击电压 U <sub>imp</sub>		kV	4					
额定绝缘电压 U <sub>i</sub>		V	440		500			
触头距离	min	mm	3.6		3.4		4	
电气寿命								
在 I <sub>e</sub> 和负载下	AC-1/AC-7a		200000		100000		--	
	AC-3/AC-7b		300000	500000	150000		--	
机械寿命			3000000					
最大开闭频率								
在负载情况下		次 / 1 小时	600					
电阻性负载 AC-1/AC-7a								
对于额定工作功率 P <sub>s</sub>								
单相 230V		kW	4	5.4	8.7	13.3	--	
三相 400V		kW	--	4	11	15	--	
三相异步电动机 AC-3/AC-7b								
对于额定工作功率 P <sub>s</sub>								
单相 230V		kW	1.3	1.3	3.7	5	--	
三相 400V		kW	--	4	11	15	--	
过载耐受能力								
每个导线 (仅 NO 触头)	10s	A	72	68	176	240	--	
接线能力								
线圈接线	硬线	mm <sup>2</sup>	1.0...2.5				--	
	软线	mm <sup>2</sup>	1.0...2.5				--	
主接线	硬线	mm <sup>2</sup>	1.0...10			1.5...25	1...2.5	
	带压线端子	mm <sup>2</sup>	1.0...6		1.5...16	1...2.5		
环境温度								
运行		°C	-5...+55					
储存		°C	-30...+80					

# 模数化开关及控制产品



## 5TT5 模数化接触器 - 交流控制电压

### 选型及订货数据

3

	额定 工作 电压 (VAC)	额定 电流 (A)	额定 控制 电压 (VAC)	模数 (18mm)	产品型号	订货号	库存 / 订购 信息	最小 订购 单位 (只)	数量 / 最小 包装	单个 重量 kg
<b>5TT5 AC 无手动开关</b>										
	230	20	230	1	5TT5 20A 2NO 230AC	5TT5 800-0	订购	1	1	0.143
	230	20	24	1	5TT5 20A 2NO 24AC	5TT5 800-2	订购	1	1	0.141
	230	20	230	1	5TT5 20A 1NO+1NC 230AC	5TT5 801-0	订购	1	1	0.141
	230	20	24	1	5TT5 20A 1NO+1NC 24AC	5TT5 801-2	订购	1	1	0.142
	230	20	230	1	5TT5 20A 2NC 230AC	5TT5 802-0	订购	1	1	0.143
	230	20	24	1	5TT5 20A 2NC 24AC	5TT5 802-2	订购	1	1	0.141
	400	25	230	2	5TT5 25A 4NO 230AC	5TT5 830-0	订购	1	1	0.258
	400	25	115	2	5TT5 25A 4NO 115AC	5TT5 830-1	订购	1	1	0.274
	400	25	24	2	5TT5 25A 4NO 24AC	5TT5 830-2	订购	1	1	0.272
	400	25	230	2	5TT5 25A 3NO+1NC 230AC	5TT5 831-0	订购	1	1	0.260
400	25	115	2	5TT5 25A 3NO+1NC 115AC	5TT5 831-1	订购	1	1	0.274	
400	25	24	2	5TT5 25A 3NO+1NC 24AC	5TT5 831-2	订购	1	1	0.272	
	400	25	230	2	5TT5 25A 4NO 230AC	5TT5 820-0	订购	1	1	0.230
	400	25	230	2	5TT5 25A 2NO+2NC 230AC	5TT5 832-0	订购	1	1	0.260
	400	25	24	2	5TT5 25A 2NO+2NC 24AC	5TT5 832-2	订购	1	1	0.273
	400	25	230	2	5TT5 25A 4NC 230AC	5TT5 833-0	订购	1	1	0.258
	400	25	24	2	5TT5 25A 4NC 24AC	5TT5 833-2	订购	1	1	0.271
	400	40	230	3	5TT5 40A 4NO 230AC	5TT5 840-0	订购	1	1	0.393
	400	40	24	3	5TT5 40A 4NO 24AC	5TT5 840-2	订购	1	1	0.389
	400	40	230	3	5TT5 40A 3NO+1NC 230AC	5TT5 841-0	订购	1	1	0.387
	400	40	24	3	5TT5 40A 3NO+1NC 24AC	5TT5 841-2	订购	1	1	0.398
	400	40	230	3	5TT5 40A 2NO+2NC 230AC	5TT5 842-0	订购	1	1	0.398
	400	40	24	3	5TT5 40A 2NO+2NC 24AC	5TT5 842-2	订购	1	1	0.388
	400	40	230	3	5TT5 40A 4NC 230AC	5TT5 843-0	订购	1	1	0.396
	400	40	24	3	5TT5 40A 4NC 24AC	5TT5 843-2	订购	1	1	0.396
	400	63	230	3	5TT5 40A 4NO 230AC	5TT5 850-0	订购	1	1	0.390
	400	63	24	3	5TT5 40A 4NO 24AC	5TT5 850-2	订购	1	1	0.397
	400	63	230	3	5TT5 40A 3NO+1NC 230AC	5TT5 851-0	订购	1	1	0.391
	400	63	24	3	5TT5 40A 3NO+1NC 24AC	5TT5 851-2	订购	1	1	0.391
	400	63	230	3	5TT5 40A 2NO+2NC 230AC	5TT5 852-0	订购	1	1	0.400
	400	63	24	3	5TT5 40A 2NO+2NC 24AC	5TT5 852-2	订购	1	1	0.388

### 选型及订货数据

	额定工作电压 (VAC)	额定电流 (A)	额定控制电压 (VAC)	模数 (18mm)	产品型号	订货号	库存 / 订购信息	最小订购单位 (只)	数量 / 最小包装	单个重量 kg
	<b>5TT5 AC 带手动开关</b>									
	230	20	230	1	5TT5 20A 2NO 230AC	5TT5 800-6	订购	1	1	0.141
	230	20	24	1	5TT5 20A 2NO 24AC	5TT5 800-8	订购	1	1	0.143
	230	20	230	1	5TT5 20A 1NO+1NC 230AC	5TT5 801-6	订购	1	1	0.143
	230	20	24	1	5TT5 20A 1NO+1NC 24AC	5TT5 801-8	订购	1	1	0.148
	400	25	230	2	5TT5 25A 4NO 230AC	5TT5 830-6	订购	1	1	0.261
	400	25	24	2	5TT5 25A 4NO 24AC	5TT5 830-8	订购	1	1	0.261
	400	25	230	2	5TT5 25A 3NO+1NC 230AC	5TT5 831-6	订购	1	1	0.261
	400	25	24	2	5TT5 25A 3NO+1NC 24AC	5TT5 831-8	订购	1	1	0.263
	400	40	230	3	5TT5 40A 4NO 230AC	5TT5 840-6	订购	1	1	0.399
	400	40	24	3	5TT5 40A 4NO 24AC	5TT5 840-8	订购	1	1	0.402
	400	40	230	3	5TT5 40A 3NO+1NC 230AC	5TT5 841-6	订购	1	1	0.399
	400	40	24	3	5TT5 40A 3NO+1NC 24AC	5TT5 841-8	订购	1	1	0.406
400	63	230	3	5TT5 63A 4NO 230AC	5TT5 850-6	订购	1	1	0.394	
	<b>辅助触点</b>									
	230, AC-15	6	-	0.5	5TT5 910 2NO	5TT5 910-0	订购	1	1	0.045
	230, AC-15	6	-	0.5	5TT5 910 1NO+1NC	5TT5 910-1	订购	1	1	0.046
	<b>可上锁端子盖</b>									
				1	5TT5 910 for 20A	5TT5 910-5	订购	1	2	0.002
				2	5TT5 910 for 25A	5TT5 910-6	订购	1	2	0.003
				3	5TT5 910 for 40A,63A	5TT5 910-7	订购	1	2	0.003



4/2	避雷和过电压保护
4/5	电涌保护器产品一览
4/6	I 级 (B)5SD74 T1
4/8	II 级 (C)5SD74 T2
4/12	III 级 (D)5SD74 T3
4/14	可插拔模块 / 底座

### 概览

#### 避雷和过电压保护概述

过电压会对电气和电子设备和装置造成破坏。这种破坏，不仅仅限于工业和商业设施。楼宇管理系统以及日常使用的家用电器也会受到影响。如果没有有效的过电压保护，就会存在因设备发生损坏而产生昂贵的维修或更换成本的风险。

与有关设备的总价值相比，安装适宜保护装置的成本可仅仅通过避免一次一件电气设备遭到破坏就可以得到补偿。如果性能参数没有被超出，则浪涌保护器可以多次起作用，从而使用户的利益大大增加。

#### 综合浪涌保护措施

##### 基本情况

过电压由雷电放电、电路中的分断操作以及静电放电所引起。如果不通过雷电和浪涌保护器进行保护，楼宇或工厂装置中甚至是结构最坚固的低压供电系统也无法应对雷击所释放出的能量。过电压只发生在百万分

之几秒这一非常短的时间内。然而，所涉及的极高电压却可以破坏电子电路或印刷电路板上导体之间的绝缘。即使一台电气或电子设备已通过获得 CE 标识所需的、符合 IEC61004-5 标准的耐电压测试，它也无法安然无恙地免受电磁兼容性方面 (EMC) 的所有环境影响。为了防止过电压对设备造成的破坏，所有受到威胁的接口(信号输入和电源)都必须与浪涌保护器相连。根据应用情况，需要使用火花隙、气体放电管、压敏电阻和抑制二极管，由于它们的浪涌保护和限制技术规格上差别，因此可单独或组合安排到保护电路中。

#### 过电压可能引起以下损坏

过电压会危及和破坏为数众多的电气和电子装置。在过去几年中，这种破坏的发生频率和损失有了大幅度上升。财产保险公司所公布的统计数字清楚地说明了这种状况。损坏范围一般包括所有内容，从电缆、印刷电路板和分断装置的损坏，直至楼宇设施中大的机械破坏。这种损坏可通过使用避雷器、浪涌保护器以及保护器的组合而可靠地加以防止。

## 概览

## 采取雷电和过电压保护措施的原因

功能强大的信息系统构成了现代工业社会的中枢。这种系统中的问题或故障会带来深远的影响。它们甚至可引起服务和工业公司面临倒闭。

故障的原因是多方面的，其中，电磁影响扮演着主要角色，建议不要只是简单地等待电气和电子设备及系统之间产生相互影响，然后再去花钱来解决所产生的问题。相反，需要制定出计划，并采取可降低各种影响、故障和破坏危险的保护措施。

尽管如此，电子产品保险公司提供的损坏和损失统计数字仍然十分让人担心：超过四分之一的索赔是因电磁影响而造成的过电压的结果：

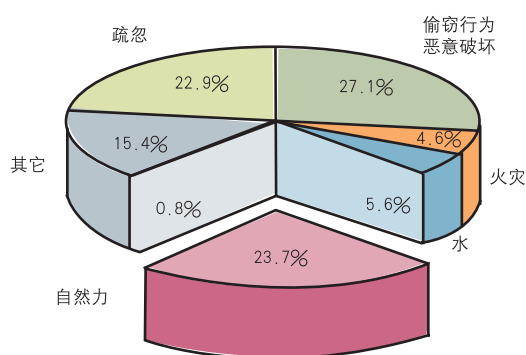

过电压（雷电放电和分断操作）

来源：2001年电子产品破坏原因，对7370例索赔的分析。Wurtembergische Versicherungs AG

## 过电压的原因

根据产生原因，过电压被分为以下两大类：

- **LEMP**（雷电电磁脉冲）- 由大气影响引起的过电压（例如直接雷击、雷电电磁场）。
- **SEMP**（分断电磁脉冲）- 由分断操作引起的过电压（例如，短路的分断开关、负载的正常分断）。

雷雨带来的过电压由直接/近距离或远距离雷击所引起（参见第4/4页上的图）。

直接或近距离雷击是对楼宇建筑的避雷系统产生的雷击，它直接击中楼宇建筑的导电系统或附近（如低压电源、TC和控制线路）。所产生的浪涌电流和电压因其幅值和功率都很高而对被保护的系统来说是一个极大的威胁。

在直接或近距离雷击的情况下，过电压由浪涌接地电阻上的电压降以及楼宇建筑与远处环境相比电位的升高而引起（参见第4/4页上的图）。这种情况可对楼宇建筑中电气装置造成最大可能负荷。浪涌电流的特征参数（峰值、电流上升速度、电荷多少、能量密度）可使用浪涌电流波形10/350 μs来描述。它们在国际、欧洲和国家标准中作为用于发生直接雷击时提供保护的部件和设备测试电流进行定义。

除了浪涌接地电阻处的电压降之外，由于雷电电磁场的诱导作用，过电压也会发生在楼宇电气装置以及所连接的系统和设备中（参见4/4页上的图：情况1b）。这些诱导过电压以及所得到的脉冲电流的能量大大小于直接雷击冲击电流的能量，因此仅用浪涌电流波形8/20 μs来描述（参见图“冲击测试电流示例”）。因此，使用8/20 μs浪涌电流对不携带来自直接雷击的电流的部件和设备进行检查。

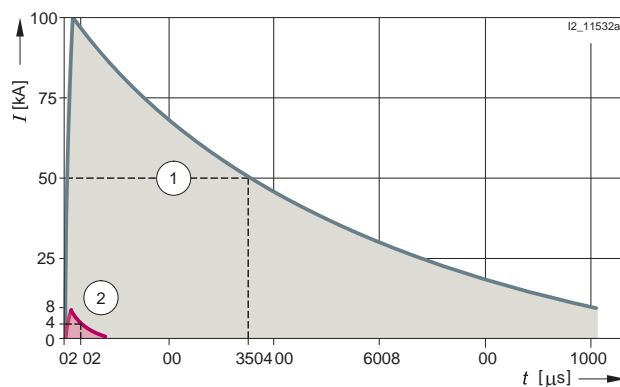

Imax [kA]	波形[μs]	Q[As]	W/R[J / Ω]
100	10/350	50	$2.5 \times 10^6$
8	8/20	0.1	$0.4 \times 10^2$

测试电流示例

## 保护方法

远距离雷击是距离被保护对象较远的雷击、中压架空系统及其附近位置处的雷击或云与云之间的雷电放电（参见4/4页上的图：情况2a、2b和2c）。与针对诱导过电压采取的措施相同，楼宇建筑的电气系统上远距离雷击的作用是通过浪涌电流波形符合8/20 μs的设备和部件进行控制的。

由分断操作所引起的过电压具有以下原因：

- 分断感性负载（变压器、电抗器、电机）
- 电弧的起燃和中断（如弧焊设备）
- 熔断器的脱扣

楼宇建筑电气装置中分断操作的作用出于测试目的使用波形为8/20 μs的浪涌电流进行了模拟。

为确保复杂电源系统的连续，甚至在发生直接雷击的情况下，除了要具有一个楼宇避雷系统外，还需要针对电气和电子系统采取进一步的过电压保护措施。将过电压的所有原因考虑在内十分重要。为此，在IEC 62305-4 (DIN V VDE V 0185-4) 标准中采用了避雷区概念（参见4/4页上的图）。建筑物被划分为具有不同危险级别的区。通过使用这些区，可以确定采取雷电和过电压保护措施所需的设备和部件。

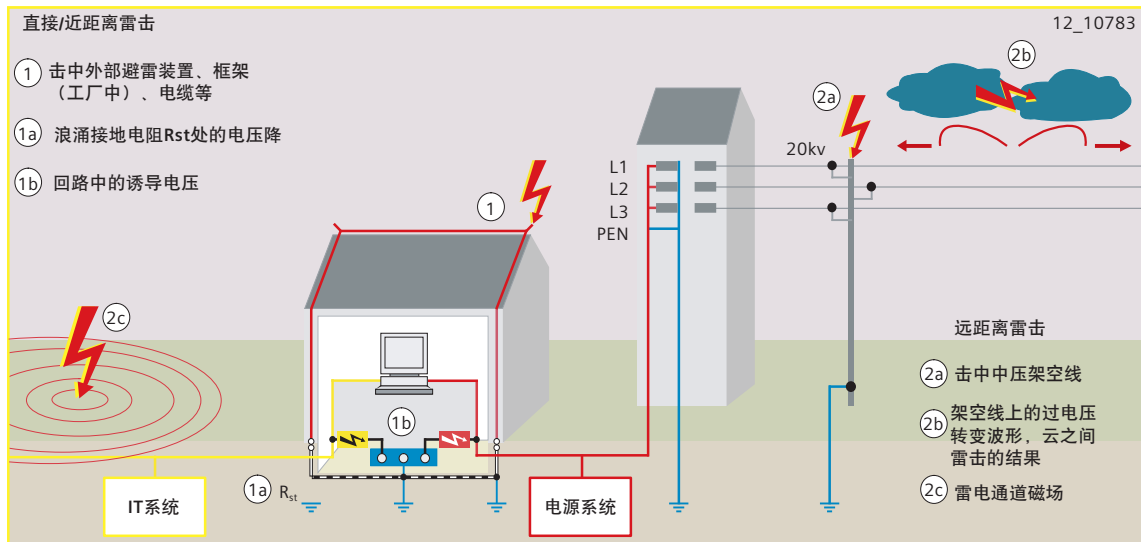

雷电放电过程中过电压的原因

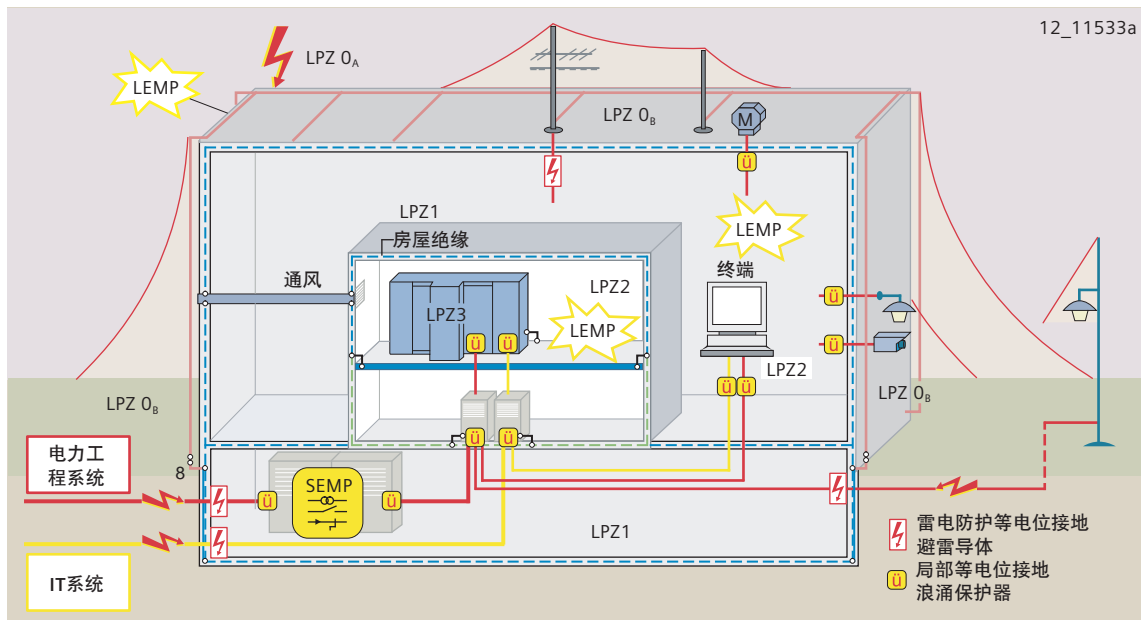

以电磁兼容性为导向的避雷区概念



一个以电磁兼容性为导向的避雷区概念应该还包括外部雷电保护措施（使用避雷针、避雷器、接地装置）、等电位接地、房屋绝缘以及针对电源和信息系统的过电压保护措施。

### 避雷区的定义

避雷	说明
LPZ 0 <sub>A</sub>	物体暴露于直接雷击中、因此必须携带全部雷电电流的区域。在此情况下产生无阻尼的电磁场。
LPZ 0 <sub>B</sub>	物体未暴露于直接雷击中、但仍会产生无阻尼磁场的区域
LPZ 1	物体未暴露于直接雷击中并且电流显著减小的区域。在此区域中，电磁场可能得到衰减，取决于所采取的绝缘措施。
LPZ 2, LPZ 3	如果需要在传导电流和电磁场上有明显的降低，则必须建立随后的区域。这些区域的设置，必须要考虑到被保护系统的所需环境区域。

在放电能力方面，对雷电电流组合保护器提出了最高的要求，它们负责执行从避雷区 LPZ 0<sub>A</sub> 到 LPZ 1 或 LPZ 0<sub>A</sub> 到 LPZ 2 的过渡。这些浪涌保护器必须能够承受波形为10/350 μs 雷电电流，因而防止这些破坏性电流进入楼宇建筑的电气装置。在避雷区 LPZ 0<sub>B</sub> 到 LPZ 1 的过渡处以及避雷区 LPZ 1 到 LPZ 2 的过渡处或更高层过渡处，需要安装防护过电压的保护器。它们的任务是对上游保护级的剩余电磁场进行进一步衰减并限制系统中的过电压，而不管该过电压是诱导还是自动产生的。前面所提到的避雷区边界处的避雷和过电压保护措施对于电力和信息系统等适用。



产品	页码	应用	标准	领域		
				非住宅建筑	住宅	工业
 <p><b>I 级 (B)</b> 5SD74 T1 电涌保护器</p>		用于主配电系统的 T1(B) 级电涌保护器 10/350 $\mu$ s, 25/100KA, 350VAC 1P+N, 3P, 3P+N 插拔式	IEC 61643-11 GB18802.1	✓	✓	✓
 <p><b>II 级 (C)</b> 5SD74 T2 电涌保护器</p>		用于配电系统的 T2(C) 级电涌保护器 8/20 $\mu$ s, 20/40KA, 350VAC ~1000VDC 1P+N, 3P+N 插拔式	IEC 61643-11 GB18802.1	✓	✓	✓
 <p><b>III 级 (D)</b> 5SD74 T3 电涌保护器</p>		用于终端设备的 T3(D) 级电涌保护器 8/20 $\mu$ s, 2~10KA, 24VDC~230VAC 1P+N, 3P+N 插拔式	IEC 61643-11 GB18802.1	✓		✓

# 5SD74 系列电涌保护器

## I 级 (B) 5SD74 T1

### 概览

- 通过10/350 $\mu$ s的冲击测试电流
- 用于保护低压系统不受包括直击雷在内的过电压破坏
- 可插拔式设计, 方便更换
- 最大持续工作电压 $U_c$ 350V AC, 50/60Hz
- 电压保护水平 $U_p \leq 1.7$ KV
- 触点可进行远程故障指示
- 本体上带有故障指示窗口
- 可以对所有插槽进行机械编码
- 带防滑动端子
- 主动能量控制保证与II级SPD的能量协调
- 续流能力达50kA

- \*TN-C, TN-S, TT系统
- \*所有型号带远程指示触点
- \*常用安装位置: 主配电柜



### 技术参数

产品描述		5SD74 T1 1+1(1P+N)	5SD74 T1 3+0(3P)	5SD74 T1 3+1(3P+N)
订货号		5SD7412-1	5SD7413-1	5SD7414-1
认证		CE	CE	CE
要求类别		B, 符合 E DIN VDE 06754-6; I级, 符合 IEC 61643-11; Type 1, 符合 EN 61643-1		
额定电压 $U_N$	V AC	230/400	230/400	230/400
最大持续工作电压 $U_c$				
• L/N, N/PE, L/PEN	V AC	350	350	350
雷电冲击电流 $I_{imp}$ (10/350 $\mu$ s)				
• L/N 或 L/PEN, 1 极	kA	25	25	25
• N/PE	kA	100	-	100
电压保护水平 $U_p$				
• L/N, N/PE, L/PEN	KV	$\leq 1.7$	$\leq 1.7$	$\leq 1.7$
响应时间 $t_A$				
• L/N 或 L/PEN	ns	$\leq 100$	$\leq 100$	$< 100$
• L-(N)-PE	ns	$\leq 100$	-	$\leq 100$
后备保护熔断器	A	315 gL/gG	315 gL/gG	315 gL/gG
后备保护熔断器型号		3NA3 352	3NA3 352	3NA3 352
续流	kA	50	50	50
温度范围	$^{\circ}$ C	-40~+80	-40~+80	-40~+80
防护等级		IP20	IP20	IP20
导体截面积				
• 细股绞合线	mm <sup>2</sup>	0.5~25	0.5~25	0.5~25
• 实心	mm <sup>2</sup>	0.5~35	0.5~35	0.5~35
符合DIN 43880的安装宽度	MW	4	6	8
安装深度	mm	64 (设计70)	64 (设计70)	64 (设计70)
安装		符合EN 50022的35 mm 标准安装导轨	符合EN 50022的35 mm 标准安装导轨	符合EN 50022的35 mm 标准安装导轨
可视故障指示		有	有	有
远程指示		有	有	有
触点类型		一对常开/常闭转换触点	一对常开/常闭转换触点	一对常开/常闭转换触点
触点最高工作电压	V AC V DC	250 125	250 125	250 125
触点最高工作电压				
• 交流阻性/感性负载		1 A/1 A	1 A/1 A	1 A/1 A
• 直流阻性/感性负载		0.2 A/30 mA	0.2 A/30 mA	0.2 A/30 mA
导体截面积				
• 细股绞合线/实心	mm <sup>2</sup>	1.5/1.5	1.5/1.5	1.5/1.5

# 5SD74 系列电涌保护器

I 级 (B) 5SD74 T1

## 选型及订货数据

	级别	模数	极数	最大放电电流、 雷电冲击电流 $I_{max}/I_{imp}$	可持续 工作 电压 $U_c$	可视 故障 指示	远程 指示 触点	产品型号	订货号	库存 / 订购 信息	最小 订购 单位 (只)	数量 / 最小 包装	单个 重量 kg
	B (T1)	4	3P+N	25 (L-N)/100(N-PE)	350	有	有	5SD74 T1 3+1 25/100KA	5SD7414-1	订购	1	1	1.310
	B (T1)	3	3P	25 (L-N)/75(N-PE)	350	有	有	5SD74 T1 3+0 25/75KA	5SD7413-1	订购	1	1	0.909
	B (T1)	2	1P+N	25 (L-N)/50(N-PE)	350	有	有	5SD74 T1 1+1 25/100KA	5SD7412-1	订购	1	1	0.732

4

# 5SD74 系列电涌保护器

## II 级 (C) 5SD74 T2

### 概述

II级防雷主要用于主配电箱中的I级防雷的下级保护或者使用在分配电柜中。

他们在低压系统中针对瞬态的过电压起到保护作用。产品针对过载提供了更可靠的安全保护。同时电涌保护器产品可选配远程信号开关，可显示产品故障状态。

### 选型及订货数据

型号		5SD74 T 40kA 350V 3+1 (3P+N)	5SD74 T2 40kA 350V 3+1 RSC(3P+N)
订货号		5SD7464-0CC	5SD7464-1CC
认证		CE	CE
标准		C, 符合E DIN VDE 06754-6; classII, 符合IEC 61643-11; Type 2, 符合EN 61643-1	
额定电压 $U_N$	V AC	230/400	230/400
额定频率 $f_N$	Hz	50/60	50/60
最大持续工作电压 $U_c$			
• L/N或L/PEN	V AC	350	350
• N/PE	V AC	260	260
额定电压 $I_n$ (8/20 $\mu$ s)			
• L/N或L/PEN	kA	20	20
• N/PE	kA	20	20
最大放电电流 $I_{max}$ (8/20 $\mu$ s)			
• L/N或L/PEN	kA	40	40
• N/PE	kA	40	40
电压保护水平 $U_p$			
• L/N或L/PEN	kV	1.7	1.7
• N/PE	kV	1.5	1.5
响应时间 $t_A$			
L/N	ns	$\leq 25$ ns	$\leq 25$ ns
N/PE	ns	$\leq 100$ ns	$\leq 100$ ns
后备保护熔断器参数	A	125gL/gG	125gL/gG
后备保护熔断器型号		3NA3132 2C	3NA3132 2C
温度范围	°C	-40~+80	-40~+80
防护等级		IP20	IP20
导体截面积			
细股绞合线	mm <sup>2</sup>	2.5~16	2.5~16
实心	mm <sup>2</sup>	0.5~25	0.5~25
符合DIN43880的安装宽度	mm	72	72
安装深度	mm	64(设计70)	64(设计70)
安装		符合EN 50022的35mm标准安装导轨	
可视故障指示		有	有
远程指示触点		无	有
触点类型		一对常开/常闭转 换触点	一对常开/常闭转 换触点
触点最高工作电压	V AC V DC	250 125	250 125
触点最高工作电流			
交流阻性/感性负载		1A/1A	1A/1A
直流阻型/感性负载		0.2A/30mA	0.2A/30mA

## 选型及订货数据

型号		5SD74 T2 40kA 385V 3+1 (3P+N)	5SD74 T2 40kA 385V 3+1 RSC(3P+N)
订货号		5SD7474-0CC	5SD7474-1CC
认证		CE	CE
标准		C, 符合E DIN VDE 06754-6, Class II 符合IEC61643-11; Type2, 符合EN61643-1	
额定电压 $U_N$	V AC	230/400	230/400
额定频率 $f_N$	Hz	50/60	50/60
最大持续工作电压 $U_c$			
• L/N或L/PEN	V AC	385	385
• N/PE	V AC	260	260
额定放电电流 $I_n$ (8/20 $\mu$ s)			
• L/N或L/PEN	kA	20	20
• N/PE	kA	20	20
最大放电电流 $I_{max}$ (8/20 $\mu$ s)			
• L/N或L/PEN	kA	20	20
• N/PE	kA	40	40
电压保护水平 $U_p$			
• L/N或L/PEN	kV	2.0	2.0
• N/PE	kV	1.5	1.5
响应时间 $t_A$			
• L/N	ns	$\leq 25$ ns	$\leq 25$ ns
• N/PE	ns	$\leq 100$ ns	$\leq 100$ ns
后备保护熔断器参数	A	125gL/gG	125gL/gG
后备保护熔断器型号		3NA3132 2C	3NA3132 2C
温度范围	°C	-40~+80	-40~+80
防护等级		IP20	IP20
导体截面积			
• 细股绞合线	mm <sup>2</sup>	2.5~16	2.5~16
• 实心	mm <sup>2</sup>	0.5~25	0.5~25
符合DIN43880的安装宽度	mm	72	72
安装深度	mm	64 (设计70)	64 (设计70)
安装		符合EN 50022的35mm标准安装导轨	
可视故障指示		有	有
远程指示触点		无	有
触点类型		一对常开/常闭转换触点	一对常开/常闭转换触点
触点最高工作电压	V AC V DC	250 VAC 125 VDC	250 VAC 125 VDC
触点最高工作电流			
• 交流阻性/感性负载		1A/1A	1A/1A
• 直流阻性/感性负载		0.2A/30mA	0.2A/30mA

# 5SD74 系列电涌保护器

## II 级 (C) 5SD74 T2

### 概览

#### 用于光伏系统的防雷和电涌保护

利润率对于光伏系统的开发至关重要，而系统安装点的地理位置，气候条件，决定了系统投资的规模大小以及回报率和利润率。而防雷和电涌保护也因此弥显重要。雷电和电涌引起的瞬态过电压会直接损坏光伏系统，比如逆变器遭雷击损坏直接意味着损失了约10%的总投资而相关后续的维修成本更约占总投资额的20%。

西门子 5SD74 系列电涌保护器，在逆变器直流侧和交流侧都可以提供安全可靠的防雷和电涌过电压保护。

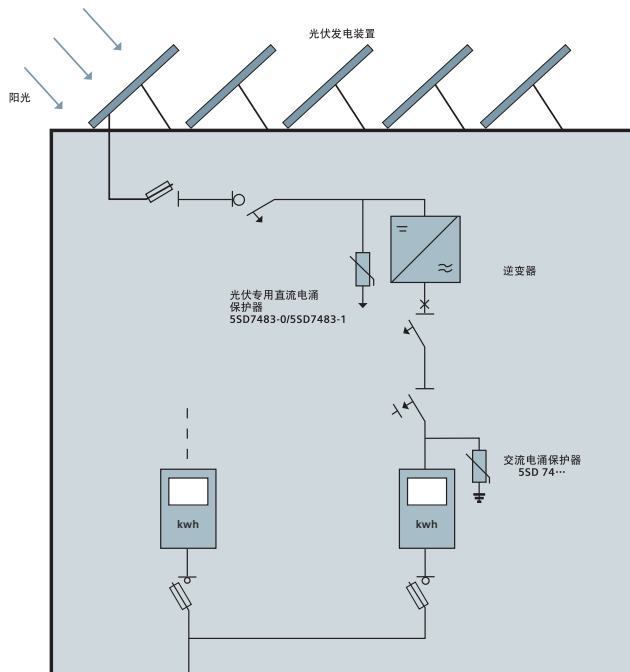

### 技术参数

#### II 级 (C级)

- 通过8/20us 放电电流测试
- 可插拔式设计，方便更换
- 本体带有故障指示窗口
- 用于逆变器直流侧的电涌保护器

#### 产品选型和订货数据:

用于逆变器直流侧的电涌保护器:



#### 用在逆变器直流侧的电涌保护器

	5SD74 T2 30KA 1000VDC 3P 5SD7483-0	5SD74 T2 30KA 1000VDC 3P RSC 5SD7483-1
产品等级	II (IEC 61643-1) CE (DIN VDE 0675-6 T2 (EN 61643-11))	II (IEC 61643-1) CE (DIN VDE 0675-6 T2 (EN 61643-11))
最大峰值开路电压 (Uocstc)	1000VDC	1000VDC
最大短路电流 I <sub>sc stc</sub>	80A DC	80A DC
标称放电电流 I <sub>n</sub> (8/20us) 1P	15KA	15KA
最大放电电流 (I <sub>max</sub> 8/20 us) 1P	30KA	30KA
电压保护水平 (Up)	<=5KV	<=5KV
极数	3P	3P
工作温度范围	-40...+80 C	-40...+80 C
防护等级	IP20	IP20
可视故障指示	有	有
导线截面积		
Ø min. L. PE	14.5 mm	14.5 mm
Ø max. L. PE	2.5mm <sup>2</sup> 35mm <sup>2</sup>	2.5mm <sup>2</sup> 35mm <sup>2</sup>
远程指示触点	无	有

# 5SD74 系列电涌保护器

II 级 (C) 5SD74 T2

## 选型及订货数据

	级别	模数	极数	标称放电电流 In	最大放电电流、 雷电冲击电流 Imax/Iimp	可持续 工作 电压	可视 故障 指示	远程 指示 触点	产品型号	订货号	库存 / 订购 信息	最小 订购 单位 (只)	数量 / 最小 包装	单个 重量 kg
	C(T2)	4	3P+N	20	40	350	有	无	5SD74 T2 40kA 350V 3+1	5SD7464-0CC	库存	1	1	0.433
	C(T2)	4	3P+N	20	40	350	有	有	5SD74 T2 40kA 350V 3+1 RSC	5SD7464-1CC	库存	1	1	0.433
	C(T2)	4	3P+N	20	40	385	有	无	5SD74 T2 40kA 385V 3+1	5SD7474-0CC	库存	1	1	0.433
	C(T2)	2	3P+N	20	40	385	有	有	5SD74 T2 40kA 385V 3+1 RSC	5SD7474-1CC	库存	1	1	0.433
	C(T2)	2	1P+N	10	20	350	有	无	5SD74 T2 20kA 350V 1+1	5SD7462-3CC	库存	1	1	0.227
	C(T2)	2	1P+N	10	20	350	有	有	5SD74 T2 20kA 350V 1+1 RSC	5SD7462-4CC	库存	1	1	0.227
	DC1000V													
	C(T2)	3	3P	15	30	1000VDC	有	无	5SD74 PV T2 1000VDC 30KA 3P	5SD7483-0	订购	1	1	0.325
	C(T2)	3	3P	15	30	1000VDC	有	有	5SD74 PV T2 1000VDC 30KA 3P RSC	5SD7483-1	订购	1	1	0.325

4

# 5SD74 系列电涌保护器

## III 级 (D) 5SD74 T3

### 概览



- 可插拔式设计，便于更换
- 用于保护单相或三相电网中的终端设备；
- 额定电压 $U_n=24V$ 、 $U_n=60V$ 、 $U_n=120V$ 或 $U_n=230V$ ；
- 适用于交流和直流系统；
- 触点可进行远程故障指示，
- 本体上带有故障指示窗口；
- 可以对所有插槽进行机械编码；

### 技术参数

产品描述		5SD74 T3 230V 1+1(1P+N)	5SD74 T3 120V 1+1(1P+N)	5SD74 T3 24V 1+1(1P+N)	5SD74 T3 230V 3+1(3P+N)
订货号		5SD7432-1	5SD7432-2	5SD7432-4	5SD7434-1
认证		CE	CE	CE	CE
标准		D, 符合 EDIN VDE 06754-6 III 级, 符合 IEC 61643-11, Type 3, 符合 EN61643-1			
额定电压 $U_n$	V AC	230	120	24	230/400
	V DC	230	120	24	–
额定电流 $I_n(30^\circ\text{C 时})$	A	26	26	26	3x26
最大持续工作电压 $U_c$	V AC	253	150	34	335
	V DC	275	200	44	–
额定放电电流 $I_n(8/20\mu\text{s})$	KA	3	2.5	1	1.5
最大放电电流 $I_{max}(8/20\mu\text{s})$	KA	10	10	2	4.5
混合波冲击电压 $U_{oc}$	KV	6	6	2	4
电压保护水平 $U_{pL-N/N-PE}$	V	$\leq 1500/\leq 600$	$\leq 850/\leq 350$	$\leq 550/\leq 100$	$\leq 1200$
响应时间 $t_A$	ns	$\leq 100$	$\leq 100$	$\leq 100$	$\leq 100$
后备保护熔断点	A	25 gL/gG	25 gL/gG	25 gL/gG	25 gL/gG
后备保护熔断器型号		3NA3110 2C	3NA3110 2C	3NA3110 2C	3NA3110 2C
温度范围	°C	-40~+80	-40~+80	-40~+80	-40~+80
防护等级		IP20	IP20	IP20	IP20
<b>导体截面积</b>					
细股绞合线	mm <sup>2</sup>	0.2~4	0.2~4	0.2~4	0.2~4
实心	mm <sup>2</sup>	0.2~2.5	0.2~2.5	0.2~2.5	0.2~2.5
符合 DIN 43880 的安装宽度	mm	18	18	18	36
安装深度	mm	64 (设计70)	64 (设计70)	64 (设计70)	64 (设计70)
安装		符合 EN 50022 的 35mm 标准安装导轨			
可视故障指示		有	有	有	有
远程指示触点		有	有	有	有
触点类型		常闭触点	常闭触点	常闭触点	常闭触点
触点最高工作电压	V	250	250	250	250
触点最高工作电流	A	3	3	3	3



### 选型及订货数据

	级别	模数	极数	标称放电电流 $I_n$	最大放电电流 $I_{max}$	可持续工作电压 $U_c$	可视故障指示	远程指示触点	产品型号	订货号	库存 / 订购信息	最小订购单位 (只)	数量 / 最小包装	单个重量 kg
	D(T3)	4	3P+N	1.5	4.5	335VAC	有	有	5SD74 T3 4.5KA 230V 1+1	5SD7434-1	订购	1	1	0.056
	D(T3)	2	1P+N	3	10	253VAC	有	有	5SD74 T3 4.5kA 230V 3+1	5SD7432-1	订购	1	1	0.027
	D(T3)	2	1P+N	2.5	10	150VAC/ 200VDC	有	有	5SD74 T3 10KA 120V 1+1	5SD7432-2	订购	1	1	0.026
	D(T3)	2	1P+N	1	2	34VAC/ 44VDC	有	有	5SD74 T3 2KA 24V 1+1	5SD7432-4	订购	1	1	0.081

# 5SD74 系列电涌保护器

## 可插拔模块 / 底座

### 选型及订货数据

产品类型	级别	模数	极数	标称 放电 电流 In	最大放电电流、 雷电冲击电流 Imax/Iimp	可持续 工作 电压 Uc	产品型号	订货号	库存 / 订购 信息	最小 订购 单位 (只)	数量 / 最小 包装	单个 重量 kg
插拔式模块	B (T1)				25	350	5SD74 T1 25KA L/N 350VAC PMD	5SD7418-1	订购	1	1	0.071
插拔式模块	B (T1)				100	350	5SD74 T1 100KA N/PE 350VAC PMD	5SD7418-0	订购	1	1	0.240
插拔式模块	C(T2)			20	40	260	5SD74 T2 40KA N/PE 260VAC PMD	5SD7488-0CC	订购	1	1	0.240
插拔式模块	C(T2)			10	15	350	5SD74 T2 15ka L-N/L-PE 350V PMD	5SD7468-7CC	订购	1	1	0.045
插拔式模块	C(T2)			20	40	350	5SD74 T2 40ka L-N/ L-PE350V PMD	5SD7468-1CC	订购	1	1	0.045
插拔式模块	C(T2)			20	40	385	5SD74 T2 40ka L-N/L-PE 385V PMD	5SD7478-1CC	订购	1	1	0.045
插拔式模块	C(T2)			20	40	440	5SD74 T2 40ka L-N/L-PE 440V PMD	5SD7488-1CC	订购	1	1	0.039
插拔式模块	D(T3)			3	10	253	5SD74 T3 10KA 230V 1+1 PMD	5SD7437-1	订购	1	1	0.028
插拔式模块	D(T3)			1.5	4.5	335	5SD74 T3 10KA 230V 3+1 PMD	5SD7438-1	订购	1	1	0.028
插拔式模块	D(T3)			2.5	10	150VAC/ 200VDC	5SD74 T3 10KA 120V 1+1 PMD	5SD7437-2	订购	1	1	0.026
插拔式模块	D(T3)			1	2	34VAC/ 44VDC	5SD74 T3 2KA 24V 1+1 PMD	5SD7437-4	订购	1	1	0.027
模块化底座			1P				5SD74 T2 BM 1P	5SD7491-0CC	订购	1	1	0.039
模块化底座			1P				5SD74 T2 BM 1P RSC	5SD7491-1CC	订购	1	1	0.039
模块化底座			3P				5SD74 T2 BM 3P	5SD7493-0CC	订购	1	1	0.392
模块化底座			3P				5SD74 T2 BM 3P RSC	5SD7493-1CC	订购	1	1	0.395

5/2	小型配电箱产品一览
5/3	Simbox MB 系列
5/5	Simbox 63 系列

# Simbox 系列小型配电箱

## 小型配电箱产品一览

5

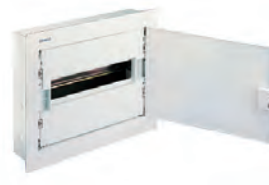

产品名称	Simbox MB	Simbox 63
符合标准	IEC 60439-3/GB 17466	IEC 60439-3/GB 17466
通过认证	CCC	CCC/VDE
模宽	8/12/16/20	12/15/18/24/36/48
材质	金属底箱 金属面盖	金属底箱 金属面盖

### 概述

IEC 60439-3/GB 17466 8/12/16/20模数宽度 (18mm/模数)

### 适用领域

适用于公共建筑、民用建筑、家居装修的终端配电

### 技术参数

- 额定电压: 400V AC
- 额定电流: 63A
- 防护等级: IP40
- 绝缘等级: I
- 暗装结构设计
- 金属面盖配金属箱体
- 表面处理: 喷塑处理, 多彩选择 (雅白, 彩银, 棕黑)



- 5** 全金属喷塑外壳, 安全可靠, 更牢固, 防腐性佳
- 6** 紧凑的尺寸设计, 更小体积, 符合建筑安装习惯
- 7** 固定的最大开门位置, 安装维护方便
- 8** 面盖闭合锁定功能



- 1** 多种颜色 (雅白, 彩银, 棕黑), 满足客户不同的喜好, 搭配不同装修环境



- 2** 流线型门板, 美观时尚, 引领潮流



- 3** 弧型的面盖四角, 一次成型, 不用折边, 整体化人性化设计, 免焊接, 性能更加可靠





- 4** 面盖的水平度可微调, 更加方便安装

# Simbox 系列小型配电箱

## SIMBOX MB 系列

### 系列选型及订货数据

产品名称	安装形式	材质	面盖颜色	模数 (18mm)	排 X 模数	暗装尺寸	外形尺寸	订货号
 配电箱	暗装	金属底箱 金属面盖	雅白	8	1X8	230X232X93	253X245X100	8GB31112
				12	1X12	302X232X93	325X245X100	8GB31114
				16	1X16	374X232X93	397X245X100	8GB31116
				20	1X20	446X232X93	469X245X100	8GB31118
			彩银	8	1X8	230X232X93	253X245X100	8GB31012
				12	1X12	302X232X93	325X245X100	8GB31014
				16	1X16	374X232X93	397X245X100	8GB31016
				20	1X20	446X232X93	469X245X100	8GB31018
			棕黑	8	1X8	230X232X93	253X245X100	8GB31212
				12	1X12	302X232X93	325X245X100	8GB31214
				16	1X16	374X232X93	397X245X100	8GB31216
				20	1X20	446X232X93	469X245X100	8GB31218
 面盖	暗装	金属	雅白	8	1X8		253X245X100	8GB31112CC
				12	1X12		325X245X100	8GB31114CC
				16	1X16		397X245X100	8GB31116CC
				20	1X20		469X245X100	8GB31118CC
			彩银	8	1X8		253X245X100	8GB31012CC
				12	1X12		325X245X100	8GB31014CC
				16	1X16		397X245X100	8GB31016CC
				20	1X20		469X245X100	8GB31018CC
			棕黑	8	1X8		253X245X100	8GB31212CC
				12	1X12		325X245X100	8GB31214CC
				16	1X16		397X245X100	8GB31216CC
				20	1X20		469X245X100	8GB31218CC
 箱体	暗装	金属		8	1X8	230X232X93		8GB31112CD
				12	1X12	302X232X93		8GB31114CD
				16	1X16	374X232X93		8GB31116CD
				20	1X20	446X232X93		8GB31118CD

### 概述

IEC 60439-3/GB 17466 12/15/18/24/36/48模数宽度(18mm/模数)

### 功能

Simbox 63系列配电箱是组装低压终端电器用于楼宇照明、配电和动力的专用箱体。

### 技术参数

- 额定电压：400V AC
- 额定电流：63/125A
- 防护等级：IP 30
- 绝缘等级：I
- 配电箱结构：暗装：金属底箱，金属面盖
- 安装架可在箱体外完成模块化终端电器的安装盒接线，最后整体移至底箱中
- 多排结构箱体的安装导轨间距为125mm
- 导轨的安装深度为55~70mm
- 预留敲落孔（或按用户要求提供）
- 配套附件齐全

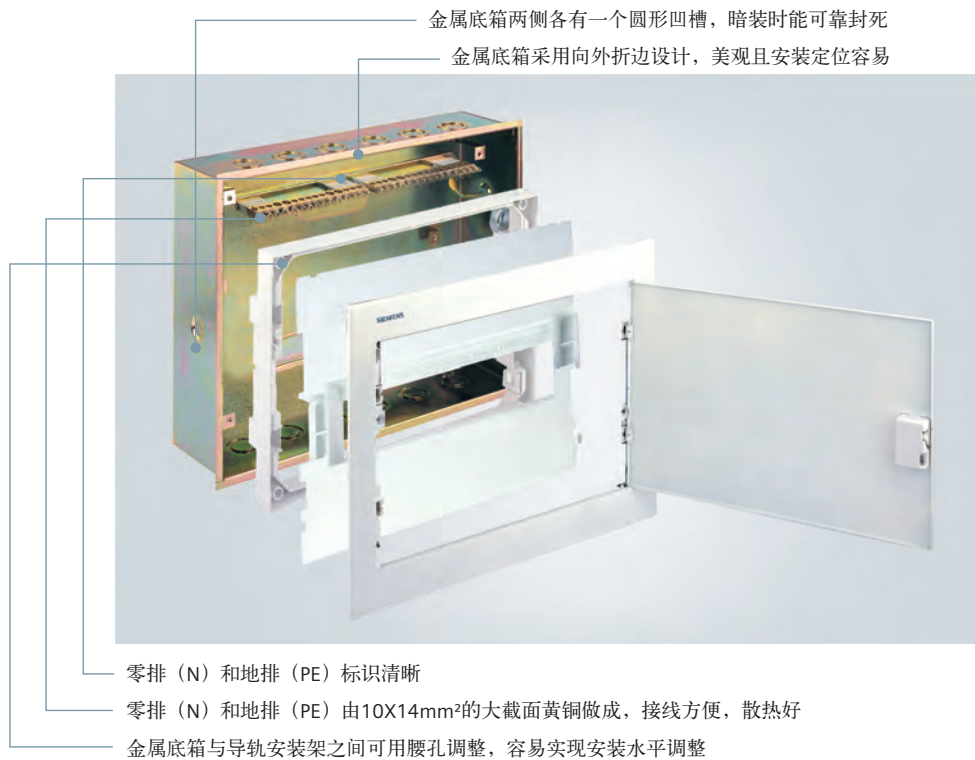

# Simbox 系列小型配电箱

## Simbox 63 系列

### 选型及订货数据

产品名称	安装形式	材质	模数 (18mm)	排 X 模数	暗装尺寸	外形尺寸	订货号
Simbox 63 系列							
 配电箱	暗装	金属底箱 金属面盖	12	1X12	329X286X94	361X311X100	8GB56510CC
			15	1X15	383X286X94	451X311X100	8GB56610CC
			18	1X18	437X286X94	469X311X100	8GB56620CC
			24	2X12	329X412X94	361X436X100	8GB56520CC
			36	3X12	329X557X94	361X581X100	8GB56530CC
			48	4X12	329X682X94	361X706X100	8GB56540CC
 面盖	暗装	金属	12	1X12		361X311X100	8GB56551CA
			15	1X15		451X311X100	8GB56631CA
			18	1X18		469X311X100	8GB56641CA
			24	2X12		361X436X100	8GB56561CA
			36	3X12		361X581X100	8GB56571CA
			48	4X12		361X706X100	8GB56581CA
 箱体	暗装	金属	12	1X12	329X286X94		8GB45211CC
			15	1X15	383X286X94		8GB45251CC
			18	1X18	437X286X94		8GB45261CC
			24	2X12	329X412X94		8GB45221CC
			36	3X12	329X557X94		8GB45231CC
			48	4X12	329X682X94		8GB45241CC

产品名称	安装形式	颜色	订货号
------	------	----	-----

Simbox 63 附件			
 遮片	用于 14 模数宽度，带切割纹路	纯白色	8GB4683
		灰色	8GB4671



6/2	熔断器系统
6/3	3NA/3NE 熔断器产品一览表
6/4	3NA 系列线路保护用熔断器
6/7	3ND 系列电动机保护用熔断器
6/8	3NE 系列半导体保护熔断器
6/12	3NC3 系列半导体保护熔断器
6/13	3NH 系列刀型熔断器塑料底座
6/14	3NH 系列刀型熔断器陶瓷底座
6/15	3NH 系列刀型熔断器底座附件
6/17	3NC1/3NC2 圆柱形熔断器底座

## 熔断器系统

### 概述

#### NH-熔断器

低压高分断能力 NH 熔断器是由 NH 熔断体和 NH 熔断器底座组成，应用 NH 熔断器插拔手柄可将 NH 熔断器插入或拔出 NH 熔断器底座。

#### 工作等级

熔断器是根据其功能来划分其工作等级的。此时，第 1 字母表示功能等级，而第 2 字母是表示被保护的對象。

#### 第 1 字母

- a 局部范围保护（后备保护熔断器）
- g 全范围保护（一般用途熔断器）

#### 第 2 字母

- G 电缆和导线保护（一般应用）
- S 电缆导线和半导体保护
- R 半导体保护（用作整流器保护）
- L 电缆和导线保护（根据 DIN VDE 规定）  
局部范围熔断器只能用作短路保护（aM、aR）。  
下列的工作等级，均包括在我们的产品目录中：
- gG 全范围的电缆和导线保护（一般应用）
- gL 全范围的电缆和导线保护
- aR 局部范围的半导体保护
- gR 全范围的半导体保护
- gS 全范围的电缆导线和半导体保护

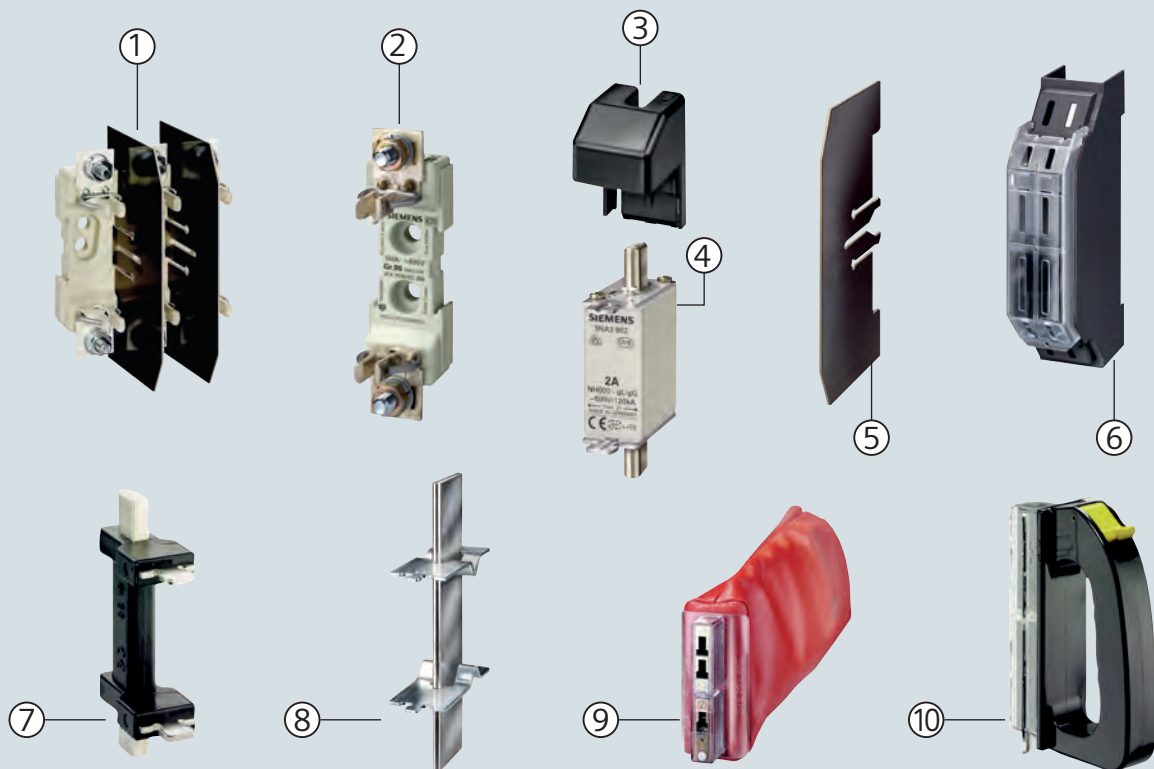

- 1 LV HRC 熔断器底座, 3 极
- 2 LV HRC 熔断器底座, 1 极
- 3 LV HRC 触头盖罩
- 4 LV HRC 低压高分断熔断器
- 5 LV HRC 熔断器底座相间隔板

- 6 LV HRC 熔断器底座盖罩
- 7 LV HRC 带绝缘端板的隔离刀片
- 8 LV HRC 隔离刀片
- 9 LV HRC 带绝缘防护套的熔断器插拔手柄
- 10 LV HRC 熔断器插拔手柄



产品名称	3NA,3ND	3NE1, 3NE3, 3NE4, 3NE7, 3NE8, 3NC3
符合标准	EN 60269/ IEC 60296 /VDE 0636/GB 13539	EN 60269/ IEC 60296 /VDE 0636/GB 13539
通过认证	CCC	CCC
使用类别	gL/gG/aM	gS/gR/aR
额定电压 (V):	AC500V/AC690V/DC440V/DC250V	AC600V/AC690V/AC1000V
额定电流 (A):	2A-1250A	16A-1250A
分断能力( KA):	AC120	AC50
应用:	线路保护, 电动机保护	半导体保护

注:

西门子刀型熔断器的触头表面经过镀银处理, 比镀锡等常见镀层产品具有更高的允许温升范围和更好的导电性。由于金属银的特性及我国部分地区的气候和环境, 熔断器的触头表面可能发生颜色变深现象, 但这不影响该产品的电气性能。

# 3NA,3NE 系列熔断器

## 3NA 系列线路保护用熔断器

### 概述

3NA3 低压刀型熔断器具有以下功能:

- 分断能力高
- 过载保护短路保护
- 容易实现全选择性
- 限流特性高,
- 减少短路电流的危害性
- 工作可靠性高

其中 3NA3...-6 适用于各种 AC 690V 及 DC440V (DC250V 尺码 000, 00) 场合, 实现电缆和导线保护。  
适用于风电、矿山、交直流传动、变频装置等应用。



### 技术参数

- 符合 GB13539, IEC 60269, DIN VDE 0636 和 CSA22.2 标准
- 额定电流: 2 ~ 630A

### 使用类别: gG

- 额定电压: AC 500V / AC 690V / DC 440V / DC 250V
- 分断能力: AC 120KA / DC 25KA
- 标准尺码号: 000, 00, 1, 2, 3
- 环境适应性: -20...+50 °C

### 选型及订货数据

	尺寸	宽度 (mm)	额定电流 In(A)	额定电压 Un (VAC/VDC)	订货号	库存 / 订购信息	最小订购单位 (只)	数量 / 最小包装	单个重量 kg
	000	21	6	500/440	3NA3801 2C	库存	1	3	0.122
			10	500/440	3NA3803 2C	库存	1	3	0.125
			16	500/440	3NA3805 2C	库存	1	3	0.121
			20	500/440	3NA3807 2C	库存	1	3	0.130
			25	500/440	3NA3810 2C	库存	1	3	0.123
			32	500/440	3NA3812 2C	库存	1	3	0.120
			35	500/440	3NA3814 2C	库存	1	3	0.123
			40	500/440	3NA3817 2C	库存	1	3	0.124
			50	500/440	3NA3820 2C	库存	1	3	0.129
			63	500/440	3NA3822 2C	库存	1	3	0.127
	00	30	125	500/440	3NA3832 2C	库存	1	3	0.192
			160	500/440	3NA3836 2C	库存	1	3	0.189
	1	30	16	500/440	3NA3105 2C	订购	1	3	0.283
			20	500/440	3NA3107 2C	订购	1	3	0.285
			25	500/440	3NA3110 2C	订购	1	3	0.275
			35	500/440	3NA3114 2C	订购	1	3	0.283
			40	500/440	3NA3117 2C	订购	1	3	0.275
			50	500/440	3NA3120 2C	订购	1	3	0.280
			63	500/440	3NA3122 2C	库存	1	3	0.284
			80	500/440	3NA3124 2C	订购	1	3	0.269
			100	500/440	3NA3130 2C	库存	1	3	0.270
			125	500/440	3NA3132 2C	库存	1	3	0.271
	47.5		200	500/440	3NA3 140	库存	1	3	0.412
			224	500/440	3NA3 142	订购	1	3	0.411
			250	500/440	3NA3 144	库存	1	3	0.447





### 选型及订货数据

	尺寸	宽度 (mm)	额定电流 In(A)	额定电压 Un (VAC/VDC)	订货号	库存 / 订购信息	最小订购单位 (只)	数量 / 最小包装	单个重量 kg
	2	47.5	50	500/440	3NA3 220	订购	1	3	0.420
			63	500/440	3NA3 222	订购	1	3	0.433
			80	500/440	3NA3 224	订购	1	3	0.431
			100	500/440	3NA3 230	订购	1	3	0.430
			125	500/440	3NA3 232	订购	1	3	0.429
			160	500/440	3NA3 236	订购	1	3	0.432
			200	500/440	3NA3 240	订购	1	3	0.427
			224	500/440	3NA3 242	订购	1	3	0.432
			250	500/440	3NA3 244	库存	1	3	0.440
				3	57.8	300	500/440	3NA3 250	库存
315	500/440	3NA3 252				库存	1	3	0.625
400	500/440	3NA3 260				库存	1	3	0.624
	4a	101.8				200	500/440	3NA3 340	订购
			224	500/440	3NA3 342	订购	1	3	0.625
			250	500/440	3NA3 344	订购	1	3	0.632
			315	500/440	3NA3 352	订购	1	3	0.626
			400	500/440	3NA3 360	库存	1	3	0.632
			500	500/440	3NA3 365	库存	1	3	0.666
630	500/440	3NA3 372	库存	1	3	0.677			
	4a	101.8	500	500/440	3NA3 665	订购	1	3	2.692
			630	500/440	3NA3 672	订购	1	3	2.694
			800	500/440	3NA3 675	订购	1	3	2.707
			1000	500/440	3NA3 680	订购	1	3	2.708
			1250	500/440	3NA3 682	订购	1	3	2.748

# 3NA,3NE 系列熔断器

## 3NA 系列线路保护用熔断器

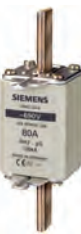
### 选型及订货数据

	尺寸	宽度 (mm)	额定 电流 In(A)	额定电压 Un (VAC/VDC)	订货号	库存 / 订购 信息	最小 订购 单位 (只)	数量 / 最小 包装	单个 重量 kg
	000	21	2	690 /250	3NA3 802-6	订购	1	3	0.127
			4	690 /250	3NA3 804-6	订购	1	3	0.128
			6	690 /250	3NA3 801-6	订购	1	3	0.123
			10	690 /250	3NA3 803-6	订购	1	3	0.123
			16	690 /250	3NA3 805-6	订购	1	3	0.126
			20	690 /250	3NA3 807-6	订购	1	3	0.133
			25	690 /250	3NA3 810-6	订购	1	3	0.126
			32	690 /250	3NA3 812-6	订购	1	3	0.121
			35	690 /250	3NA3 814-6	订购	1	3	0.128
	00	30	40	690 /250	3NA3 817-6	订购	1	3	0.190
			50	690 /250	3NA3 820-6	订购	1	3	0.191
			63	690 /250	3NA3 822-6	订购	1	3	0.191
			80	690 /250	3NA3 824-6	订购	1	3	0.195
			100	690 /250	3NA3 830-6	订购	1	3	0.200
	1	30	50	690/440	3NA3 120-6	订购	1	3	0.285
			63	690/440	3NA3 122-6	订购	1	3	0.276
			80	690/440	3NA3 124-6	订购	1	3	0.277
			100	690/440	3NA3 130-6	订购	1	3	0.274
			125	690/440	3NA3 132-6	订购	1	3	0.288
			160	690/440	3NA3 136-6	订购	1	3	0.286
		47.2	200	690/440	3NA3 140-6	订购	1	3	0.439
	2	47.2	80	690/440	3NA3 224-6	订购	1	3	0.455
			100	690/440	3NA3 230-6	订购	1	3	0.448
			125	690/440	3NA3 232-6	订购	1	3	0.452
			160	690/440	3NA3 236-6	订购	1	3	0.424
			200	690/440	3NA3 240-6	订购	1	3	0.451
		57.8	224	690/440	3NA3 242-6	订购	1	3	0.657
			250	690/440	3NA3 244-6	订购	1	3	0.652
			300	690/440	3NA3 250-6	订购	1	3	0.631
			315	690/440	3NA3 252-6	订购	1	3	0.666
	3	57.8	250	690/440	3NA3 344-6	订购	1	3	0.659
			315	690/440	3NA3 352-6	订购	1	3	0.634
		71.2	355	690/440	3NA3 354-6	订购	1	3	0.982
			400	690/440	3NA3 360-6	订购	1	3	1.026
			425	690/440	3NA3 362-6	订购	1	3	1.025
500	690/440	3NA3 365-6	订购	1	3	0.982			

### 技术参数

**3ND 系列电动机保护用熔断器**  
 标准: IEC 60269-1 / GB13539  
 工作类型: aM  
 尺寸号码: 3  
 额定电压: AC 690V  
 额定电流: 500~630A  
 分断能力: AC 120KA

### 选型及订货数据

	尺寸	宽度 (mm)	额定 电流 In(A)	额定电压 Un (VAC/VDC)	订货号	库存 / 订购 信息	最小 订购 单位 (只)	数量 / 最小 包装	单个 重量 kg
	3	57.8	315	690	<b>3ND2 352</b>	订购	1	3	0.638
			355	690	<b>3ND2 354</b>	订购	1	3	0.664
			400	690	<b>3ND2 360</b>	订购	1	3	0.633
	3	71.2	500	690	<b>3ND1 365</b>	订购	1	3	0.980
			630	690	<b>3ND1 372</b>	订购	1	3	0.980

## 3NE 系列半导体保护熔断器

### 概述

#### 绝对安全与快速

3NE 半导体保护型熔断器为变频器及软起动器中的电源类半导体器件提供了最佳保护。考虑到半导体组件电容的低热效能，和过压敏感性它们能够迅速分断，没有其他的保护设备能够如此可靠地分断短路电流。

3NE 半导体保护型熔断器对熔体电流密度和温度的限制，比那些用于保护电缆和导体的传统的低压熔断器的限制要高的多。这就是说熔断器一直处于预备状态。这就保证了当出现故障时熔断器可以做出最佳反应。

### 特点

3NE 熔断器提供对变频器及软起动的短路保护。

所有用于变频及传动装置的电源类半导体器件，比如二极管，晶闸管，门极可关断晶闸管（GTO）都需要快速分段来保护，以达到它们的低热效应。3NE 熔断器最为合适这种类型的应用要求（这些熔断器提供超快速的半导体保护）。

发生短路的故障情形如下：

- 内部短路：半导体器件故障引发变频器内部短路。
- 外部短路：负载故障引发变频器输出端的短路
- 逆变器通讯故障：假如变频器控制系统在逆变器模式时（通讯故障）发生故障，则将会造成变频器在直流和交流供电系统的短路。

由于其特殊构造的限制，3NE 半导体保护型熔断器还可以用于循环电路，而不必降低额定电流。由于它们的高循环电路容量和额定负载，而提供了最低的 $I^2t$ 值，合适的限流和保护。

应用 aR 型变频熔断器时变频器的过载保护（可至额定电流的 3.5 倍）可由常规保护装置来实现（如热过载继电器），对闭环控制的变频器过载保护可通过限流装置来实现（通用熔断器除外）

gS 型 3NE1...-0 熔断器除了适用于半导体保护外，还有电缆、导体、母线的过载和短路保护功能，其他功能 3NE 快速熔断器都为 gR 型特性，只要 3NE 快速熔断器的额定电流符合  $I_n \leq I_z$  (DIN VDE 0100 430)，过载保护就可正常发挥作用。

当熔断器实现电缆、导体、母线的保护时，必须遵循 DIN VDE 0100 第 430 部分规定。

### 重要信息

#### 标准

3NE 熔断器执行如下标准：

- IEC 60269-4
- EN 60269-4

若注明有关产品选型和订货的数据以及特性曲线，3NE 熔断器还可执行如下标准规则：

- IEC 60269-2-1  
DIN VDE 0636-201

（适用于参照 VDE 0636/201 标准的 LV HRC 熔断器底座的安装以及熔断器隔离开关及开关熔断器组）

以下 SITOR 熔断器及 LV HRC 熔断器底座通过了  $\text{UL}$  认证

- IEC 60 269-4-1  
VDE 0636/401

（适用于母线螺钉连接）按照 IEC 60269-2-1 标准，带 110mm 螺丝固定搭板，尺寸 1 到 3 到 SITOR 熔断器，也可以安装到 LV HRC 的熔断器底座中，以及熔断器式隔离开关及开关熔断器组。





- $\text{CC}$

所有额定电压  $U_n < 1000\text{V}$  的 3NE 熔断器都认证贴有按照低电压 73/23/EWG 指令执行的认证标志。标志表明产品的各项指标都已符合“指导原则”的相关要求。

系列	目录号	文件号
3NE1... 3NE3 2... 3NE3 3... 3NE4 1... 3NE8 0..-1	JFHR2	E1673357
3NE83 030 3NE83 120 3NE83 230	JFHR2	E171267











### 选型及订货数据

	尺寸	额定 电流 In(A)	额定电压 (VAC)	应用 类别	熔断 I <sup>2</sup> t 值 (A <sup>2</sup> s)	功耗 (W)	变动负载 系数 (WL)	订货号	库存 / 订购 信息	最小 订购 单位 (只)	数量 / 最小 包装	单个 重量 kg
 刀型触头	000	16	690	gS	200	3.0	1.0	3NE1 813-0	订购	1	3	0.133
		20	690	gS	430	3.5	1.0	3NE1 814-0	订购	1	3	0.124
		25	690	gS	780	4.0	1.0	3NE1 815-0	订购	1	3	0.127
		35	690	gS	1 700	5.0	1.0	3NE1 803-0	订购	1	3	0.128
		40	690	gS	3 000	5.0	1.0	3NE1 802-0	订购	1	3	0.126
		50	690	gS	4 400	6.0	1.0	3NE1 817-0	订购	1	3	0.129
		63	690	gS	9 000	7.0	1.0	3NE1 818-0	订购	1	3	0.126
		80	690	gS	18 000	8.0	1.0	3NE1 820-0	订购	1	3	0.124
 刀型触头	00	100	690	gS	33 000	10	1.0	3NE1 021-0	订购	1	3	0.204
		125	690	gS	63 000	11	1.0	3NE1 022-0	订购	1	3	0.195
 刀型触头	1	160	690	gS	60 000	24	1.0	3NE1 224-0	订购	1	3	0.620
		200	690	gS	100 000	27	1.0	3NE1 225-0	订购	1	3	0.630
		250	690	gS	200 000	30	1.0	3NE1 227-0	订购	1	3	0.620
		315	690	gS	310 000	38	1.0	3NE1 230-0	订购	1	3	0.630
 刀型触头	2	350	690	gS	430 000	42	1.0	3NE1 331-0	订购	1	3	0.830
		400	690	gS	590 000	45	1.0	3NE1 332-0	订购	1	3	0.830
		450	690	gS	750 000	53	1.0	3NE1 333-0	订购	1	3	0.850
		500	690	gS	950 000	56	1.0	3NE1 334-0	订购	1	3	0.840
 刀型触头	3	710	600	gR	2 460 000	65	1.0	3NE1 437-1	订购	1	3	1.210
		800	600	gR	3 350 000	72	1.0	3NE1 438-1	订购	1	3	1.211



# 3NA,3NE 系列熔断器

## 3NE 系列半导体保护熔断器

### 选型及订货数据

	尺寸	额定 电流 In(A)	额定电压 Un (VAC)	应用 类别	熔断 I <sup>2</sup> t 值 (A <sup>2</sup> s)	功耗 (W)	变动负载 系数 (WL)	订货号	库存 / 订购 信息	最小 订购 单位 (只)	数量 / 最小 包装	单个 重量 kg
 刀型触头	00	25	690	gR	180	7	0.95	3NE8 015-1	订购	1	3	0.193
		35	690	gR	400	9	0.95	3NE8 003-1	订购	1	3	0.195
		50	690	gR	700	14	0.95	3NE8 017-1	订购	1	3	0.614
		63	690	gR	1 400	16	0.95	3NE8 018-1	订购	1	3	0.196
		80	690	gR	5 800	10.5	1.0	3NE1 020-2	订购	1	3	0.200
		100	690	gR	11 000	11.5	1.0	3NE1 021-2	订购	1	3	0.197
		125	690	gR	23 000	13.5	1.0	3NE1 022-2	订购	1	3	0.195
 刀型触头	1	160	690	gR	18 600	30	1.0	3NE1 224-2	订购	1	3	0.660
		200	690	gR	51 800	28	1.0	3NE1 225-2	订购	1	3	0.620
		250	690	gR	80 900	35	1.0	3NE1 227-2	订购	1	3	0.670
		315	690	gR	168 000	42	1.0	3NE1 230-2	订购	1	3	0.640
 可螺钉固定刀型触头	1	160	690	gR	18 600	30	1.0	3NE1 224-3	订购	1	3	0.640
		200	690	gR	51 800	28	1.0	3NE1 225-3	订购	1	3	0.640
		250	690	gR	80 900	35	1.0	3NE1 227-3	订购	1	3	0.640
		315	690	gR	168 000	42	1.0	3NE1 230-3	订购	1	3	0.640
 刀型触头	2	350	690	gR	177 000	44	1.0	3NE1 331-2	订购	1	3	0.840
		400	690	gR	224 000	54	1.0	3NE1 332-2	订购	1	3	0.680
		450	690	gR	276 500	62	1.0	3NE1 333-2	订购	1	3	0.850
		500	690	gR	398 000	65	1.0	3NE1 334-2	订购	1	3	0.840
 可螺钉固定刀型触头	2	350	690	gR	177 000	44	1.0	3NE1 331-3	订购	1	3	0.680
		400	690	gR	224 000	54	1.0	3NE1 332-3	订购	1	3	0.680
		450	690	gR	276 500	62	1.0	3NE1 333-3	订购	1	3	0.680
		500	690	gR	398 000	65	1.0	3NE1 334-3	订购	1	3	0.680
 刀型触头	3	560	690	gR	890 000	60	1.0	3NE1 435-2	订购	1	3	1.190
		630	690	gR	1 390 000	62	1.0	3NE1 436-2	订购	1	3	1.210
		670	690	gR	1 640 000	65	1.0	3NE1 447-2	订购	1	3	1.210
		710	690	gR	1 818 000	72	1.0	3NE1 437-2	订购	1	3	1.200
		800	690	gR	2 475 000	82	1.0	3NE1 438-2	订购	1	3	1.210
		850	690	gR	3 640 000	76	1.0	3NE1 448-2	订购	1	3	1.210
 可螺钉固定刀型触头	3	560	690	gR	890 000	60	1.0	3NE1 435-3	订购	1	3	0.690
		630	690	gR	1 390 000	62	1.0	3NE1 436-3	订购	1	3	0.690
		710	690	gR	1 818 000	72	1.0	3NE1 437-3	订购	1	3	0.690
		800	690	gR	2 475 000	82	1.0	3NE1 438-3	订购	1	3	0.690
 刀型触头	00	80	690	aR	2 400	19	0.95	3NE8 020-1	订购	1	3	0.206
		100	690	aR	4 200	22	0.95	3NE8 021-1	订购	1	3	0.207
		125	690	aR	6 500	28	0.95	3NE8 022-1	订购	1	3	0.195
		160	690	aR	13 000	38	0.95	3NE8 024-1	订购	1	3	0.195

### 选型及订货数据

	尺寸	额定 电流 In(A)	额定电压 Un (VAC)	应用 类别	熔断 I <sup>2</sup> t 值 (A <sup>2</sup> s)	功耗 (W)	变动负载 系数 (WL)	订货号	库存 / 订购 信息	最小 订购 单位 (只)	数量 / 最小 包装	单个 重量 kg
 刀型触头	0	32	1000	gR	280	12	0.9	3NE4 101	订购	1	3	0.824
		40	1000	gR	500	13	0.9	3NE4 102	订购	1	3	0.258
		50	1000	gR	800	16	0.9	3NE4 117	订购	1	3	0.274
		63	1000	aR	1 500	20	0.9	3NE4 118	订购	1	3	0.257
		80	1000	aR	3 000	22	0.9	3NE4 120	订购	1	3	0.261
		100	1000	aR	6 000	24	0.9	3NE4 121	订购	1	3	0.260
		125	1000	aR	14 000	30	0.9	3NE4 122	订购	1	3	0.265
		160	1000	aR	29 000	35	0.9	3NE4 124	订购	1	3	0.274
 可螺钉固定刀型触头 固定尺寸 110mm	1	100	1000	aR	4 800	28	0.95	3NE3 221	订购	1	3	0.620
		125	1000	aR	7 200	36	0.95	3NE3 222	订购	1	3	0.610
		160	1000	aR	13 000	42	0.95	3NE3 224	订购	1	3	0.630
		200	1000	aR	30 000	42	0.95	3NE3 225	订购	1	3	0.620
		250	1000	aR	48 000	50	0.95	3NE3 227	订购	1	3	0.620
		315	1000	aR	80 000	65	0.95	3NE3 230-0B	订购	1	3	0.630
		350	1000	aR	100 000	75	0.9	3NE3 231	订购	1	3	0.620
		400	1000	aR	135 000	85	0.9	3NE3 232-0B	订购	1	3	0.620
		450	1000	aR	175 000	95	0.9	3NE3 233	订购	1	3	0.630
		 可螺钉固定刀型触头 固定尺寸 110mm	2	400	1000	aR	135 000	85	1.0	3NE3 332-0B	订购	1
450	1000			aR	175 000	90	1.0	3NE3 333	订购	1	3	0.830
500	1000			aR	260 000	90	1.0	3NE3 334-0B	订购	1	3	0.840
560	1000			aR	360 000	95	1.0	3NE3 335	订购	1	3	0.840
630	1000			aR	600 000	100	1.0	3NE3 336	订购	1	3	0.840
710	900			aR	800 000	105	1.0	3NE3 337-8	订购	1	3	0.840
800	800			aR	850 000	130	0.95	3NE3 338-8	订购	1	3	0.840
900	690			aR	920 000	165	0.95	3NE3 340-8	订购	1	3	0.850

# 3NA,3NE 系列熔断器

## 3NC3 系列半导体保护熔断器

### 选型及订货数据

	尺寸	额定 电流 In(A)	额定 电压 Un (VAC/VDC)	应用 类别	熔断 I <sup>2</sup> t 值 (A <sup>2</sup> s)	功耗 (W)	变动负载 系数 (WL)	订货号	库存 / 订购 信息	最小 订购 单位 (只)	数量 / 最小 包装	单个 重量 kg
 <p>可螺钉固定刀型触头</p>	3	630	1000	aR	418000	145	0.85	3NC3 336-1	订购	1	3	1.220
		710	1000	aR	569000	150	0.85	3NC3 337-1	订购	1	3	1.220
		800	1000	aR	819000	155	0.85	3NC3 338-1	订购	1	3	1.220
		900	1000	aR	1160000	165	0.90	3NC3 340-1	订购	1	3	1.220
		1000	1000	aR	1670000	170	0.90	3NC3 341-1	订购	1	3	1.220
		1100	800	aR	1910000	185	0.90	3NC3 342-1	订购	1	3	1.220
		1250	800	aR	2600000	210	0.90	3NC3 343-1	订购	1	3	1.220
 <p>母线式安装 平板端子触头</p>	3	630	1000	aR	418000	130	0.90	3NC3 336-6	订购	1	3	1.160
		710	1000	aR	569000	140	0.90	3NC3 337-6	订购	1	3	1.160
		800	1000	aR	819000	150	0.90	3NC3 338-6	订购	1	3	1.160
		900	1000	aR	1160000	160	0.95	3NC3 340-6	订购	1	3	1.160
		1000	1000	aR	1670000	165	0.95	3NC3 341-6	订购	1	3	1.160
		1100	1000	aR	1910000	175	0.95	3NC3 342-6	订购	1	3	1.160
		1250	1000	aR	2600000	185	0.95	3NC3 343-6	订购	1	3	1.160

### 概述

- 塑料材质刀型熔断器底座，适用于500VAC及以下的GG/GL型NH熔断器(3NA)。
- 尺寸00,1,2,3，额定电流从160A到630A。
- 同一尺寸单极可以拼装成2极，3极或更多组合，满足客户不同的需求，更加灵活。

### 特点



- 灵活拼装，简单易行

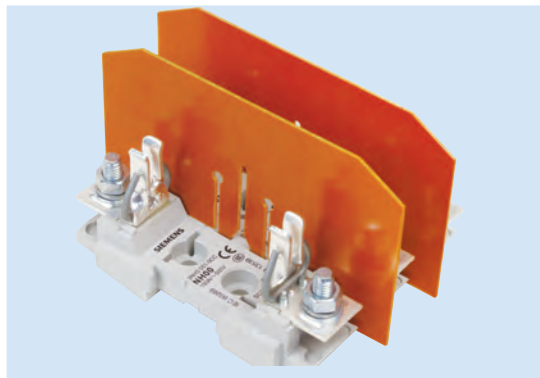

- 配合相间隔板，为您的用电安全保障加分。

极数	1 极	2 极	3 极
----	-----	-----	-----



订货方式: (以 NH00 号带相间隔板为例)	3NH3051-0CC X 1 (单极底座 1 个)	3NH3051-0CC X 2(单极底座 2 个) +3NX2023-0CC X 1(相间隔板 1 副)	3NH3051-0CC X 3(单极底座 3 个) +3NX2023-0CC X 1(相间隔板 1 副)
----------------------------	-------------------------------	---	---





### 技术特性表

尺寸		000/00	1	2	3
符合标准		IEC 60269-1, -2; EN 60269-1; DIN VDE 0636-2; GB 13539.2			
通过认证		CCC	CCC	CCC	CCC
额定电流	A	160	250	400	630
额定电压	V AC	500	500	500	500
	V DC	440	440	440	440
额定短路强度	kA AC	120	120	120	120
	kA DC	25	25	25	25
扁线端子		M8	M10	M10	M12
最大扭矩	Nm	14	38	38	38

# 3NA,3NE 系列熔断器

## 3NH 系列刀型熔断器塑料底座

### 选型及订货数据









		极数	尺寸	额定 电流 In(A)	导线截面积 (mm <sup>2</sup> )	订货号	库存 / 订购 信息	最小 订购 单位(只)	数量 / 最小 包装	单个 重量 kg
3NH 系列塑料熔断器底座										
	扁线连接	1	00	160A	95	3NH3051-0CC	库存	1	1	0.120
	扁线连接	1	1	250A	150	3NH3251-0CC	库存	1	1	0.500
	双母线连接	1	2	400A	300	3NH3351-0CC	库存	1	1	0.600
	双母线连接	1	3	630A	2X40X5	3NH3451-0CC	库存	1	1	0.800
	相间隔板		00			3NX2023-0CC	库存	1	2	0.027
			1			3NX2024-0CC	库存	1	2	0.048
			2			3NX2025-0CC	库存	1	2	0.063
			3			3NX2026-0CC	库存	1	2	0.076

### 概述

#### 3NH 系列刀型熔断器陶瓷底座

- 适用于3NA,3NE系列熔断器
- 符合DIN VDE 0635、IEC269、DIN 43 620标准
- 用于触头的绝缘罩壳是作为附件提供
- 额定电压：AC1000V/DC440V

### 选型及订货数据

		极数	尺寸	额定 电流 I <sub>n</sub> A	导线截面积 mm <sup>2</sup>	订货号	库存 / 订购 信息	最小 订购 单位 (只)	数量 / 最小 包装	单个 重量 kg
	M8 螺栓扁线连接	1	00	160A	95	3NH3030 2C	库存	1	3	0.217
	夹持圈连接	1	00	160A	6-70	3NH3032 2C	库存	1	3	0.204
	M8 螺栓扁线连接	3	00	160A	95	3NH4030 2C	库存	1	1	0.715
	夹持圈连接	3	00	160A	6-70	3NH4032 2C	订购	1	1	0.717
	M10 螺栓扁线连接	1	1	250A	150	3NH3230 2C	库存	1	3	0.738
	M10 螺栓扁线连接	3	1	250A	150	3NH4230 2C	库存	1	1	2.086
	双母线连接	1	2	400A	300	3NH3320 2C	库存	1	1	0.819
	双母线连接	1	3	630A	2X40X5	3NH3420 2C	库存	1	1	1.080

# 3NA,3NE 系列熔断器

## 3NH 系列刀型熔断器底座附件

### 概述

附件

### 选型及订货数据

		尺寸	订货号	库存 / 订购信息	最小订购单位 (只)	数量 / 最小包装	单个重量 kg
	不带皮套	00-3	3NX1 011 2C	订购	1	1	0.301
	带人造革皮套	00-4	3NX1 014	订购	1	1	0.558
	压接式塑料保护罩作为触刀绝缘保护	00	3NX3 105	订购	1	2/20	0.009
		1	3NX3 106	订购	1	2/20	0.010
		2	3NX3 107	订购	1	2/12	0.024
		3	3NX3 108	订购	1	2/10	0.030
	NH 陶瓷底座相间隔板	00	3NX2 023	订购	1	2	0.027
		1	3NX2 024	订购	1	2	0.048
		2	3NX2 025	订购	1	2	0.063
		3	3NX2 026	订购	1	2	0.076
	NH 陶瓷底座盖罩	00	3NX1 003	订购	1	3	0.013
	隔离刀片带绝缘端板	000/00	3NG1 002	订购	1	1	0.066
		1	3NG1 202	订购	1	1	0.159
		2	3NG1 302	订购	1	1	0.228
		3	3NG1 402	订购	1	1	0.281



### 概述

- 圆柱形熔断器底座符合IEC 60269和UL 512标准。
- 根据IEC 60947-3标准测试：
  - 当配合10 x 38 mm 和14 x 51 mm的圆柱形熔断器时，可作为熔断器式隔离开关使用；
  - 当配合 22 x 58 mm 圆柱形熔断器时，可作为熔断器隔离器（不能带负荷分合闸）。
- 圆柱形熔断器底座是针对SITOR系列半导体保护用熔断器的耐热性和热耗散而特别研发。
- 圆柱形熔断器底座不提供防触碰保护，但其热耗散性能更优异。
- 用于14 x 51 mm和 22 x 58 mm 圆柱形熔断器的单极圆柱形熔断器底座是模块化设计，可以自行拼装扩展为多极底座。
- 使用类别、测试电流、电压参数等见“技术特性表”







### 技术特性表

圆柱形熔断器尺寸	mmxmm	10X38	14X51	22X58
圆柱形熔断器底座		3NC10	3NC14	3NC22
符合标准		IEC 60269-2; EN 60947-3; UL 512; CSA C22.2 No. 39-M UL 512; UL File No. E220063; CSA C22.2 No. 39-M		
通过认证		CCC	CCC	CCC
额定电压	V AC	690	690	690
额定电流 I <sub>n</sub>	A	32	50	100
熔断器最大耗散功率 (依据导线截面积)		3 (6mm <sup>2</sup> ) 4.3(10mm <sup>2</sup> )	5(10mm <sup>2</sup> ) 6.5(25mm <sup>2</sup> )	9.5(35mm <sup>2</sup> ) 11(50mm <sup>2</sup> )
馈线端子	mm <sup>2</sup>	1.5 ... 25	1.5 ... 35	4 ... 50
导线截面积	mm <sup>2</sup>	1.5 ... 25	1.5 ... 35	4 ... 50
单根和绞合导线 AWG 电缆, 单根和绞合导线	AWG	18 ... 4	14 ... 2	10 ... 1/0
使用类别 依据 IEC 60947-3		22B/32 A/400 V AC 22B/10 A/690 V AC	22B/50 A/400 V AC 22B/20 A/690 V AC	20B/690 V AC
额定限制短路电流 400V	kA	50 (32 A gG)	100 (50 A gG)	100 (100 A gG) 80 (80 A gG)

# 3NA,3NE 系列熔断器

## 3NC1/3NC2 圆柱形熔断器底座

### 选型及订货数据

	尺寸 mmxmm	极数	额定电压	订货号	订购 / 库存 信息	最小 订购 单位 (只)	数量 / 最小 包装	单个 重量 kg
	可作为熔断器式隔离开关							
	10X38	1P	690VAC	3NC1 091	订购	1	12	0.067
	10X38	2P		3NC1 092	订购	1	6	0.126
	10X38	3P		3NC1 093	订购	1	4	0.200
	14x51	1P	690VAC	3NC1 491	订购	1	6	0.102
	14x51	2P		3NC1 492	订购	1	3	0.203
	14x51	3P		3NC1 493	订购	1	2	0.279
	22x58	1P	690VAC	3NC2 291	订购	1	1	0.204
	22x58	2P		3NC2 292	订购	1	3	0.358
	22x58	3P		3NC2 293	订购	1	2	0.512
	熔断器插拔钳							
	10X38			3NC1 000	订购	1	1	0.069
	14x51							
	22x58							

7/2	5SY 系列小型断路器脱扣特性曲线
7/3	3NA 系列线路保护用熔断器
7/12	3ND 电动机保护用熔断器特性曲线
7/13	3NE 系列快速熔断器脱扣特性曲线
7/17	3NC3 半导体保护熔断器的特性曲线
7/18	$I^2t$ 特性曲线
7/20	限流特性曲线
7/22	温度修正系数表
7/23	高原地区使用
7/24	外型尺寸

## 5SY系列小型断路器脱扣特性曲线

### 概述

5SY6, 5SY4, 5SY7, 5SY60, 5SP4

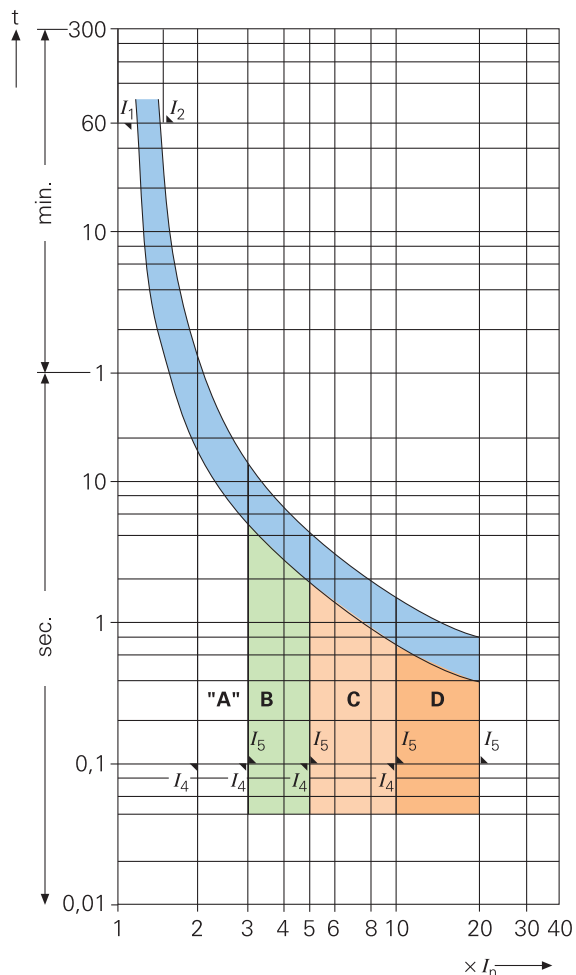

	A	B	C	D
$I_1$ ( $t \geq 1h$ )	$1,13 \times I_n$	$1,13 \times I_n$	$1,13 \times I_n$	$1,13 \times I_n$
$I_2$ ( $t < 1h$ )	$1,45 \times I_n$	$1,45 \times I_n$	$1,45 \times I_n$	$1,45 \times I_n$
$I_4$ ( $t \geq 0,1s$ )	$2 \times I_n$	$3 \times I_n$	$5 \times I_n$	$10 \times I_n$
$I_5$ ( $t < 0,1s$ )	$3 \times I_n$	$5 \times I_n$	$10 \times I_n$	$20 \times I_n$

用于直流时，瞬时脱扣器电流限制( $I_4, I_5$ )应乘一个系数K(K=1.2)

$I_1$ : 约定的不脱扣(或大于1小时的脱扣)电流值

$I_2$ : 约定断路器1小时内必须脱扣的电流值

$I_4$ : 约定瞬时脱扣器不脱扣(或大于0.1秒脱扣)的电流值

$I_5$ : 瞬时脱扣器小于0.1秒脱扣的最小电流值

A型脱扣曲线：脱扣电流为(2-3) $I_n$ ,适用于保护半导体电子线路，带小功率电源变压器的测量线路，或线路长且短路电流小的次系统。

B型脱扣曲线：脱扣电流为(3-5) $I_n$ ,适用于住户配电系统，家用电器的保护和人身安全保护。

C型脱扣曲线：脱扣电流为(5-10) $I_n$ ,适用于保护配电网路以及具有较高接通电流的照明线路和电动机回路。

D型脱扣曲线：脱扣电流为(10-20) $I_n$ ,适用于保护具有很高冲击电流的设备，如变压器电磁阀等。

从图看出：四种脱扣曲线中的热脱扣(反时限)性是一样的，通常用双金属片器件实现反时限特性曲线。磁脱扣器也称瞬动脱扣器，对不同类型的脱扣器其脱扣电流值范围是不一样的。

### 技术参数

尺寸: 000, 00  
 使用类别: gG  
 额定电压: 500 V AC/440 V DC  
 额定电流: 2...160 A

### 时间-电流特性图

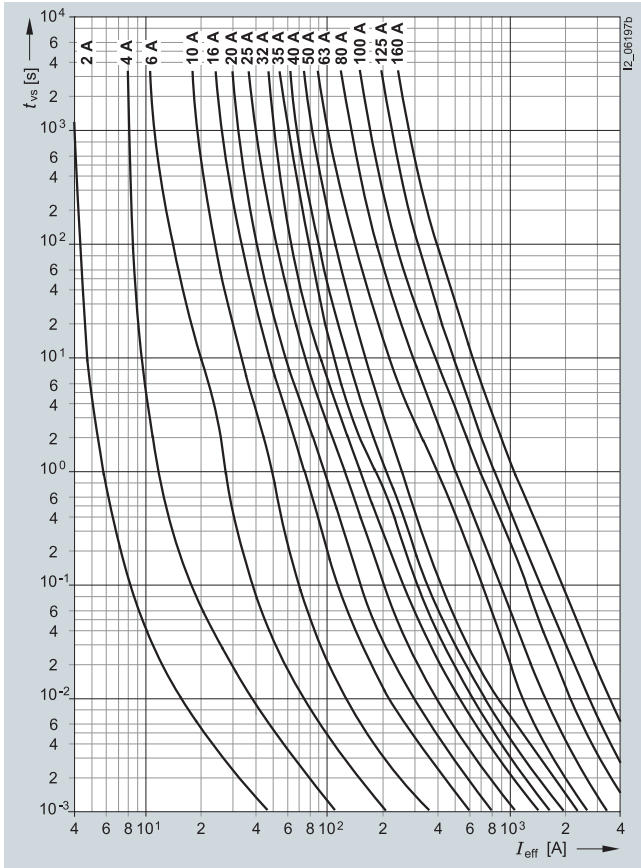

### 熔化 $I^2t$ 图

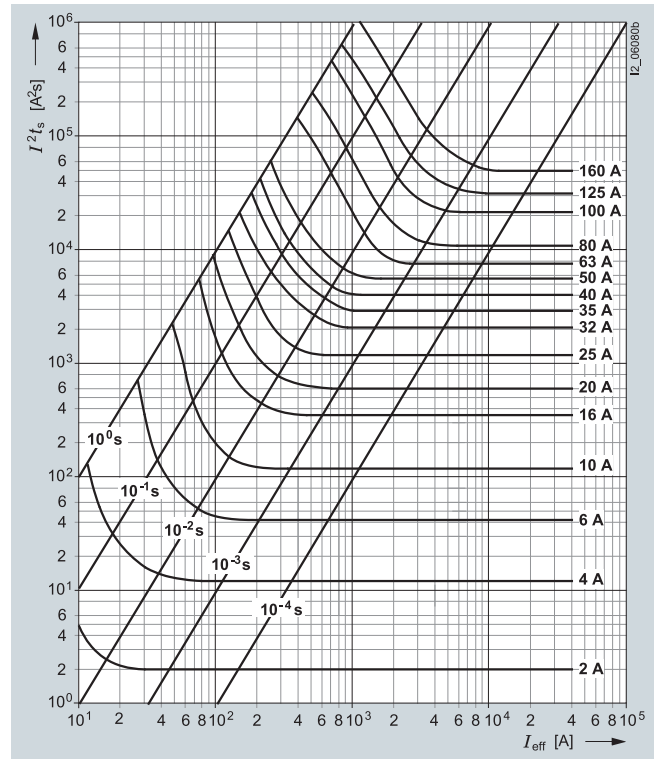

### 截断电流特性图 (50Hz)

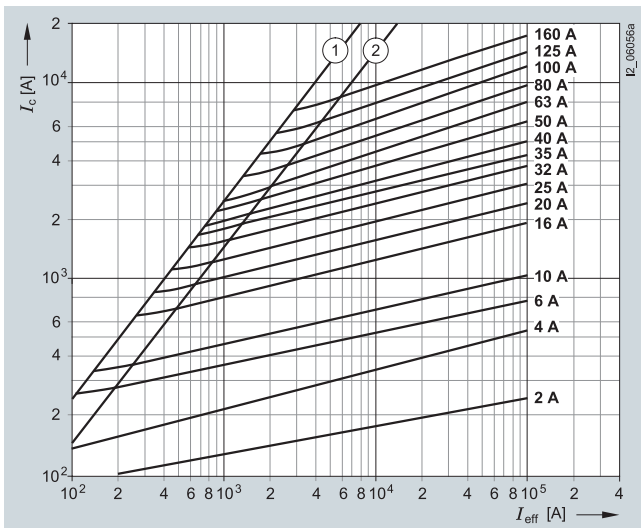

- ① 峰值短路电流带最大直流元件
- ② 峰值短路电流不带直流元件

## 3NA 系列线路保护用熔断器

### 技术参数

尺寸: 1

使用类别: gG

额定电压: 500 V AC/440 V DC

额定电流: 16...250 A

### 时间-电流特性图

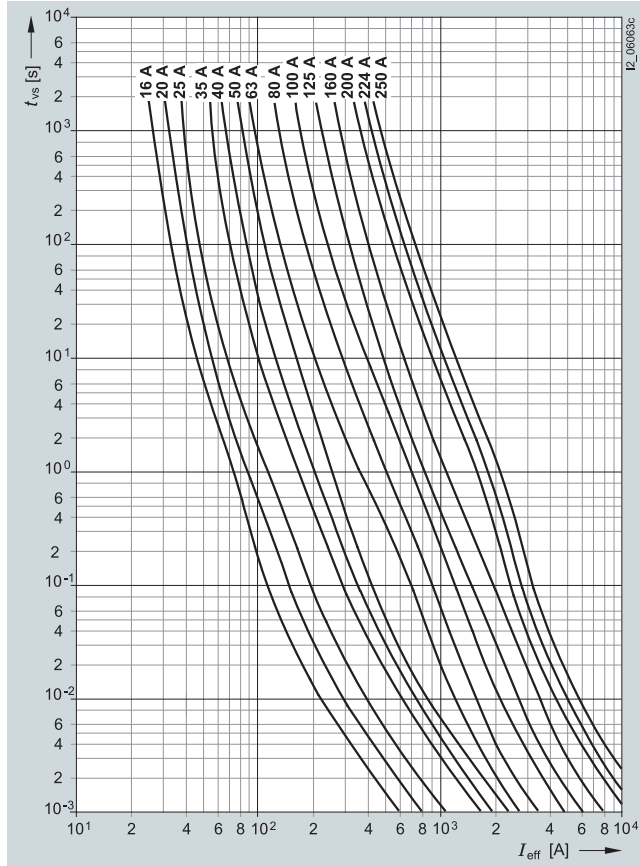

### 熔化 $I^2t$ 图

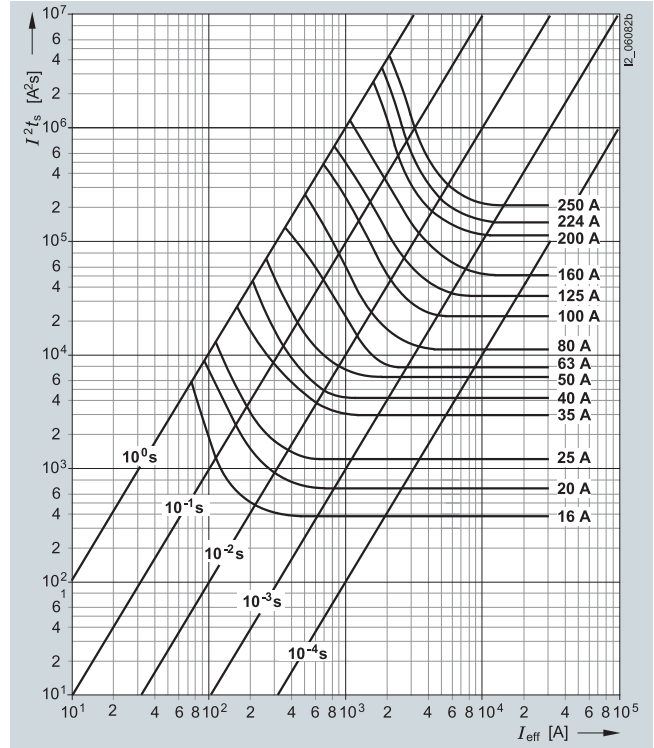

### 截断电流特性图 (50Hz)

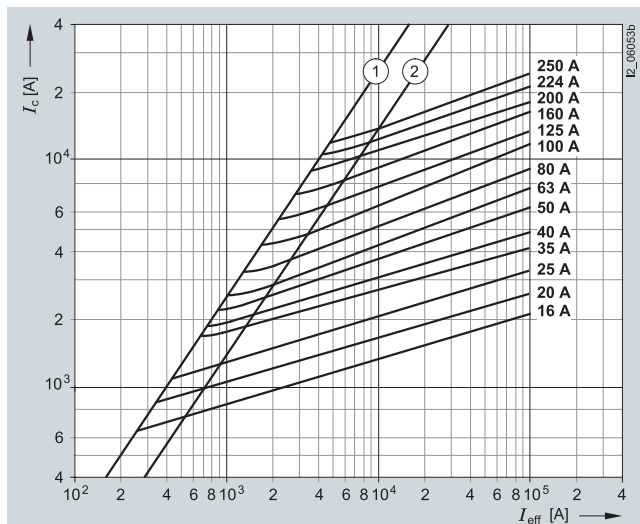

- ① 峰值短路电流带最大直流元件
- ② 峰值短路电流不带直流元件

### 技术参数

尺寸: 2  
 使用类别: gG  
 额定电压: 500 V AC/440 V DC  
 额定电流: 35...400 A

### 时间-电流特性图

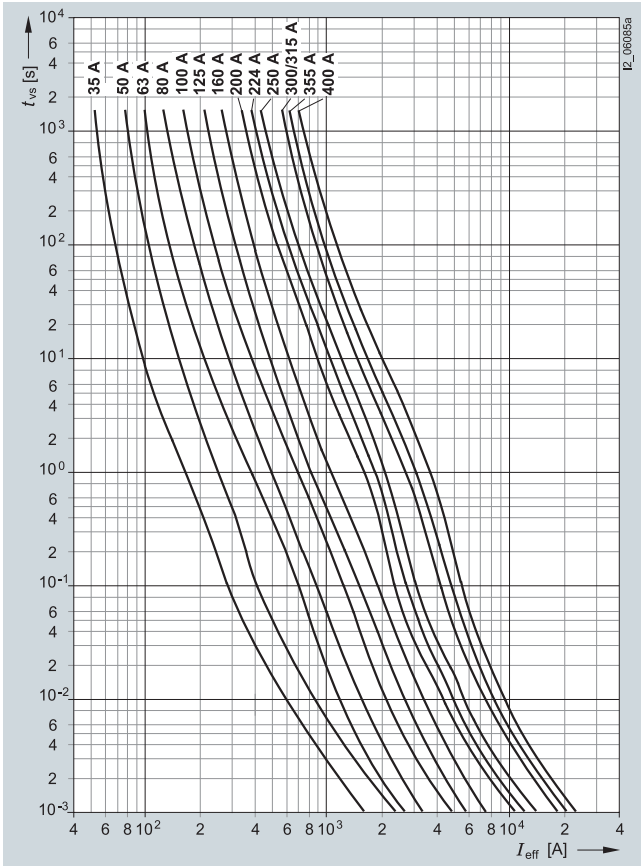

### 熔化 $I^2t$ 图

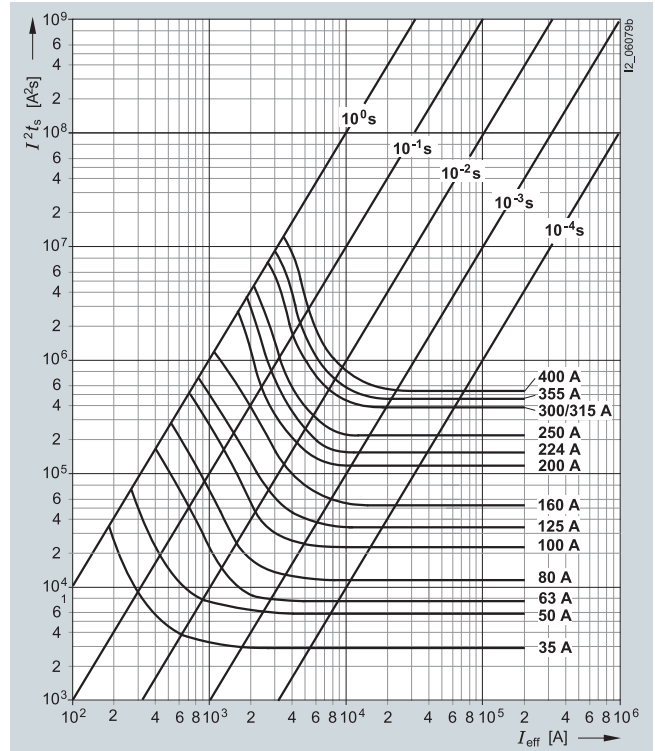

### 截断电流特性图 (50Hz)

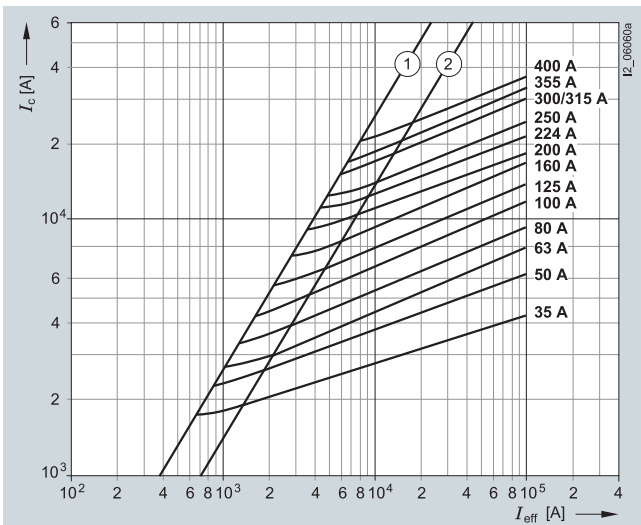

- ① 峰值短路电流带最大直流元件
- ② 峰值短路电流不带直流元件

## 3NA 系列线路保护用熔断器

### 技术参数

尺寸: 3

使用类别: gG

额定电压: 500 V AC/440 V DC

额定电流: 200...630 A

### 时间-电流特性图

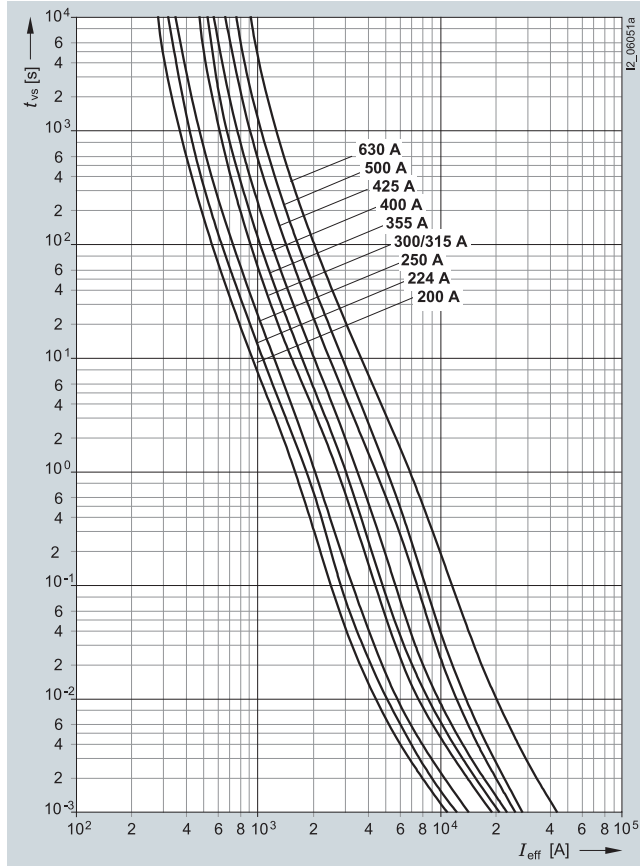

### 熔化 $I^2t$ 图

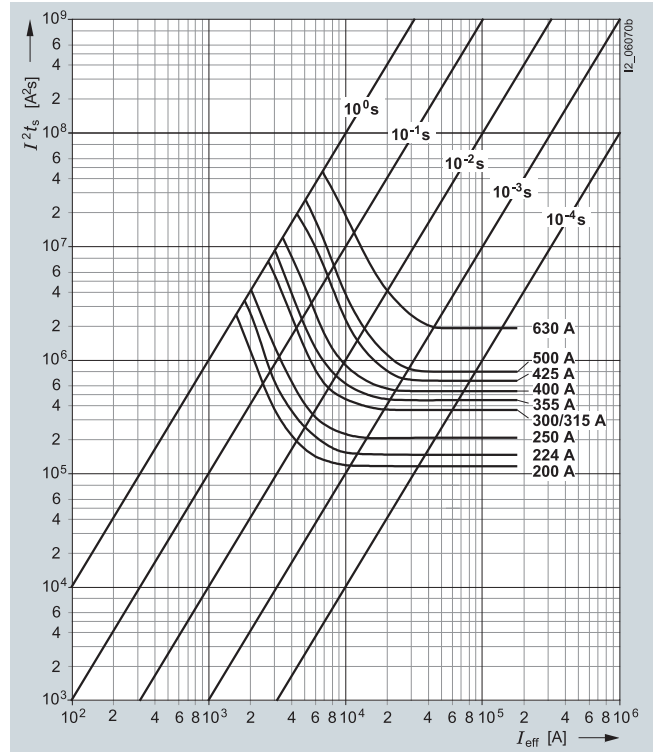

### 截断电流特性图 (50Hz)

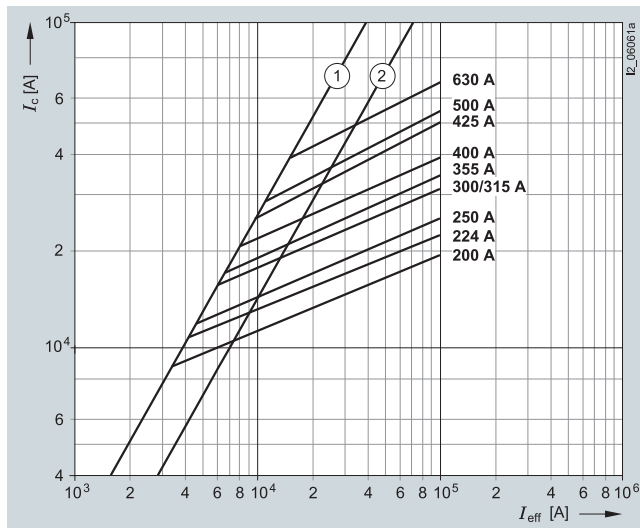

- ① 峰值短路电流带最大直流元件
- ② 峰值短路电流不带直流元件

7



### 技术参数

尺寸: 4a  
 使用类别: gG  
 额定电压: 500 V AC/440 V DC  
 额定电流: 500...1250 A

### 时间-电流特性图

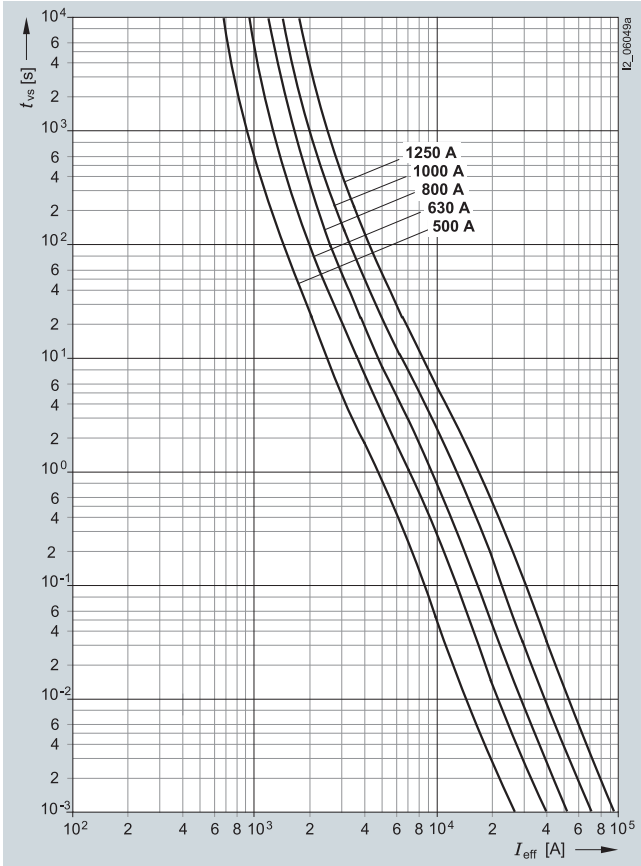

### 熔化 $I^2t$ 图

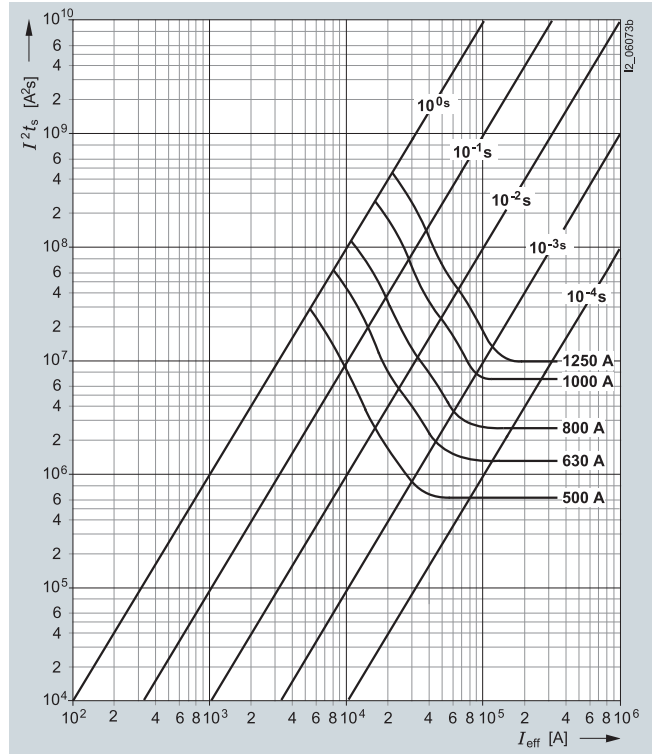

### 截断电流特性图 (50Hz)

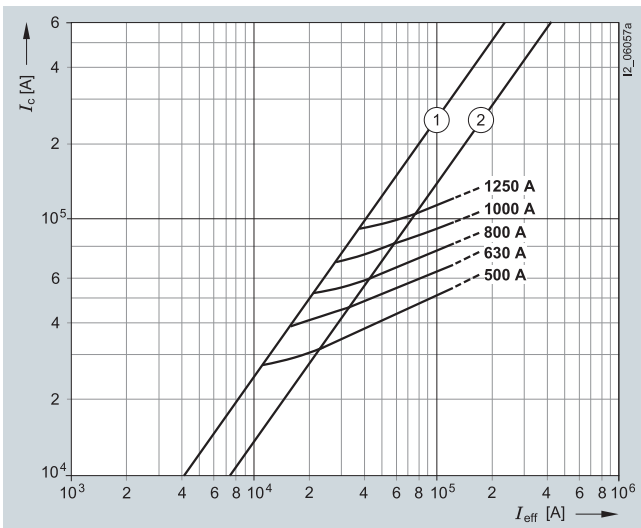

- ① 峰值短路电流带最大直流元件
- ② 峰值短路电流不带直流元件

## 3NA 系列线路保护用熔断器

### 技术参数

尺寸: 000, 00  
 使用类别: gG  
 额定电压: 690 V AC/250 V DC  
 额定电流: 2...100 A

### 时间-电流特性图

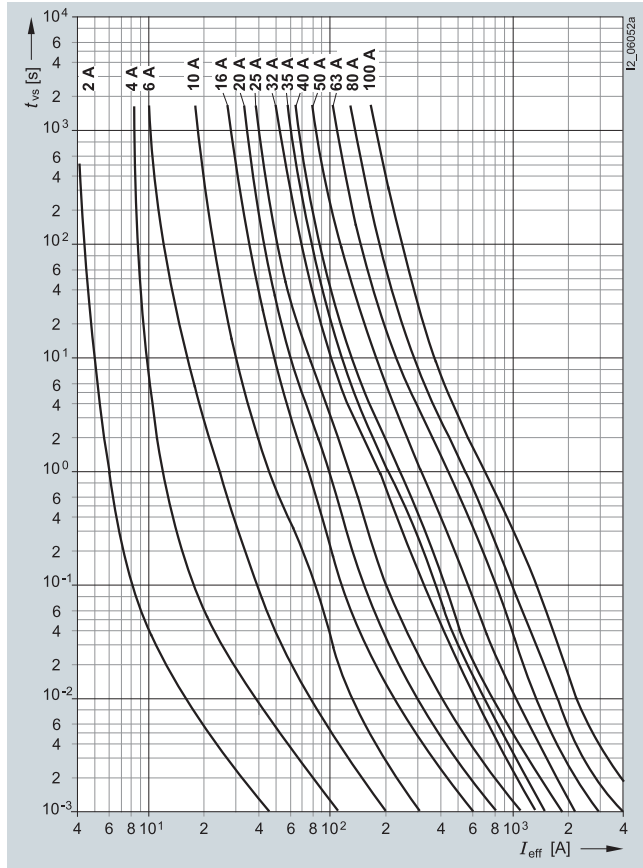

### 熔化 $I^2t$ 图

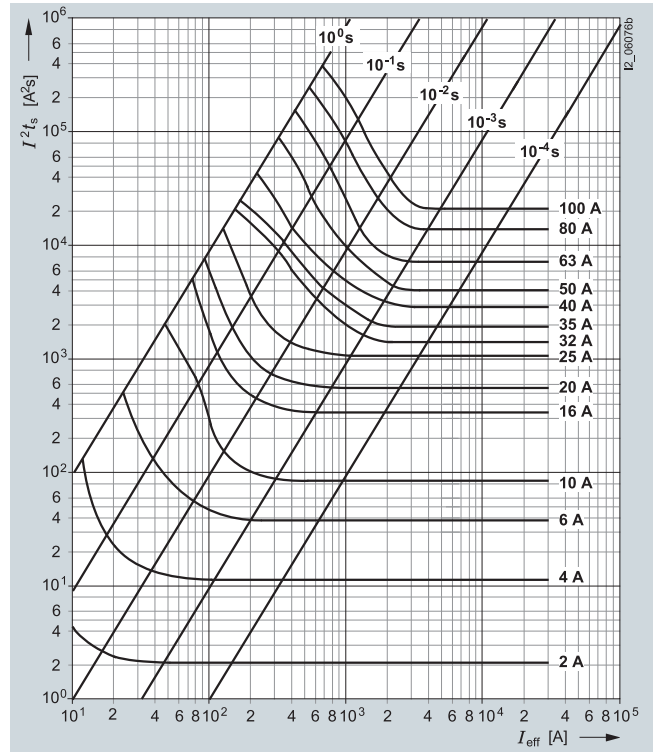

### 截断电流特性图 (50Hz)

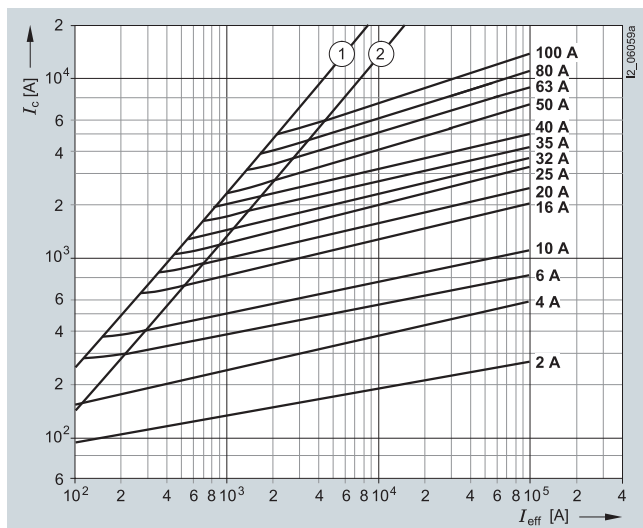

- ① 峰值短路电流带最大直流元件
- ② 峰值短路电流不带直流元件

7

### 技术参数

尺寸: 1  
 使用类别: gG  
 额定电压: 690 V AC/440 V DC  
 额定电流: 50...200 A

### 时间-电流特性图

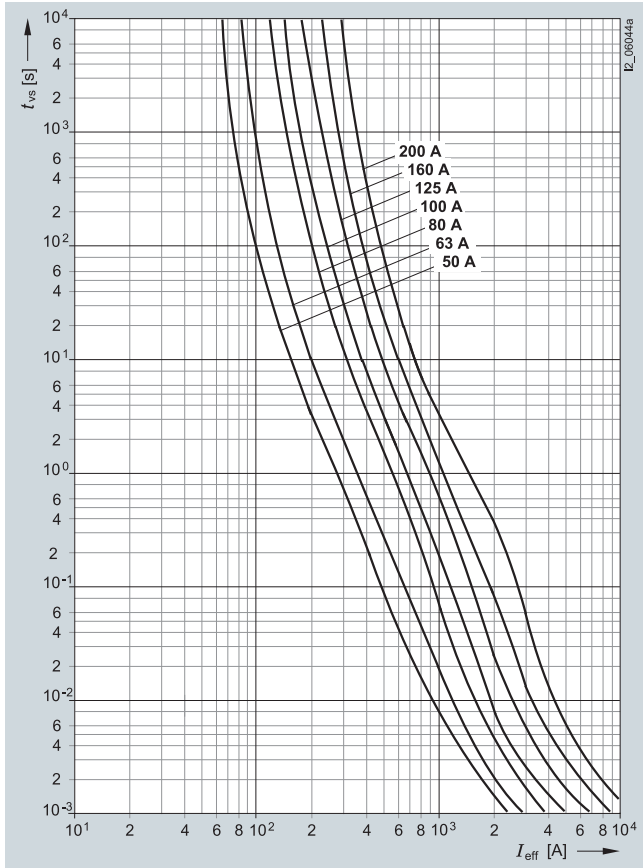

### 熔化 $I^2t$ 图

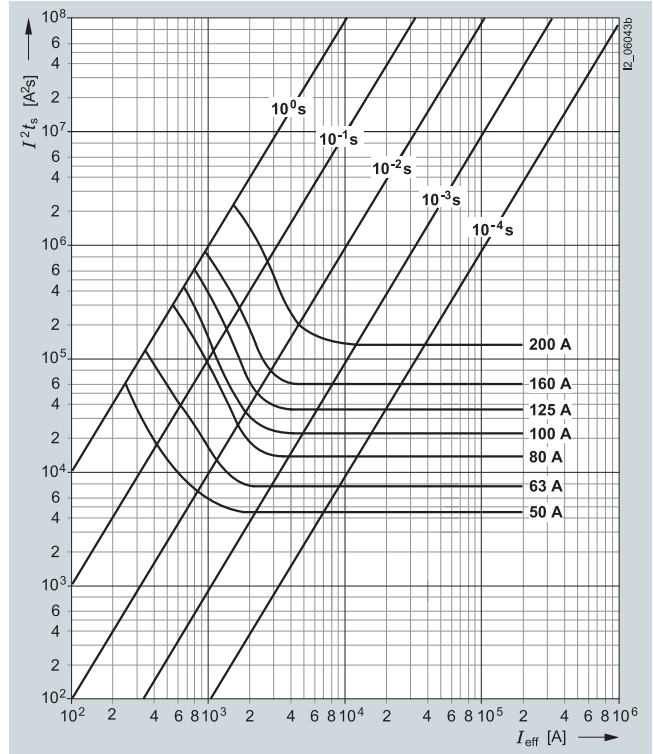

### 截断电流特性图 (50Hz)

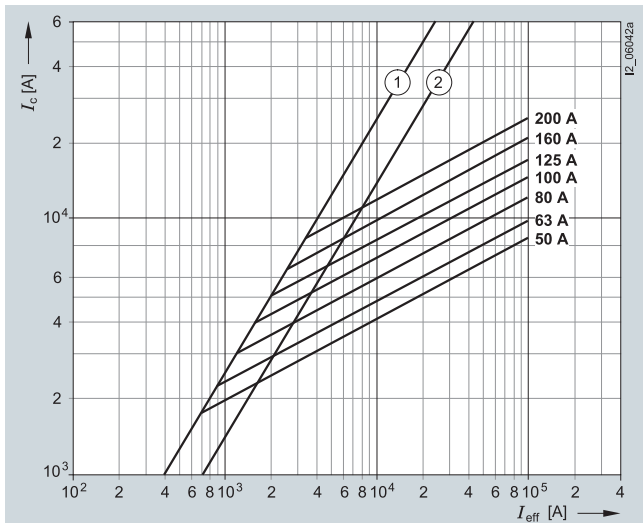

- ① 峰值短路电流带最大直流元件
- ② 峰值短路电流不带直流元件

## 3NA 系列线路保护用熔断器

### 技术参数

尺寸: 2

使用类别: gG

额定电压: 690 V AC/440 V DC

额定电流: 80...315 A

### 时间-电流特性图

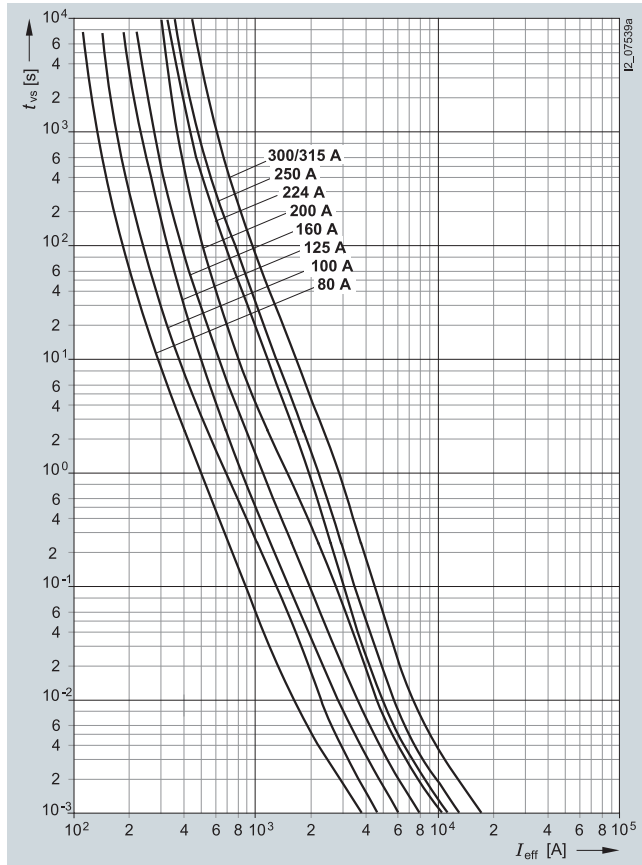

### 熔化 $I^2t$ 图

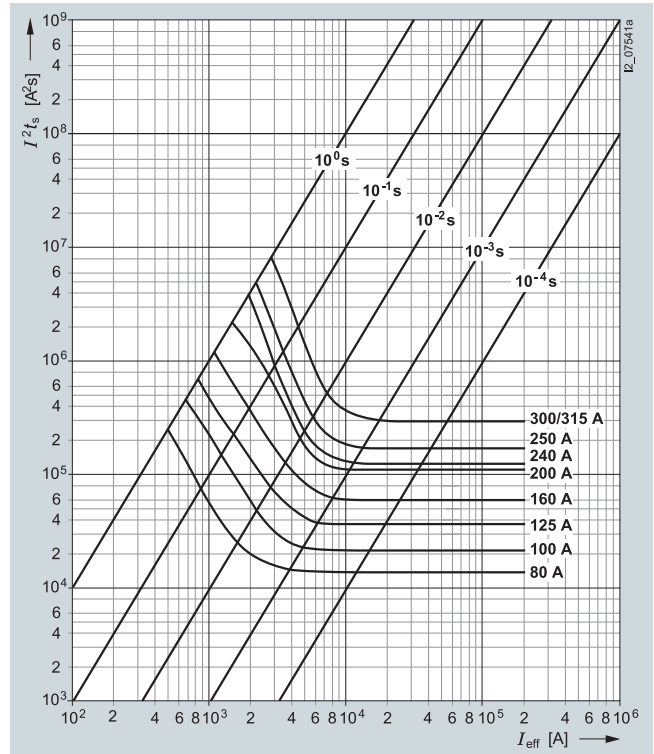

### 截断电流特性图 (50Hz)

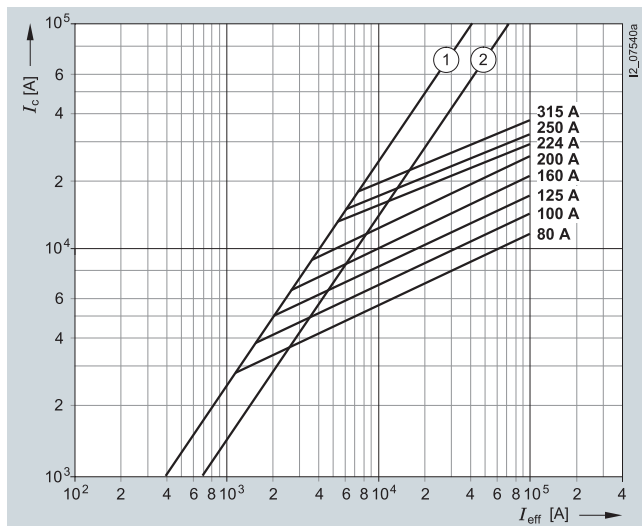

- ① 峰值短路电流带最大直流元件
- ② 峰值短路电流不带直流元件

### 技术参数

尺寸: 3  
 使用类别: gG  
 额定电压: 690 V AC/440 V DC  
 额定电流: 250...500 A

### 时间-电流特性图

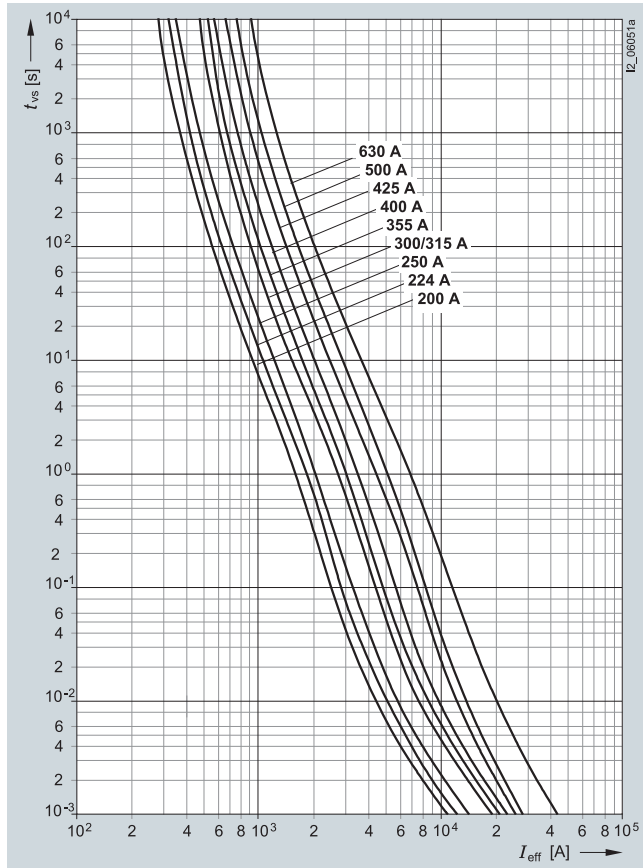

### 熔化 $I^2t$ 图

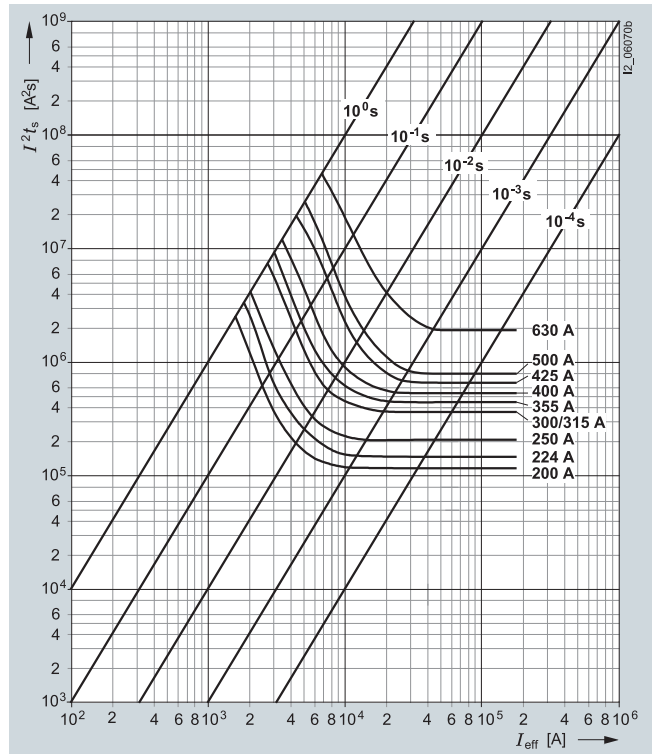

### 截断电流特性图 (50Hz)

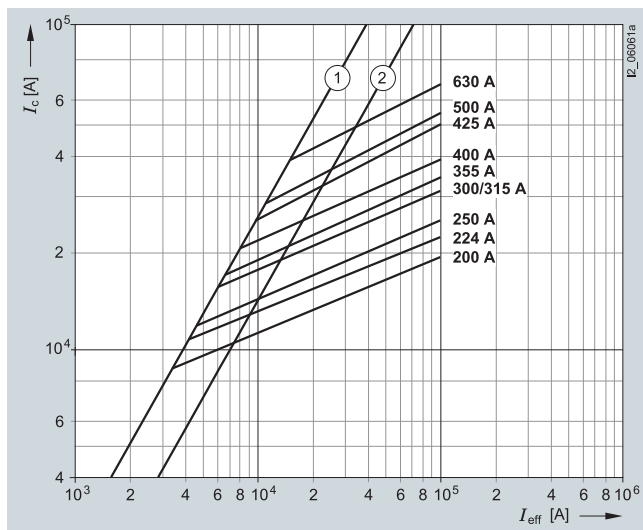

- ① 峰值短路电流带最大直流元件
- ② 峰值短路电流不带直流元件

## 3ND 电动机保护用熔断器特性曲线

### 技术参数

尺寸: 1, 2, 3

使用类别: aM

额定电压: 690V AC

额定电流: 315-630A

### 时间-电流特性图

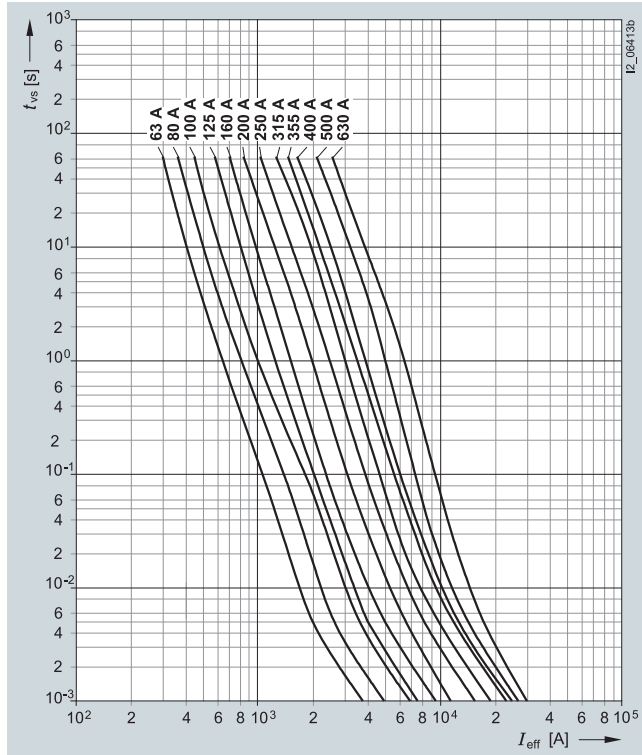

### 熔化 $I^2t$ 图

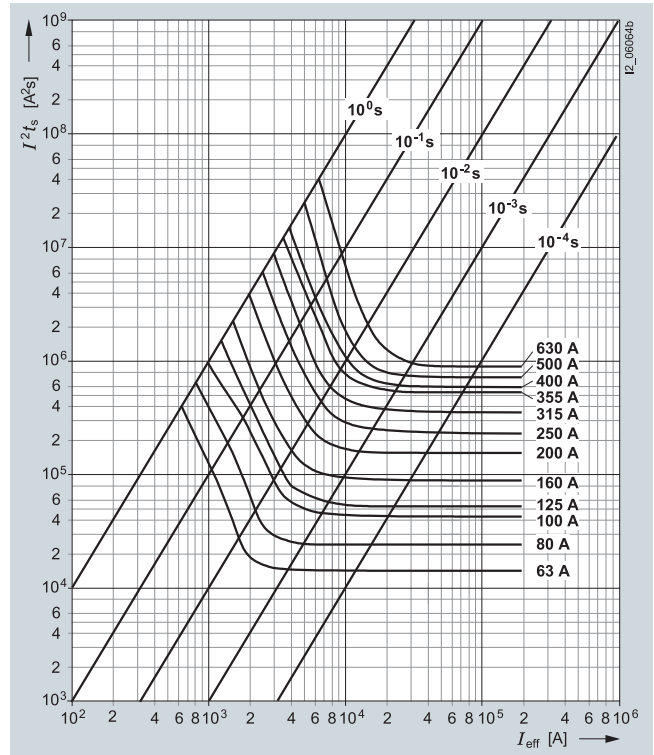

### 截断电流特性图 (50Hz)

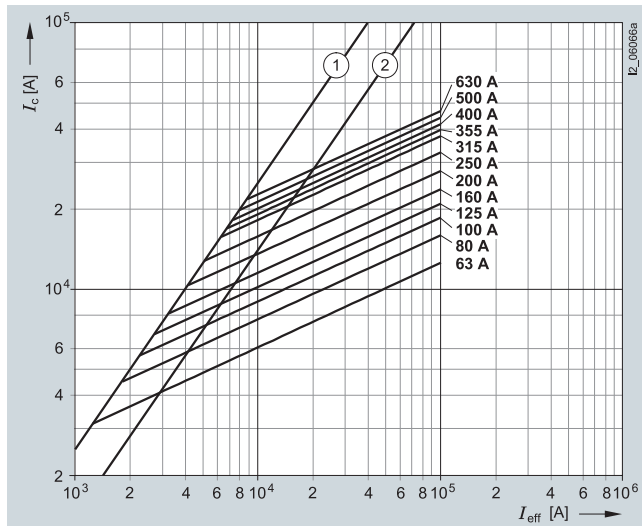

- ① 峰值短路电流带最大直流元件
- ② 峰值短路电流不带直流元件

### 技术参数

系列 3NE8 0..-1  
 尺寸: 00  
 应用范围: gR or aR  
 额定电压: 690 V AC  
 额定电流: 25...160 A

### 时间-电流特性图

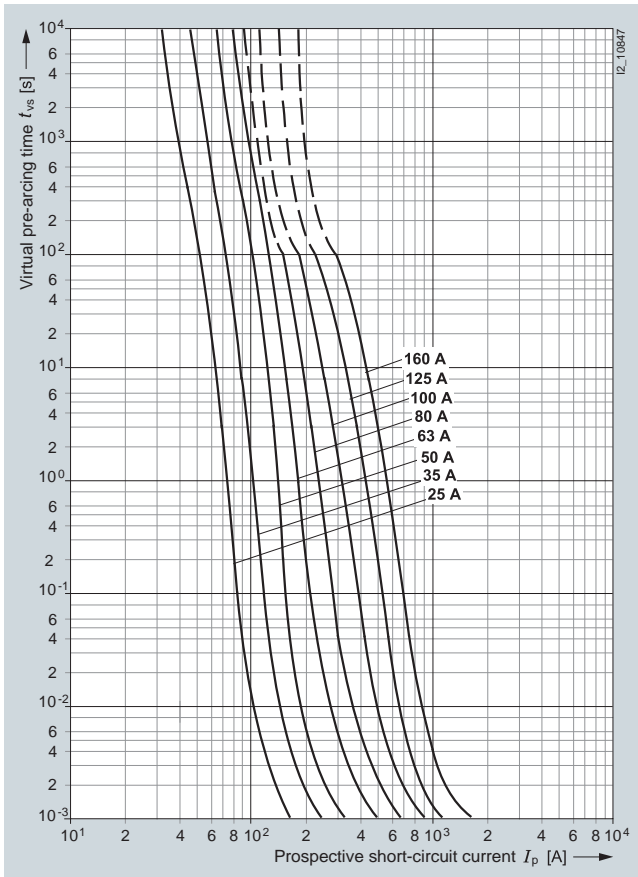

### 熔化 $I^2t$ 图

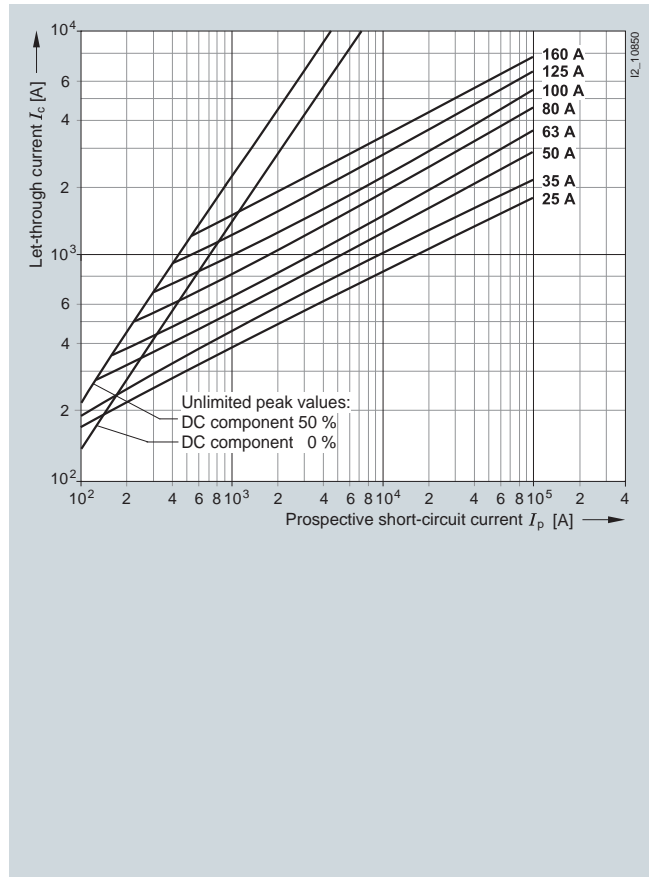

### 截断电流特性图 (50Hz)

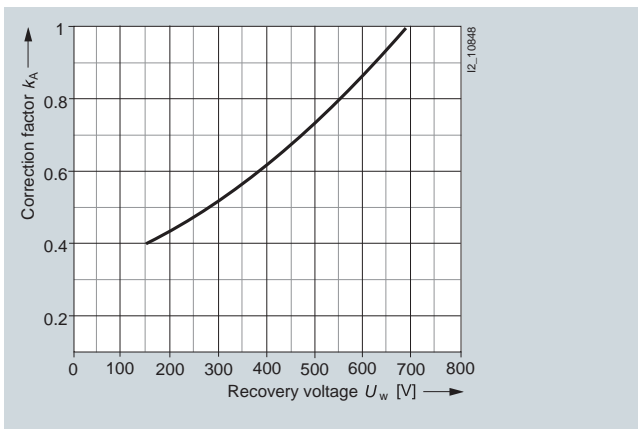

### 峰值电弧电压

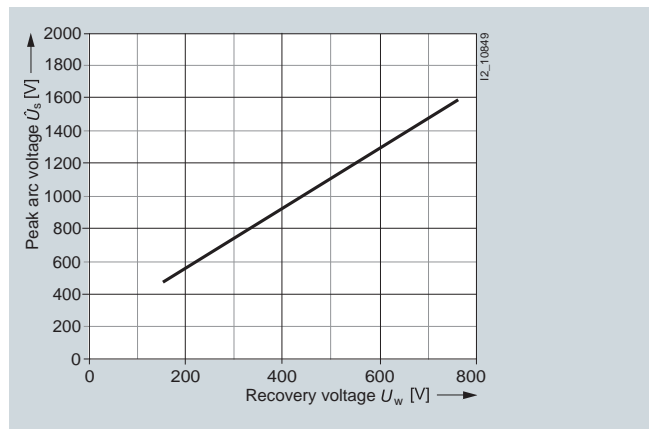

## 3NE 系列快速熔断器脱扣特性曲线

### 技术参数

系列3NE1 02.-2, 3NE1 2..-2, 3NE1 2..-3, 3NE1 3..-2, 3NE1 3..-3  
 尺寸: 00, 1, 2  
 应用范围: gR  
 额定电压: 690V AC  
 额定电流: 80...500 A

### 时间-电流特性图

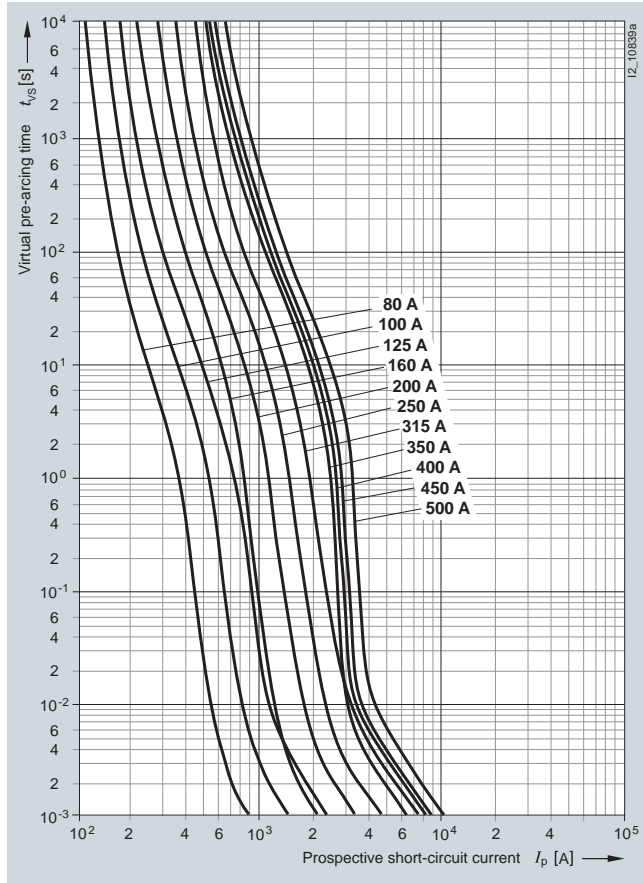

### 熔化 $I^2t$ 图

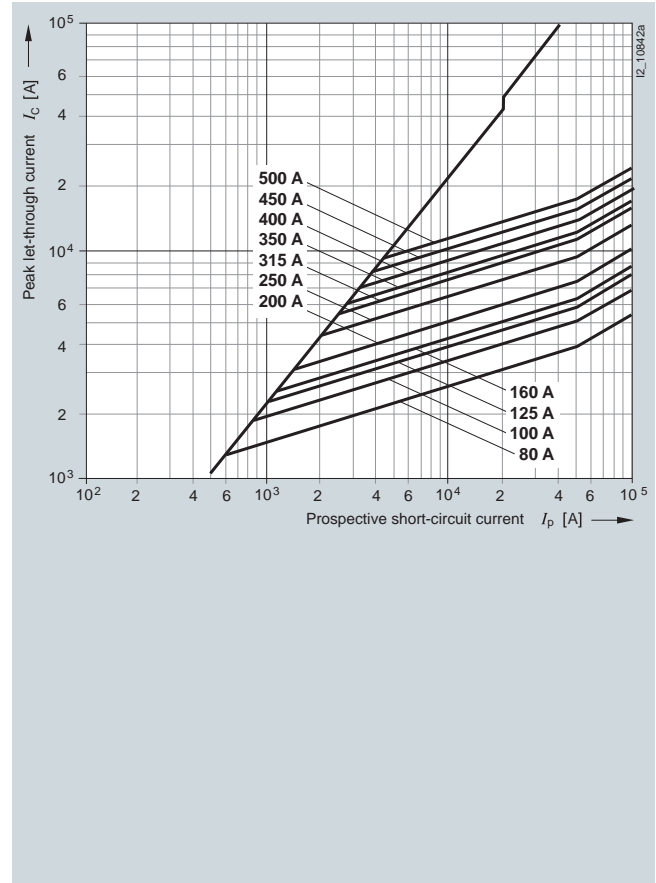

### 截断电流特性图 (50Hz)

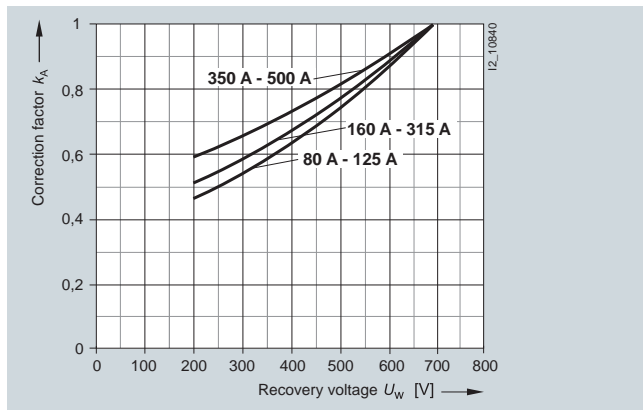

### 峰值电弧电压

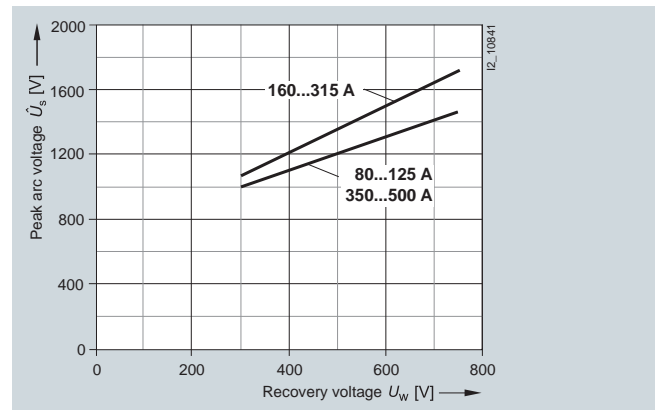

7



### 技术参数

系列3NE3 3..  
 尺寸: 2  
 应用范围: aR  
 额定电压: 1000 V AC (up to 630 A)  
 900 V AC (710 A), 800 V AC (800 A), 690 V AC (900 A)  
 额定电流: 400...900 A

时间-电流特性图

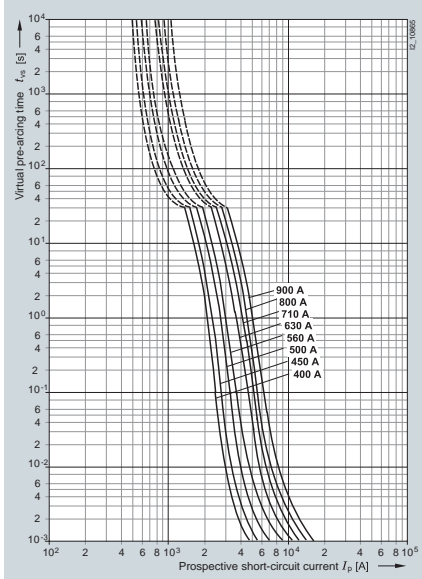

截断电流特性图 (50Hz)

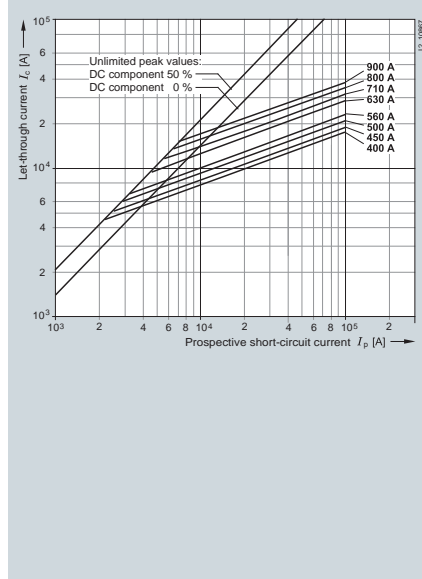

分断 $I^2t$ 值修正系数

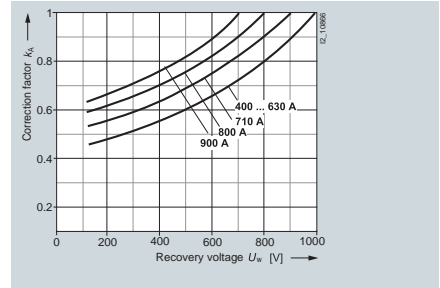

系列3NE4 1..

尺寸: 0  
 应用范围: gR or aR  
 额定电压: 1000V AC  
 额定电流: 32~160A

时间-电流特性图

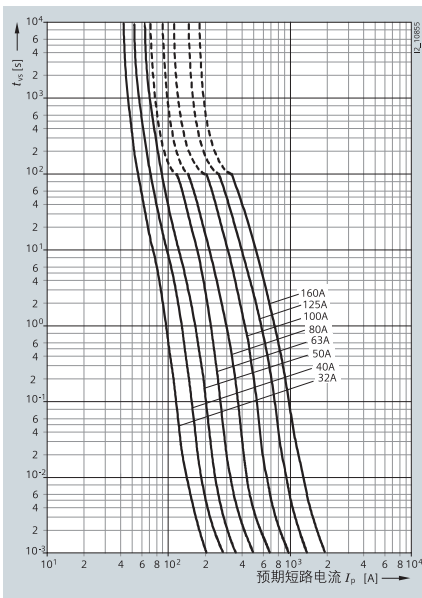

截断电流特性图 (50Hz)

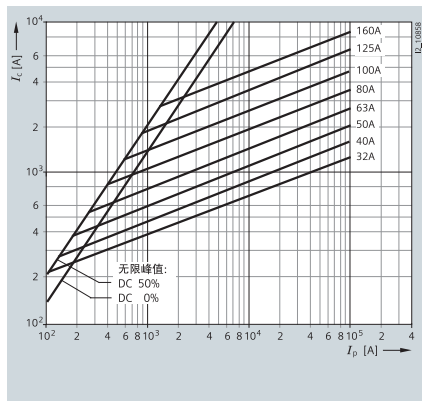

分断 $I^2t$ 值修正系数

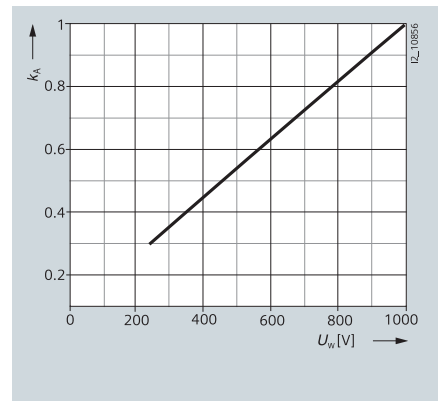

## 3NE 系列快速熔断器脱扣特性曲线

### 技术参数

系列3NE322

尺寸: 1

应用范围: aR

额定电压: 1000V AC

额定电流: 100~225A

时间—电流特性图

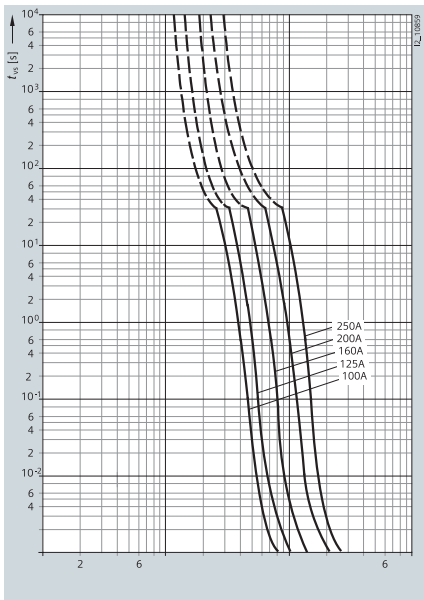

截断电流特性图 (50Hz)

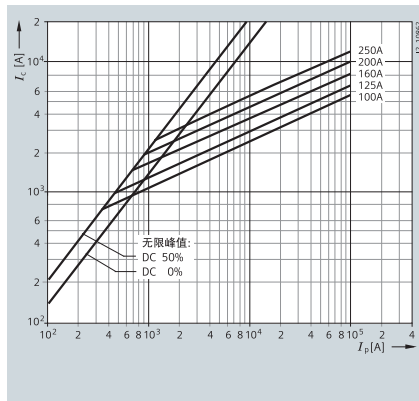

分断 $I^2t$ 值校正系数

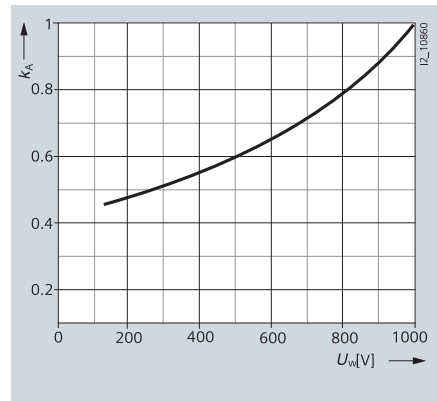

系列3NE3 23

尺寸: 1

应用范围: aR

额定电压: 1000V AC

额定电流: 315~450A

时间—电流特性图

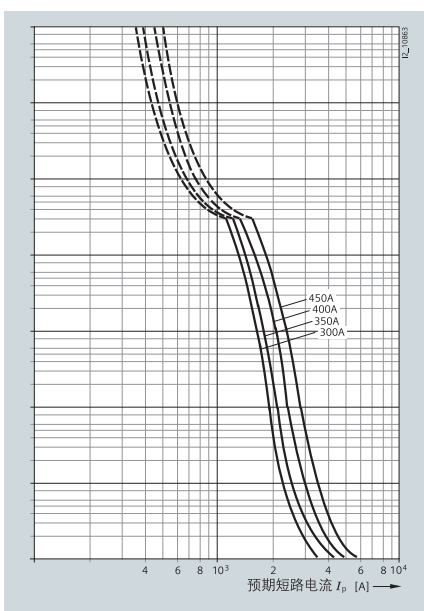

截断电流特性图 (50Hz)

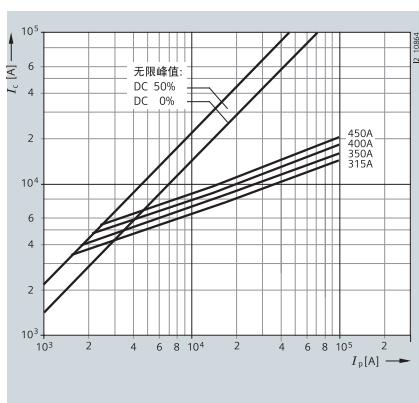

分断 $I^2t$ 值校正系数

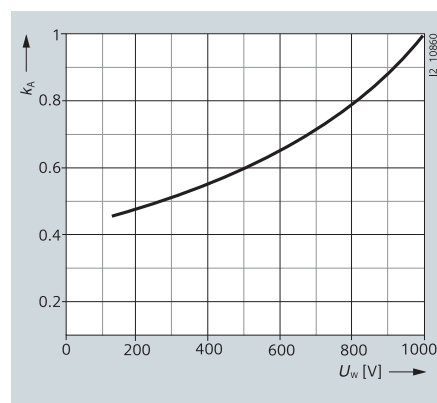

### 技术参数

3NC3 系列  
 尺寸: 3  
 使用类别: aR  
 额定电压: 1000V AC(630-1000A)  
 800V AC(1100-1250A)  
 额定电流: 630-1250A

### 时间-电流特性图

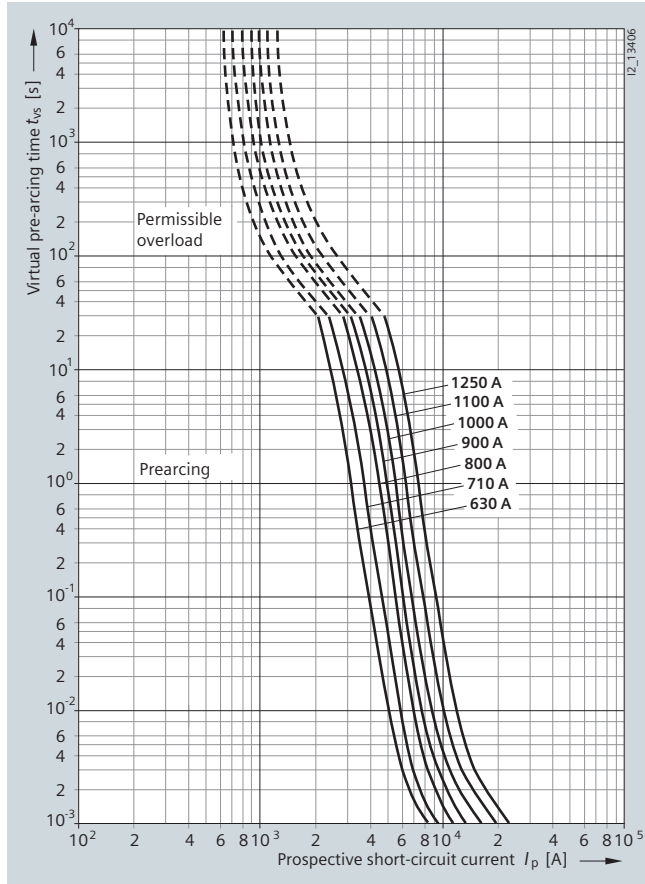

### 熔化 $I^2t$ 图

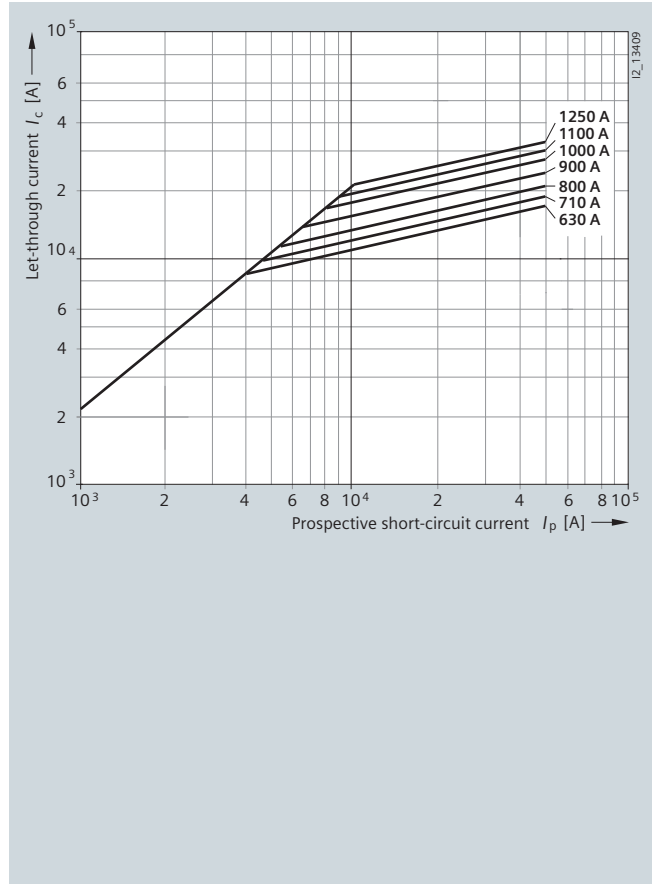

### 分断 $I^2t$ 值修正系数

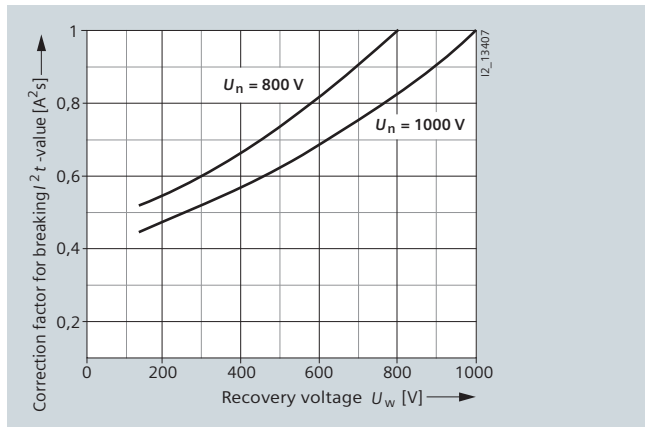

### 峰值电弧电压

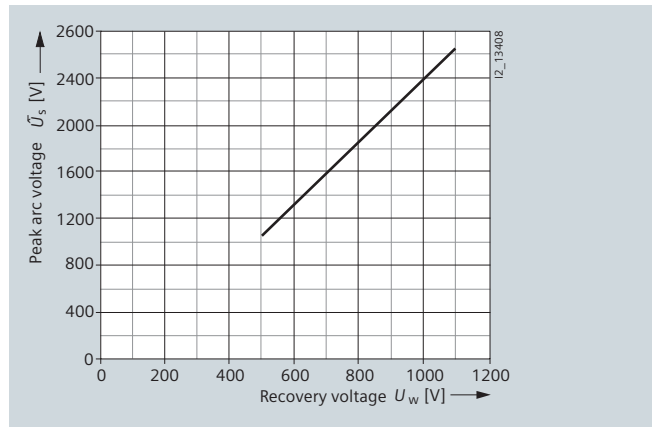

## I<sup>2</sup>t 特性曲线

5SY4-Icn=10kA

C特性

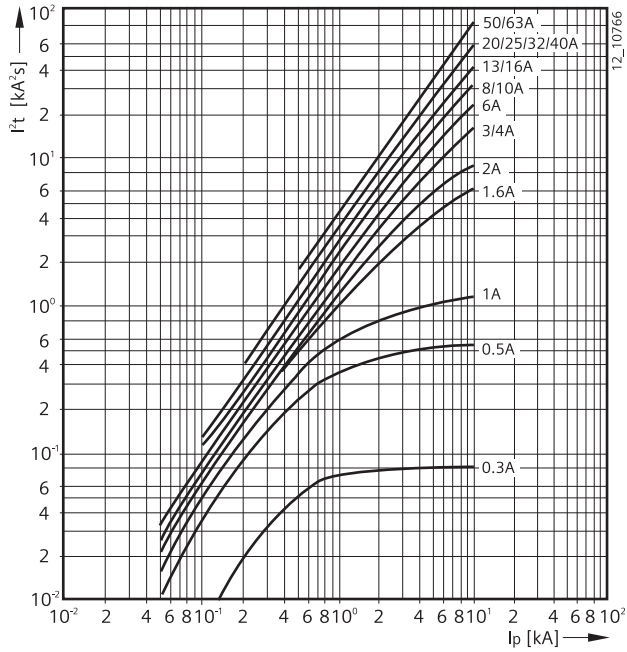

D特性

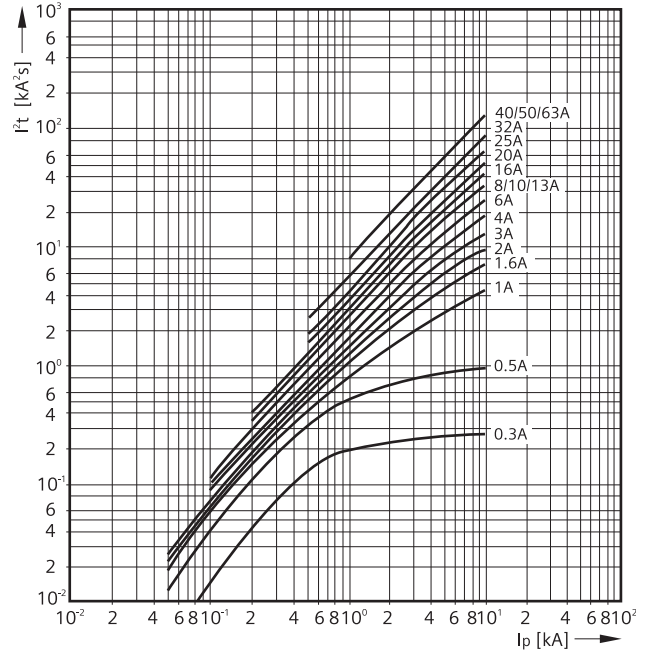

C特性

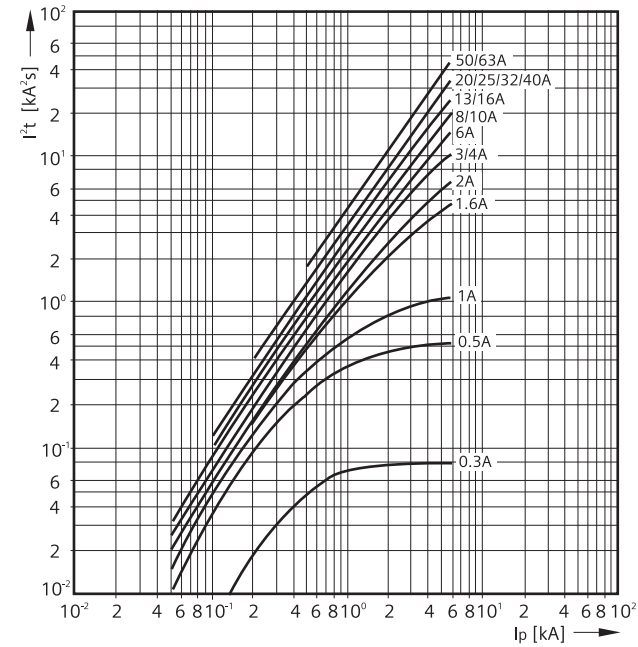

D特性

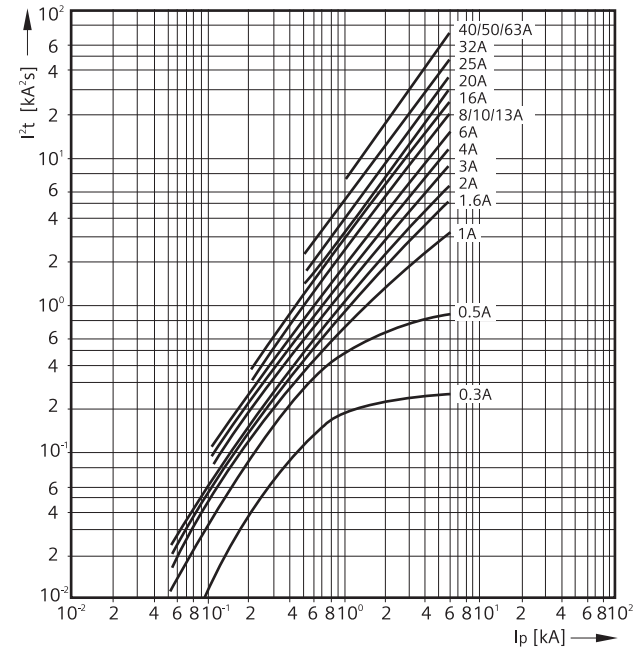

### 5SY5-Icn=10kA

C特性

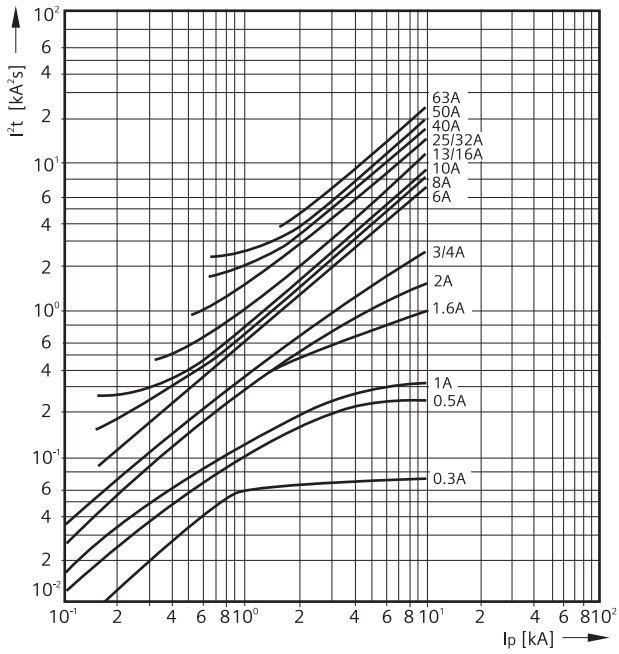

### 5SP4-Icn=10kA

C特性

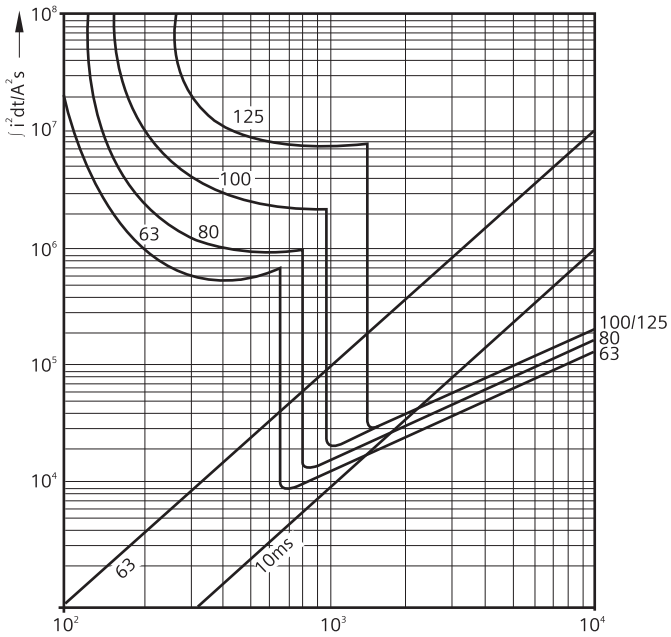

## 限流特性曲线

### 5SY4限流特性曲线

**C特性**  $U_n=230/400V, \cos \phi=0,45\dots 1$

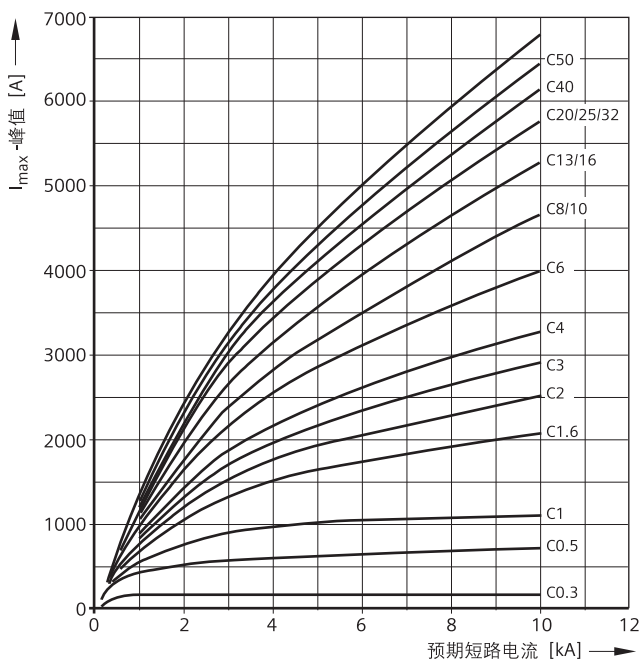

**D特性**  $U_n=230/400V, \cos \phi=0,45\dots 1$

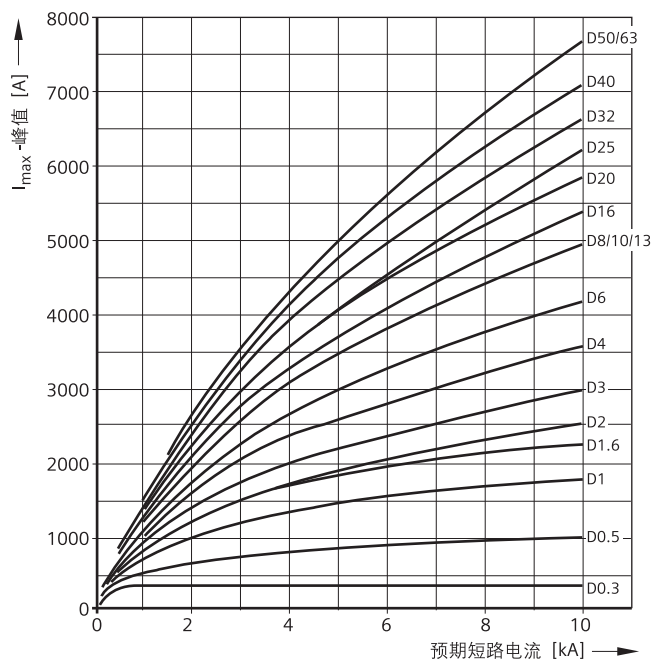

### 5SY6限流特性曲线

**C特性**  $U_n=230/400V, \cos \phi=0,65\dots 1$

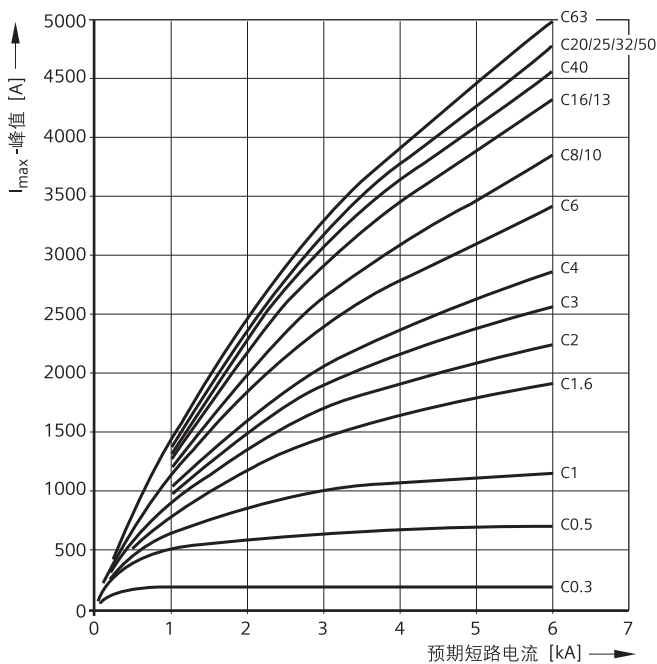

**D特性**  $U_n=230/400V, \cos \phi=0,65\dots 1$

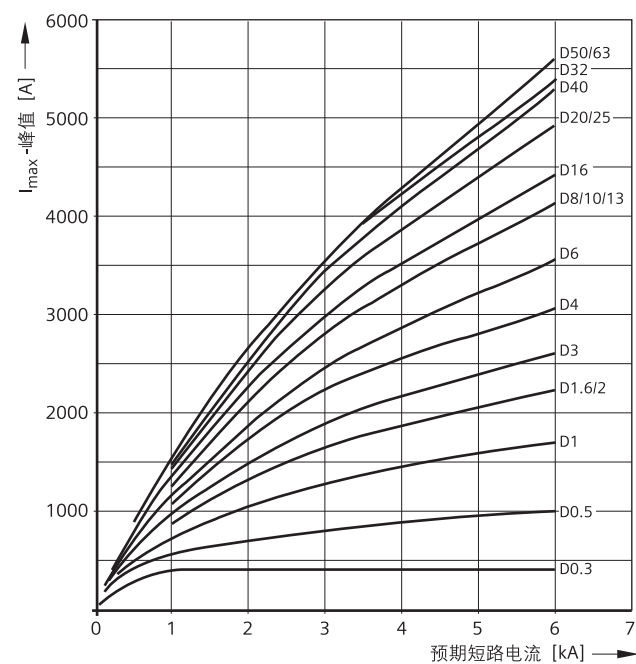

### 5SY系列温度降容参数表

不同温度下的额定电流修正值

脱扣曲线	额定电流	极数	-30	-25	-20	-15	-10	-5	0	5
C/D	0.3	1p/2p	0.38	0.37	0.36	0.36	0.35	0.35	0.34	0.33
		3p/4p	0.36	0.36	0.35	0.35	0.34	0.34	0.33	0.33
C/D	0.5	1p/2p	0.61	0.60	0.59	0.58	0.57	0.57	0.56	0.55
		3p/4p	0.63	0.62	0.61	0.60	0.59	0.58	0.57	0.56
C/D	1	1p/2p/3p/4p	1.25	1.23	1.21	1.19	1.17	1.15	1.13	1.11
C/D	1.6	1p/2p	2.00	1.97	1.94	1.90	1.87	1.84	1.81	1.78
		3p/4p	2.10	2.05	2.02	1.98	1.94	1.90	1.86	1.82
C/D	2	1p/2p/3p/4p	2.50	2.46	2.42	2.38	2.34	2.30	2.26	2.22
C/D	3	1p/2p	3.63	3.60	3.54	3.48	3.42	3.39	3.33	3.27
		3p/4p	3.75	3.69	3.63	3.57	3.51	3.45	3.39	3.33
C/D	4	1p/2p	4.84	4.80	4.72	4.64	4.56	4.52	4.44	4.36
		3p/4p	5.00	4.92	4.84	4.76	4.68	4.60	4.52	4.44
C/D	6	1p/2p	7.26	7.20	7.08	6.96	6.84	6.78	6.66	6.54
		3p/4p	7.50	7.38	7.26	7.14	7.02	6.90	6.78	6.66
C/D	8	1p/2p/3p/4p	9.68	9.60	9.44	9.28	9.12	9.04	8.88	8.72
C/D	10	1p/2p/3p/4p	12.10	12.00	11.80	11.60	11.40	11.30	11.10	10.90
C/D	13	1p/2p/3p/4p	16.25	15.99	15.73	15.47	15.21	14.95	14.69	14.43
C/D	16	1p/2p	19.36	19.20	18.88	18.56	18.24	18.08	17.76	17.44
		3p/4p	20.00	19.68	19.36	19.04	18.72	18.40	18.08	17.76
C/D	20	1p/2p	24.20	24.00	23.60	23.20	22.80	22.60	22.20	21.80
		3p/4p	25.00	24.60	24.20	23.80	23.40	23.00	22.60	22.20
C/D	25	1p/2p/3p/4p	31.25	30.75	30.25	29.75	29.25	28.75	28.25	27.75
C	32	1p/2p	40.00	39.36	38.72	38.08	37.44	36.80	36.16	35.52
C	32	3p/4p	41.92	40.96	40.32	39.68	38.72	38.08	37.12	36.48
C	32	1p/2p/3p/4p	40.00	39.36	38.72	38.08	37.44	36.80	36.16	35.52
C/D	40	1p/2p	48.40	48.00	47.20	46.40	45.60	45.20	44.40	43.60
		3p/4p	52.40	51.20	50.40	49.60	48.40	47.60	46.40	45.60
D		3p/4p	50.00	49.20	48.40	47.60	46.80	46.00	45.20	44.40
C/D	50	1p/2p	62.50	61.50	60.50	59.50	58.50	57.50	56.50	55.50
		3p/4p	65.50	64.00	63.00	62.00	60.50	59.50	58.00	57.00
C/D	63	1p/2p	76.23	75.60	74.34	73.08	71.82	71.19	69.93	68.67
		3p/4p	78.75	77.49	76.23	74.97	73.71	72.45	71.19	69.93
B/C	80	1p/2p	100.00	98.40	96.80	95.20	93.60	92.00	90.40	88.80

# 技术数据及安装尺寸

## 温度修正系数表

0	5	10	15	20	25	30	35	40	45	50	55	°C
0.34	0.33	0.33	0.32	0.32	0.31	0.30	0.29	0.29	0.28	0.27	0.26	A
0.33	0.33	0.32	0.32	0.31	0.31	0.30	0.29	0.29	0.28	0.28	0.27	A
0.56	0.55	0.54	0.53	0.52	0.51	0.50	0.49	0.48	0.47	0.46	0.45	A
0.57	0.56	0.55	0.54	0.53	0.51	0.50	0.49	0.48	0.47	0.45	0.44	A
1.13	1.11	1.09	1.07	1.05	1.02	1.00	0.98	0.95	0.93	0.90	0.88	A
1.81	1.78	1.74	1.71	1.68	1.63	1.60	1.57	1.52	1.49	1.44	1.41	A
1.86	1.82	1.78	1.73	1.70	1.65	1.60	1.55	1.50	1.46	1.39	1.34	A
2.26	2.22	2.18	2.14	2.10	2.04	2.00	1.96	1.90	1.86	1.80	1.76	A
3.33	3.27	3.21	3.18	3.12	3.06	3.00	2.94	2.88	2.82	2.76	2.70	A
3.39	3.33	3.27	3.21	3.15	3.06	3.00	2.94	2.85	2.79	2.70	2.64	A
4.44	4.36	4.28	4.24	4.16	4.08	4.00	3.92	3.84	3.76	3.68	3.60	A
4.52	4.44	4.36	4.28	4.20	4.08	4.00	3.92	3.80	3.72	3.60	3.52	A
6.66	6.54	6.42	6.36	6.24	6.12	6.00	5.88	5.76	5.64	5.52	5.40	A
6.78	6.66	6.54	6.42	6.30	6.12	6.00	5.88	5.70	5.58	5.40	5.28	A
8.88	8.72	8.56	8.48	8.32	8.16	8.00	7.84	7.68	7.52	7.36	7.20	A
11.10	10.90	10.70	10.60	10.40	10.20	10.00	9.80	9.60	9.40	9.20	9.00	A
14.69	14.43	14.17	13.91	13.65	13.26	13.00	12.74	12.35	12.09	11.70	11.44	A
17.76	17.44	17.12	16.96	16.64	16.3	16.00	15.68	15.36	15.04	14.72	14.40	A
18.08	17.76	17.44	17.12	16.80	16.32	16.00	15.68	15.20	14.88	14.40	14.08	A
22.20	21.80	21.40	21.20	20.80	20.40	20.00	19.60	19.20	18.80	18.40	18.00	A
22.60	22.20	21.80	21.40	21.00	20.40	20.00	19.60	19.00	18.60	18.00	17.60	A
28.25	27.75	27.25	26.75	26.25	25.50	25.00	24.50	23.75	23.2	22.50	22.00	A
36.16	35.52	34.88	34.24	33.60	32.64	32.00	31.36	30.40	29.76	28.80	28.16	A
37.12	36.48	35.52	34.56	33.92	32.96	32.00	31.04	30.08	29.12	27.84	26.88	A
36.16	35.52	34.88	34.24	33.60	32.64	32.00	31.36	30.40	29.76	28.80	28.16	A
44.40	43.60	42.80	42.40	41.60	40.80	40.00	39.20	38.40	37.60	36.80	36.00	A
46.40	45.60	44.40	43.20	42.40	41.20	40.00	38.80	37.60	36.40	34.80	33.60	A
45.20	44.40	43.60	42.80	42.00	40.80	40.00	39.20	38.00	37.20	36.00	35.20	A
56.50	55.50	54.50	53.50	52.50	51.00	50.00	49.00	47.50	46.50	45.00	44.00	A
58.00	57.00	55.50	54.00	53.00	51.50	50.00	48.50	47.00	45.50	43.50	42.00	A
69.93	68.67	67.41	66.78	65.52	64.26	63.00	61.74	60.48	59.22	57.96	56.70	A
71.19	69.93	68.67	67.41	66.15	64.26	63.00	61.74	59.85	58.59	56.70	55.40	A
90.40	88.80	87.20	85.60	84.00	81.60	80.00	78.40	76.00	74.40	72.00	70.40	A



### 高原地区使用

SIEMENS的5SY系列小型断路器—优良的选材和电气性能可适应高原环境使用。用于高原环境下的低压电器需依GB/T20645-2006《特殊环境条件高原用低压电器技术要求》进行相关试验以确定在不同海拔高度下电气参数或修正系数

下表为SIEMENS的5SY系列小型断路器在不同海拔高度下电气参数或修正系数：

#### 高原地区应用修正系数(K)

海拔(m)	2000	3000	4000	5000
额定电流	1	0.98	0.91	0.87
绝缘电压	1	0.91	0.83	0.77
工频耐压	1	0.91	0.83	0.77
冲击耐压	1	0.91	0.83	0.77
额定分断能力	1	0.88	0.78	0.68
电气寿命	1	0.88	0.78	0.68

例：海拔4000米高度对短路电流4KA,负荷电流40A的系统保护：应选：  
 $I_e=40/0.91=44A$   $I_c=4000/0.78=5128A$ ，可用于5SY6-C50产品。在此系统中使用：5SY6系列的电气寿命可保证在4000次。冲击耐压可为大于4kv。

# 技术数据及安装尺寸

## 外形尺寸

### 5SY小型断路器

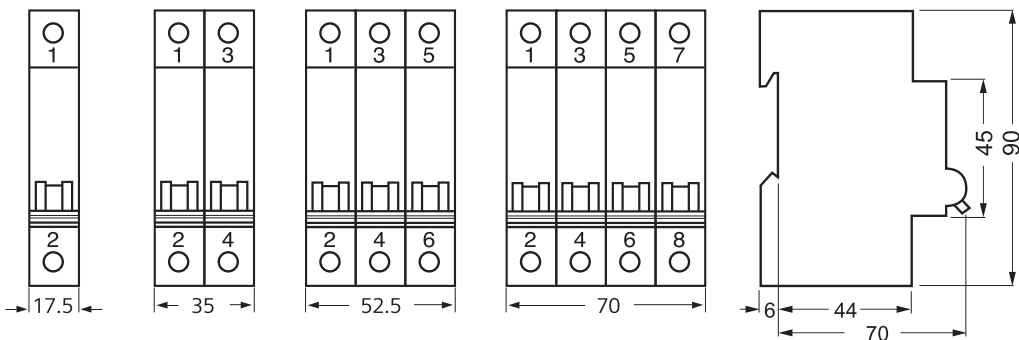

### 5SP4小型断路器

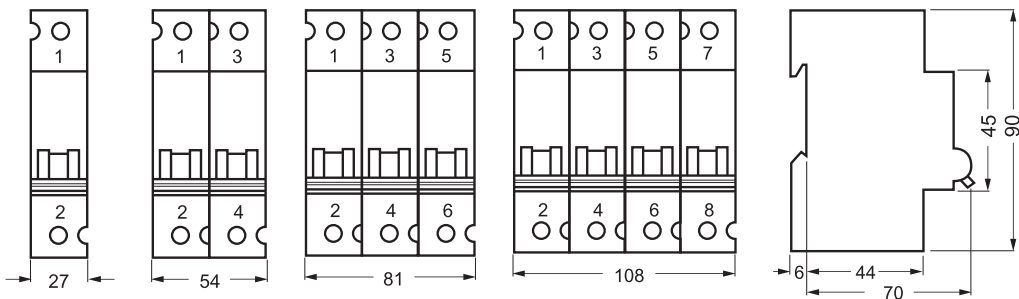

### 5SY、5SP4小型断路器附件

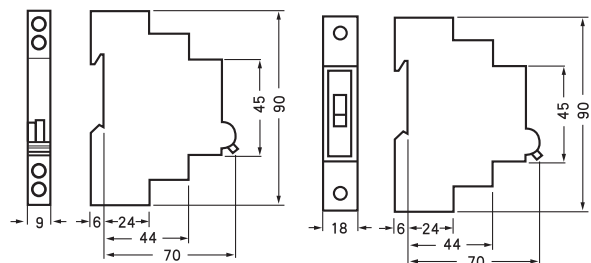

5ST3 010/5ST3 020

5ST3 030/5ST3 040

### 5SY6(1P+N)小型断路器

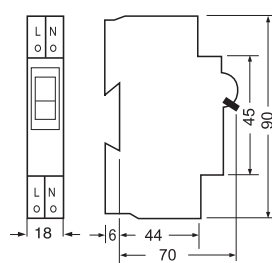

### 5SU9漏电保护断路器

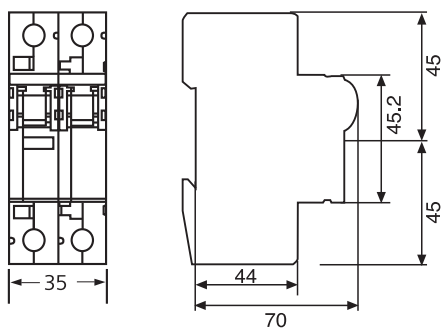

### 5SU1漏电保护断路器

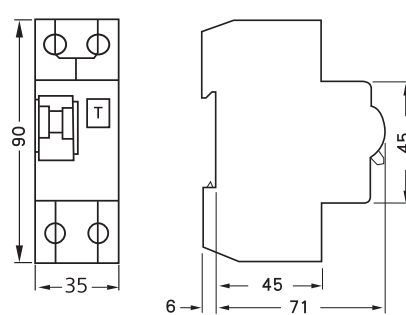

### 5SM9/5SM2漏电保护模块

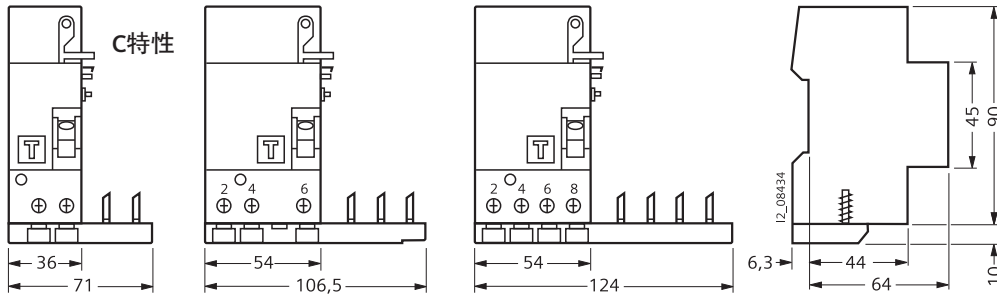

### 5SV3和5SV4电磁式剩余电流保护开关

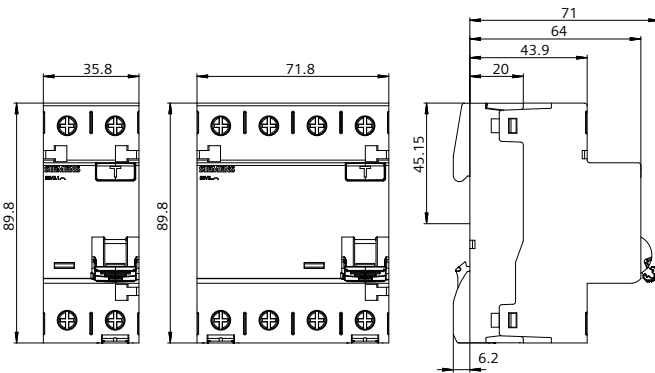

### 5SM6电弧故障监测装置

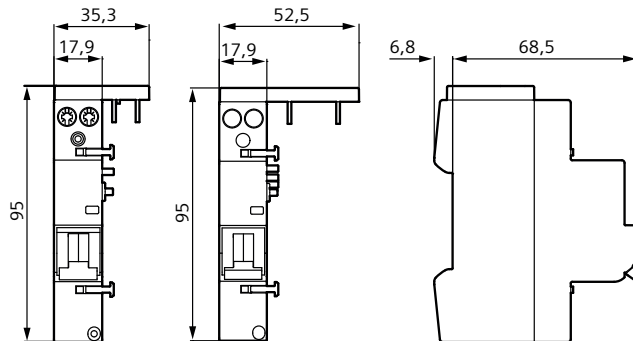

# 技术数据及安装尺寸

## 外形尺寸

### 5SV8剩余电流监测装置

#### 剩余电流监视器

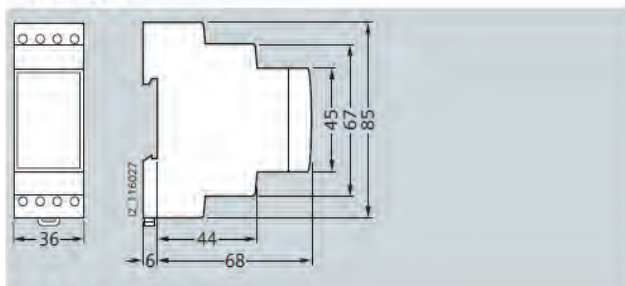

RCM 模拟式, 5SV8 000-6KK

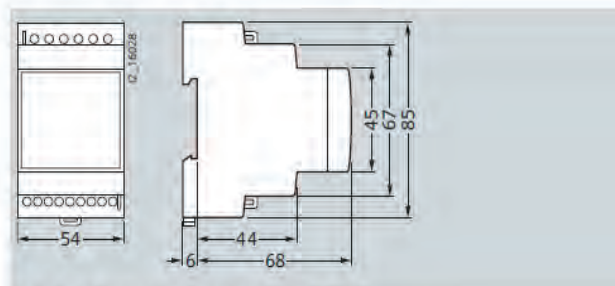

RCM 数字式, 5SV8 001-6KK, 5SV8 200-6KK

#### 剩余电流互感器

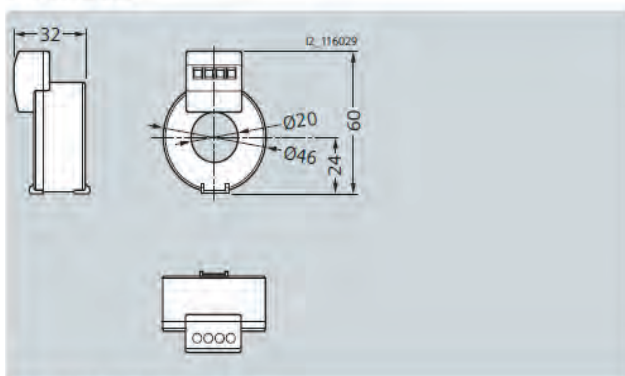

剩余电流互感器, 5SV8 700-0KK

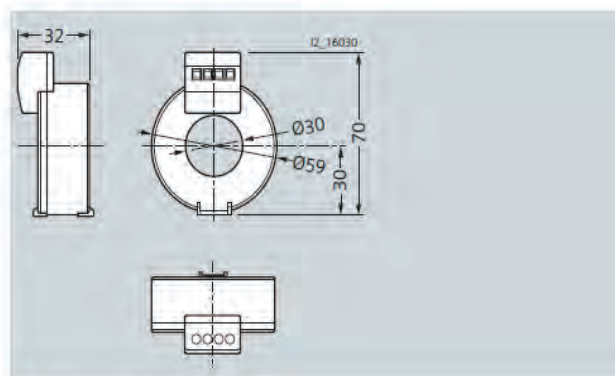

剩余电流互感器, 5SV8 701-0KK

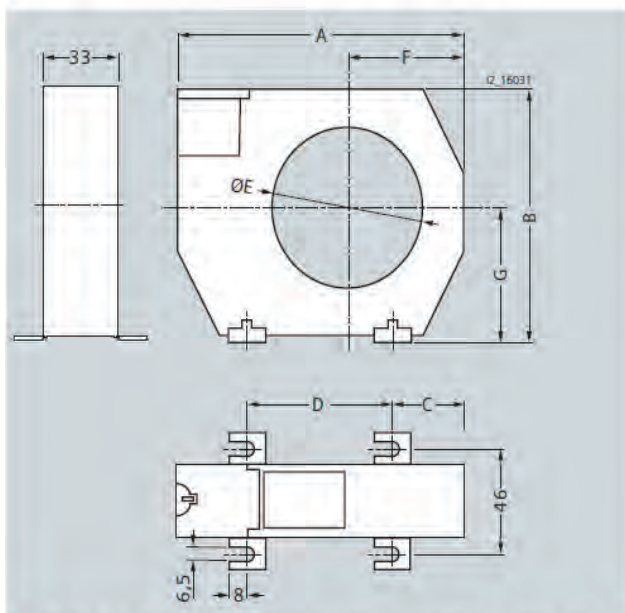

剩余电流互感器, 5SV8 702-0KK, 5SV8 703-0KK, 5SV8 704-0KK, 5SV8 705-0KK, 5SV8 706-0KK

### 5TL1 隔离开关

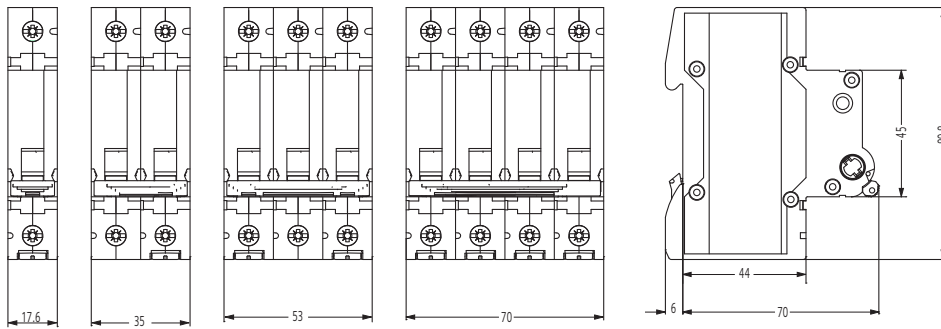

### 5TE81 控制开关, 5TE4 按钮开关, 5TE5 灯光指示器

### 5TE9 汇流排

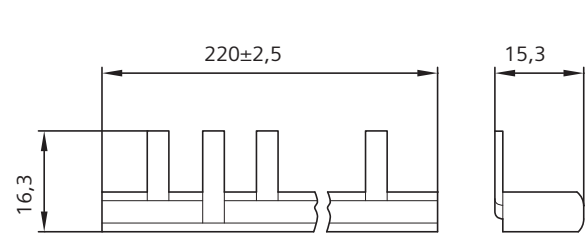
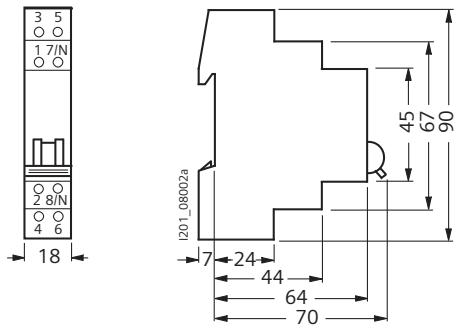

### 5TT4 转换继电器

### 5TT5 模数化接触器-交直流控制电压

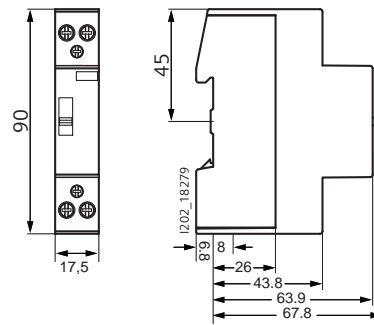
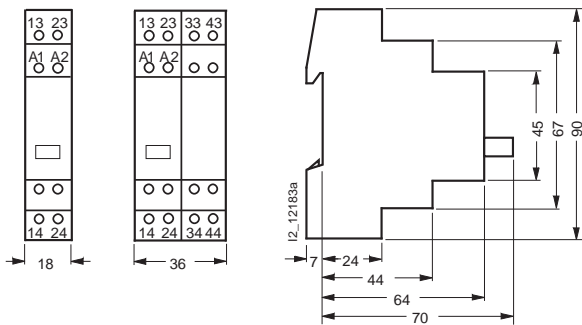

### 5TT5 模数化接触器-交流控制电压

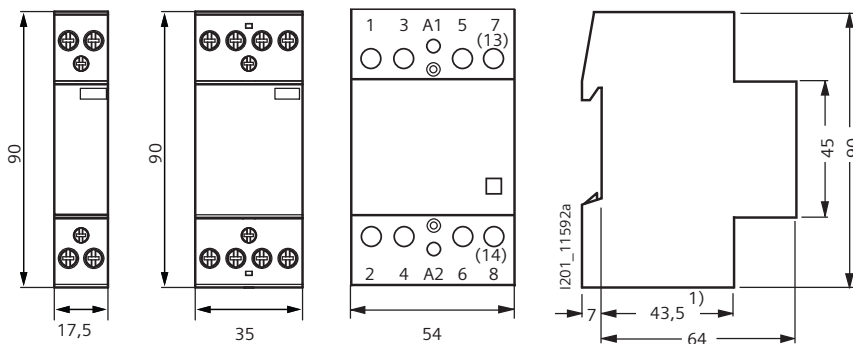

# 技术数据及安装尺寸

## 外形尺寸

### 母排外形尺寸图

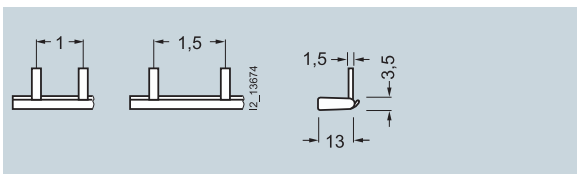

5ST3 700  
5ST3 701

5ST3 702  
5ST3 703

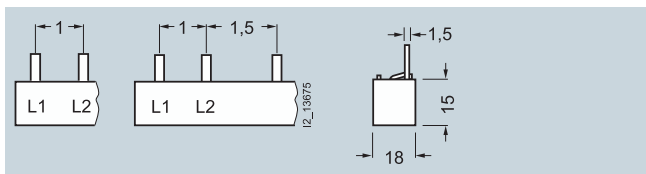

5ST3 704  
5ST3 705

5ST3 706  
5ST3 707

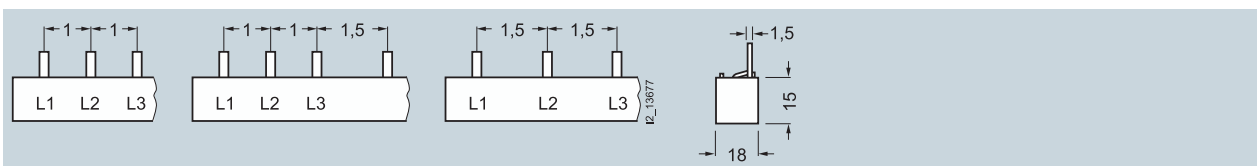

5ST3 708  
5ST3 710

5ST3 711  
5ST3 712

5ST3 713  
5ST3 714

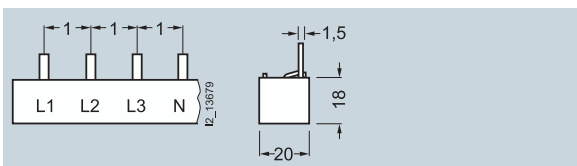

5ST3 715  
5ST3 716

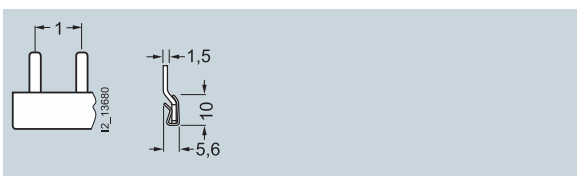

5ST3 762  
5ST3 764



5ST3 763  
5ST3 765

### I 级(B) 5SD7 T1

$\frac{1+1}{5SD7\ 412-1}$

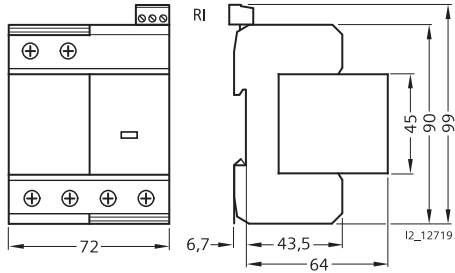

$\frac{3+0}{5SD7\ 413-1}$

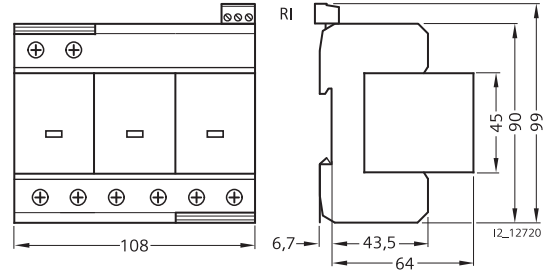

$\frac{3+1}{5SD7\ 414-1}$

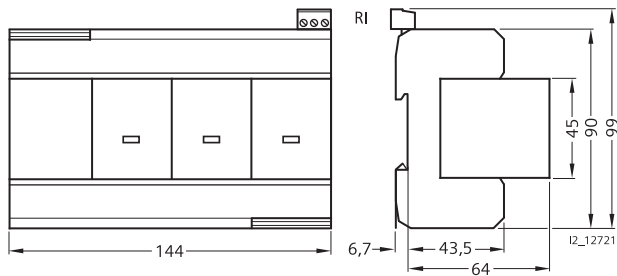

### 示意图

$\frac{1+1}{5SD7\ 412-1}$

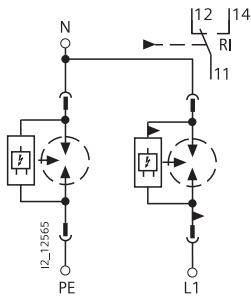

$\frac{3+0}{5SD7\ 413-1}$

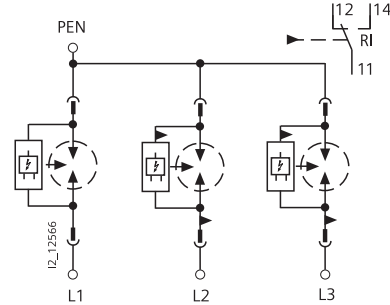

$\frac{3+1}{5SD7\ 414-1}$

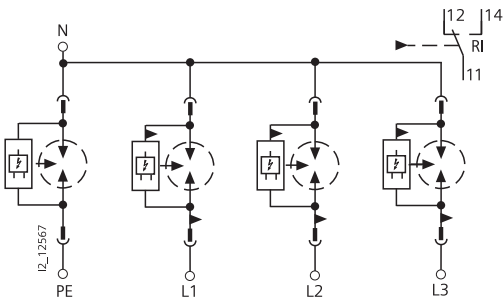

# 技术数据及安装尺寸

## 外形尺寸

### II 级(C) 5SD74 T2 3+1

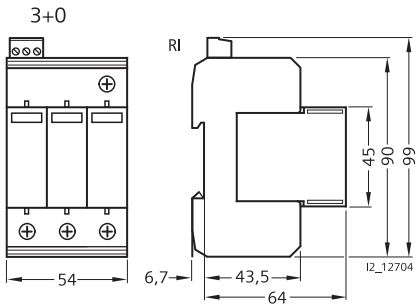
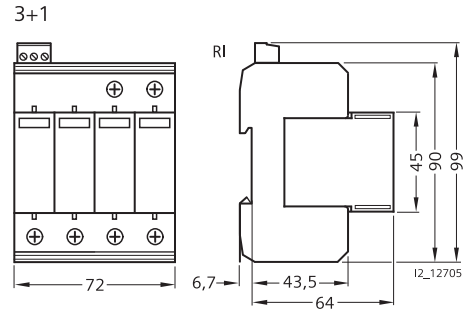
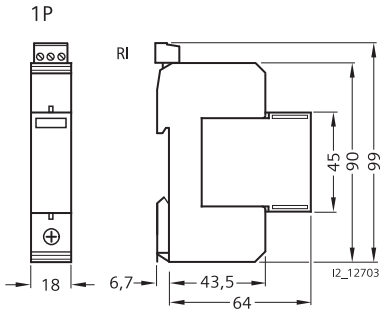

7

## 示意图

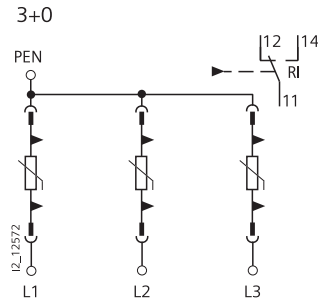
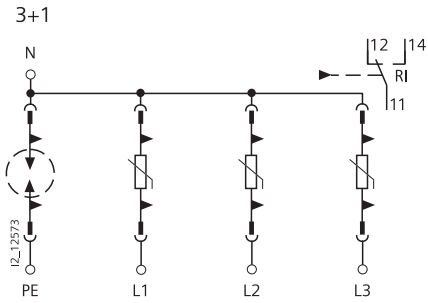

### 1P N-PE





### III 级(D) 5SD74 T3

1+1  
5SD7 432-

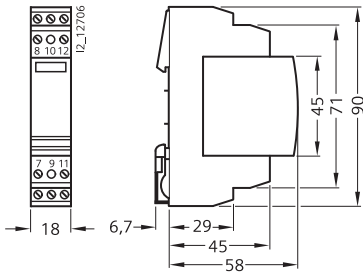

3+1  
SD7 434-1

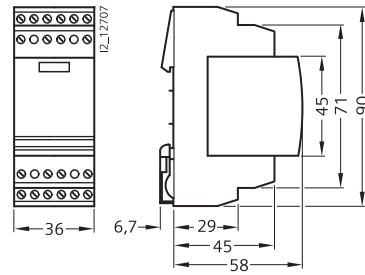

### 示意图

1+1  
5SD7 432-

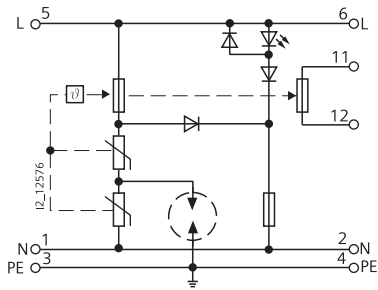

# 技术数据及安装尺寸

## 外形尺寸

### 3NA系列线路保护用熔断器

尺码000到3, 4a

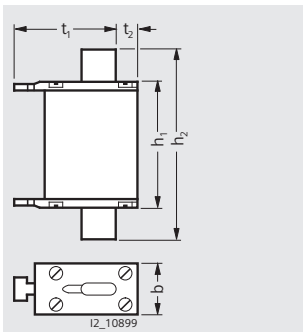

尺码4 (IEC标准)

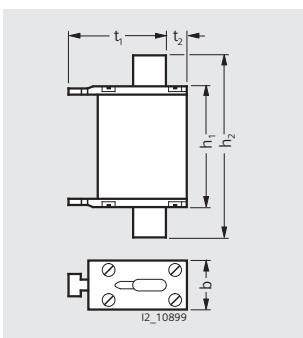
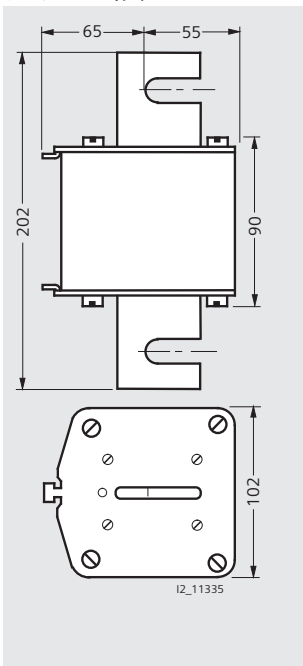

尺码	In 额定电流	Un 额定电压	型号	尺寸										
	A	V		b	h1	h2	t1	t2						
000	2~35	690V AC/250V DC	3NA3 8..-6	21	54	80	45	8						
	2~160	500V AC	3NA3 8../-8											
	2~100	500V AC/250V DC	3NA6 8..											
	10~100	400V AC	3NA6 8..-4											
	2~35	690V AC/250V DC	3NA6 8..-6											
	10~100	500V AC/250V DC	3NA7 8..											
	2~35	690V AC/250V DC	3NA7 8..-6											
	00	35~160	500V AC/250V DC						3NA3 8..	30	54	80	45	14
40~100		690V AC/250V DC	3NA3 8..-6											
80~160		500V AC/250V DC	3NA6 8../-7											
80~160		400V AC	3NA6 8..-4(KK)											
40~100		690V AC/250V DC	3NA6 8..-6											
80~160		500V AC/250V DC	3NA7 8../-7											
40~100		690V AC/250V DC	3NA7 8..-6											
0		6~160	500V AC/440V DC	3NA3 0..	30	67	126	45	14					
	1	16~160	500V AC/440V DC	3NA3 1..						30	75	137	50	15
		50~160	690V AC/440V DC	3NA3 1..-6										
		16~160	500V AC/440V DC	3NA6 1..										
		35~160	400V AC	3NA6 1..-4										
		50~160	690V AC/440V DC	3NA6 1..-6										
		16~160	500V AC/440V DC	3NA7 1..										
		50~160	690V AC/440V DC	3NA7 1..-6										
		200~250	500V AC/440V DC	3NA3 1..										
	200	690V AC/440V DC	3NA3 1..-6											
	200~250	500V AC/440V DC	3NA6 1..											
	200~250	400V AC	3NA6 1..-4											
	200	690V AC/440V DC	3NA6 1..-6											
	200~250	500V AC/440V DC	3NA7 1..											
	200	690V AC/440V DC	3NA7 1..-6											
	2	35~250	500V AC/440V DC	3NA3 2..						47	75	151	58	10
80~20		690V AC/440V DC	3NA3 2..-6											
35~250		500V AC/440V DC	3NA6 2..											
50~250		400V AC	3NA6 2..-4											
80~200		690V AC/440V DC	3NA6 2..-6											
35~250		500V AC/440V DC	3NA7 2..											
80~200		690V AC/440V DC	3NA7 2..-6											
300~400		500V AC/440V DC	3NA3 2..	58	74	151	59	13						
224~250		690V AC/440V DC	3NA3 2..-6											
300~400		500V AC/440V DC	3NA6 2..											
300~400		400V AC	3NA6 2..-4											
224~315		690V AC/440V DC	3NA6 2..-6											
300~400		500V AC/440V DC	3NA7 2..											
224~315		690V AC/440V DC	3NA7 2..-6											
3		200~400	500V AC/440V DC						3NA3 3..					
		250,315	690V AC/440V DC	3NA3 3..-6										
	425~630	500V AC/440V DC	3NA3 3..	71	74	151	70	13						
	355~500	690V AC/440V DC	3NA3 3..-6											
4	630~1250	500V AC/440V DC	3NA3 4..	See adjacent drawing										
4a	500~1250	500V AC/440V DC	3NA3 6..	102	97	201	95	20						
3	315 ... 400	690 AC	3ND2 3..	58	74	151	71	13						
	500, 630	690 AC	3ND1 3..						71	74	151	70	13	

### 3NE 系列半导体保护熔断器

3NE1 8..-0

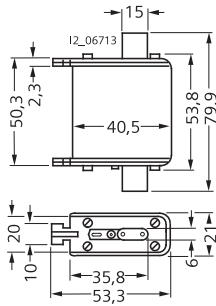

3NE1 02..-0, 3NE1 022-2, 3NE8 0..-1

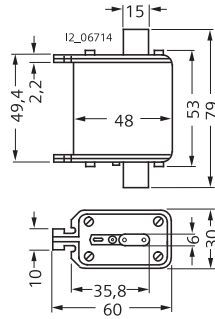

3NE1 2..-0, 3NE1 2..-2

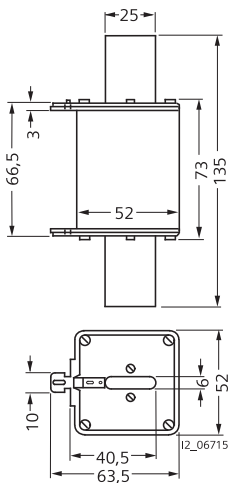

3NE1 33..-0, 3NE1 33..-2

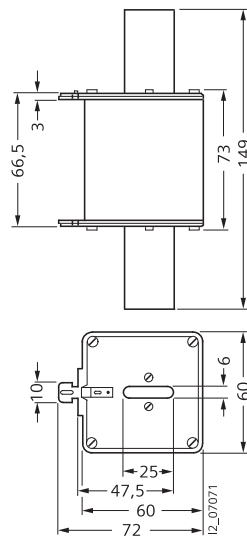

3NE4 3..-0B, 3NE4 337

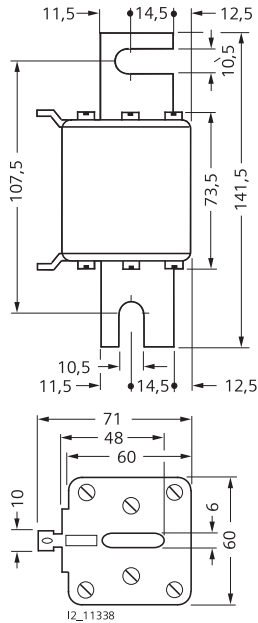

3NE3 4..

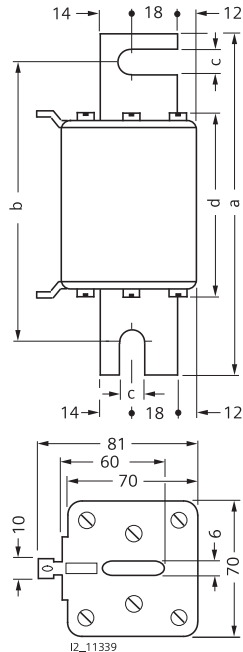

型号	尺寸	a	b	c	d
3NE3 4..		160	128	11.5	91.5

# 技术数据及安装尺寸

## 外形尺寸

### 3NE 系列半导体保护熔断器

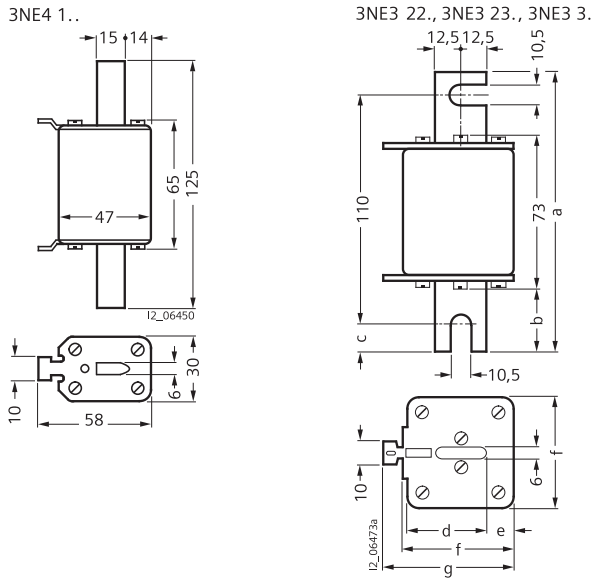

型号	尺寸	a	b	c	d	e	f	g
3NE3 22., 3NE3 23.		135	31	12.5	40.5	13.5	52	63.5
3NE3 3..		149	38	19.5	47.5	15	60	72

### 3NC3 系列半导体保护熔断器

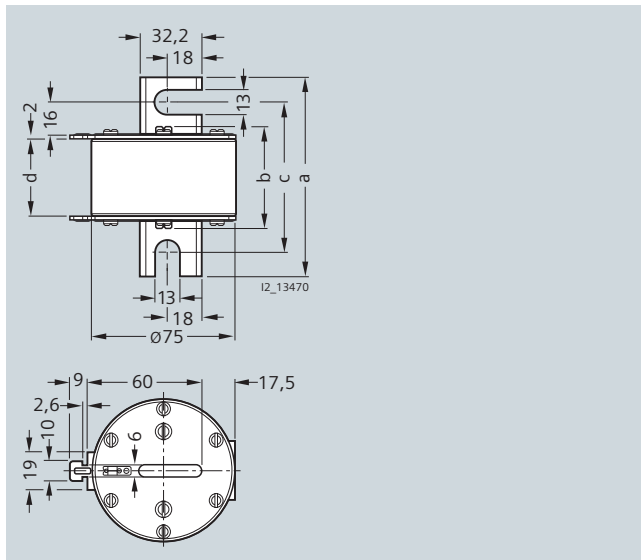

3NC3 2..-1, 3NC3 3..-1

Type	Dimensions (mm)			
	a	b	c	d
3NC3 2..-1	102	51	78	40
3NC3 3..-1	139	72	108	61

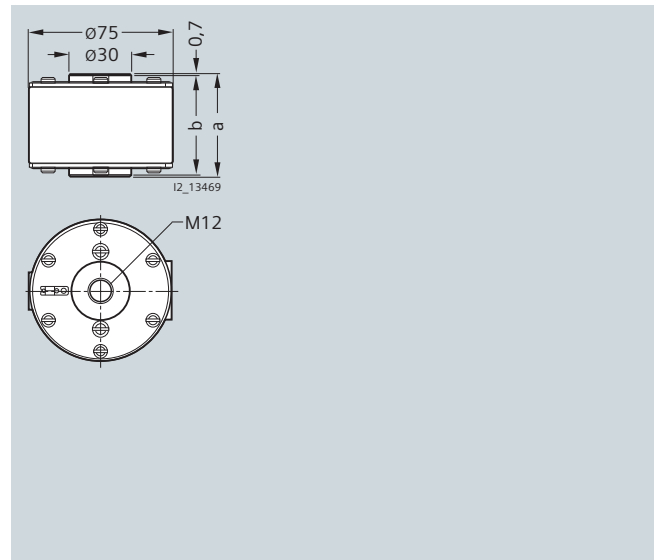

3NC3 2..-6, 3NC3 3..-6

Type	Dimensions (mm)	
	a	b
3NC3 2..-6	52	50
3NC3 3..-6	73	71

### 3NH 系列刀型熔断器塑料底座

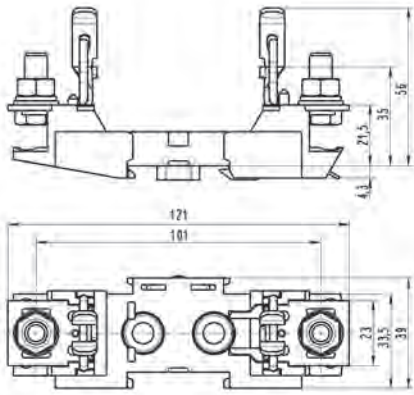

3NH3051-0CC

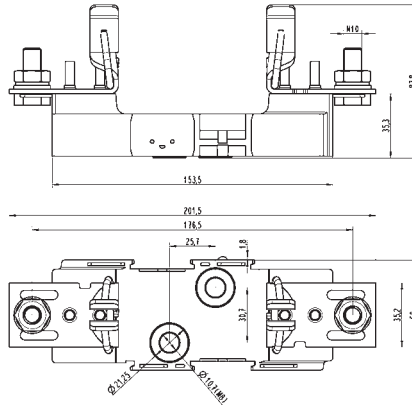

3NH3251-0CC

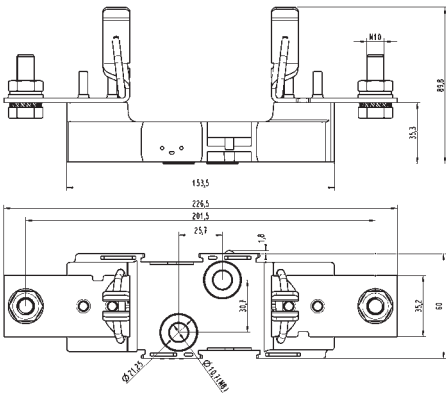

3NH3351-0CC

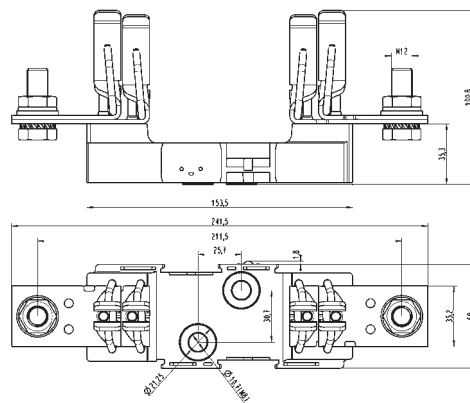

3NH3451-0CC

7

# 技术数据及安装尺寸

## 外形尺寸

### 3NH 系列刀型熔断器陶瓷底座

尺寸 00  
1极

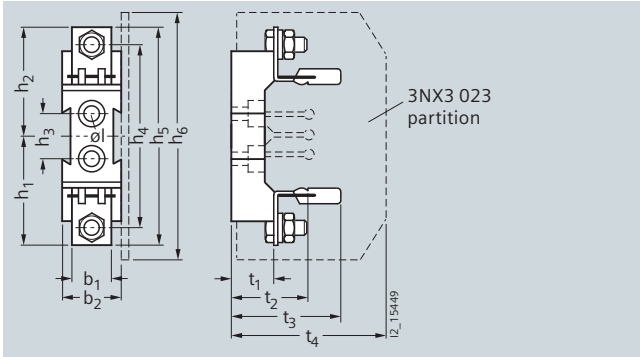

3NH3030 2C/3NH3032 2C

3极

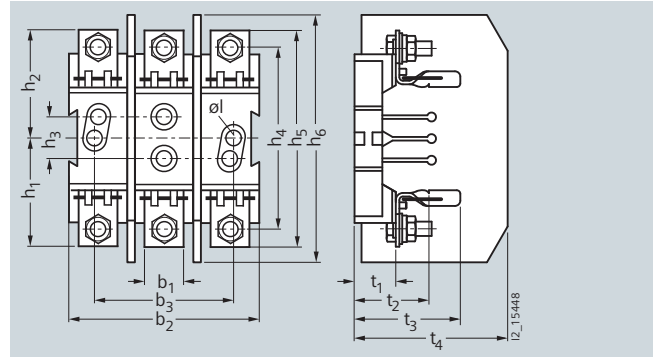

3NH4030 2C/3NH4032 2C

尺寸	In A	极数	接线端子	型号	b <sub>1</sub>	b <sub>2</sub>	b <sub>3</sub>	h <sub>1</sub>	h <sub>2</sub>	h <sub>3</sub>	h <sub>4</sub>	h <sub>5</sub>	h <sub>6</sub>	ØI	t <sub>1</sub>	t <sub>2</sub>	t <sub>3</sub>	t <sub>4</sub>
00	160	1极	M8 螺栓扁线连接	3NH3030 2C	23	34	--	61	61	25	102	122	139	7.5	24	40	60	86
			夹持圈连接	3NH3032 2C	29	34	--	61	61	25	109	122	139	7.5	24	40	60	86
		3极	M8 螺栓扁线连接	3NH4030 2C	23	102	70	61	61	25	102	122	139	7.5	24	40	60	86
			夹持圈连接	3NH4032 2C	29	102	70	61	61	25	102	122	139	7.5	24	40	60	86

尺寸 1  
1极

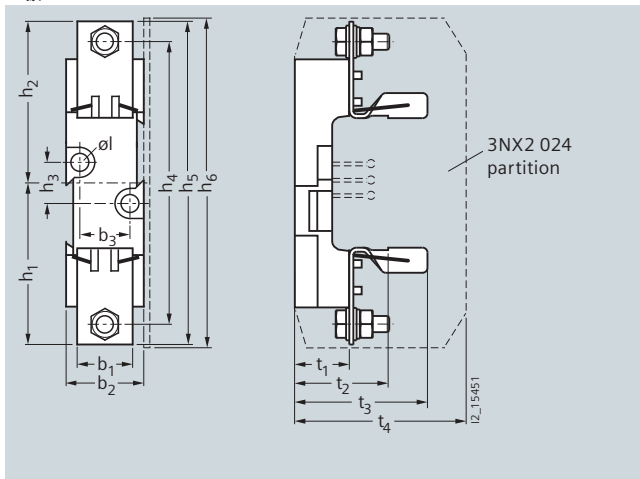

3NH3230 2C

3极

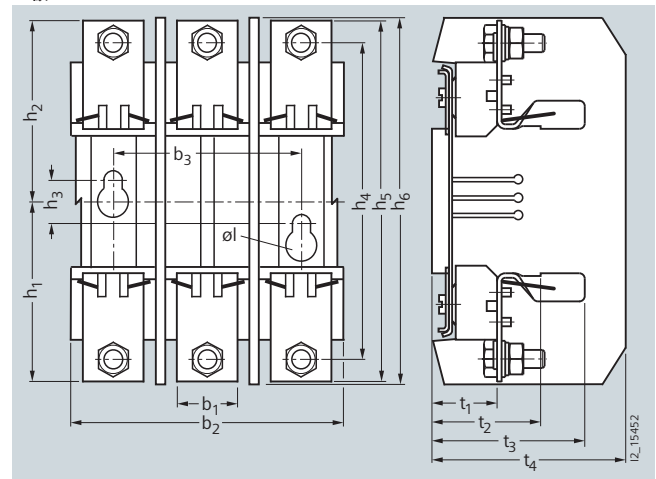

3NH4232 2C

尺寸	In A	极数	接线端子	Type	b <sub>1</sub>	b <sub>2</sub>	b <sub>3</sub>	h <sub>1</sub>	h <sub>2</sub>	h <sub>3</sub>	h <sub>4</sub>	h <sub>5</sub>	h <sub>6</sub>	ØI	t <sub>1</sub>	t <sub>2</sub>	t <sub>3</sub>	t <sub>4</sub>
1	250	1极	M10 螺栓扁线连接	3NH3230 2C	35	49	30	101	101	25	177	202	203	10.5	35	55	84	107
		3极	M10 螺栓扁线连接	3NH4230 2C	35	146	111	101	101	25	177	202	203	10.5	35	55	84	107

### 3NH 系列刀型熔断器陶瓷底座

尺寸 2  
1极

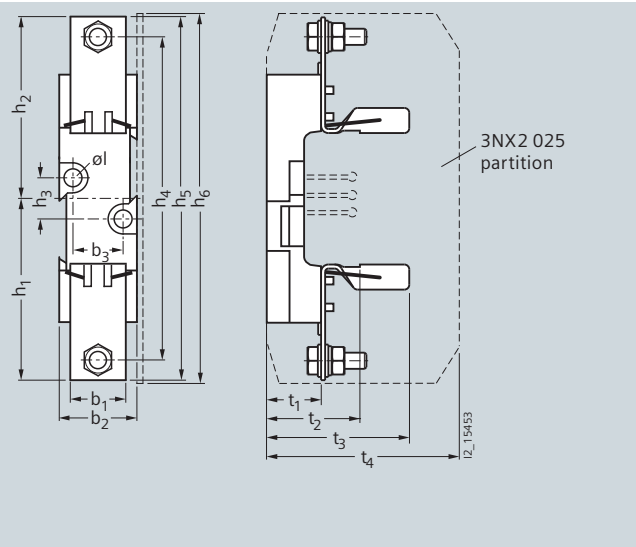

3NH3320 2C

尺寸 3  
1极

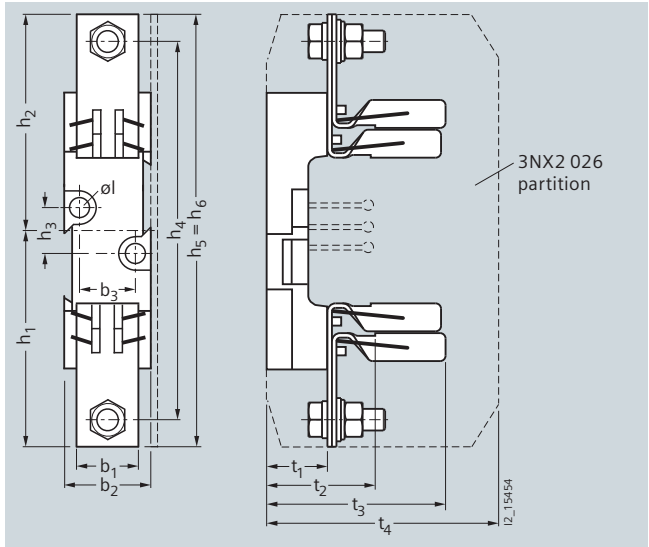

3NH3420 2C

尺寸	In A	Poles	接线端子	型号	b <sub>1</sub>	b <sub>2</sub>	b <sub>3</sub>	h <sub>1</sub>	h <sub>2</sub>	h <sub>3</sub>	h <sub>4</sub>	h <sub>5</sub>	h <sub>6</sub>	Ø1	t <sub>1</sub>	t <sub>2</sub>	t <sub>3</sub>	t <sub>4</sub>
2	400	1P	双母线连接	3NH3320 2C	35	49	30	113	113	25	202	227	228	10.5	35	55	90	115
3	630	1P	双母线连接	3NH3420 2C	35	49	30	121	121	25	212	242	242	10.5	35	57	101	130

# 技术数据及安装尺寸

## 外形尺寸

### 3NC1/3NC2 圆柱形熔断器底座

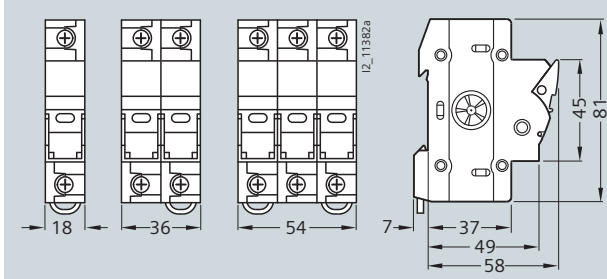

3NC1 091/3NC1 092/3NC1 093

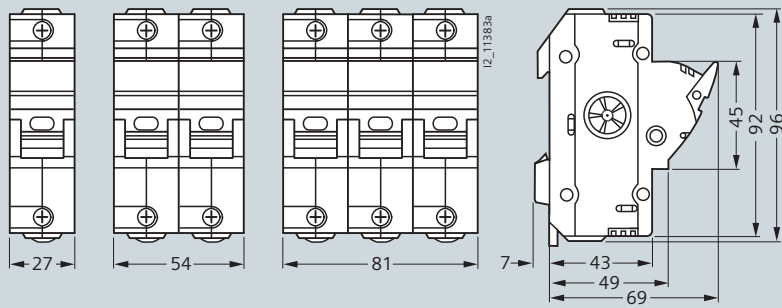

3NC1 491/3NC1 492/3NC1 493

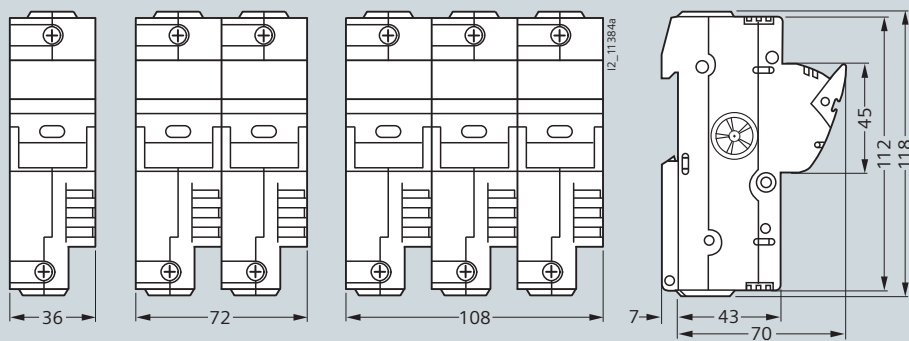

3NC2 291/3NC2 292/3NC2 293



8/2 建筑应用解决方案

8/5 工业应用解决方案

8/7 电涌保护应用解决方案

8/10 成功案例列举

### 小套住宅

居住空间数：2；用电负荷：4KW；电表规格：10(40)A；

分支回路数：5

- 进线开关采用5SY6型(1P+N)带隔离功能的3级限流型断路器，分断能力为6KA
- 配出分支回路均具有断路器保护功能，安全性好，适用TT和TN-S接地系统
- 因进线开关对下级断路器具有后备保护功能，各分支回路保护断路器的分断能力均能够提升到6KA

#### 应用方案

- 方案1：3台5SU9 1P+N电子式剩余电流保护断路器分别保护3个回路，连续供电性能好；总宽度为10模数，选用SIMBOX1\*12位金属面板配电箱。
- 方案2：1台5SU9 1P+N电子式剩余电流保护断路器与3台断路器配合保护3个回路，经济性好；总宽度为9模数，选用SIMBOX1\*12位金属面板配电箱。

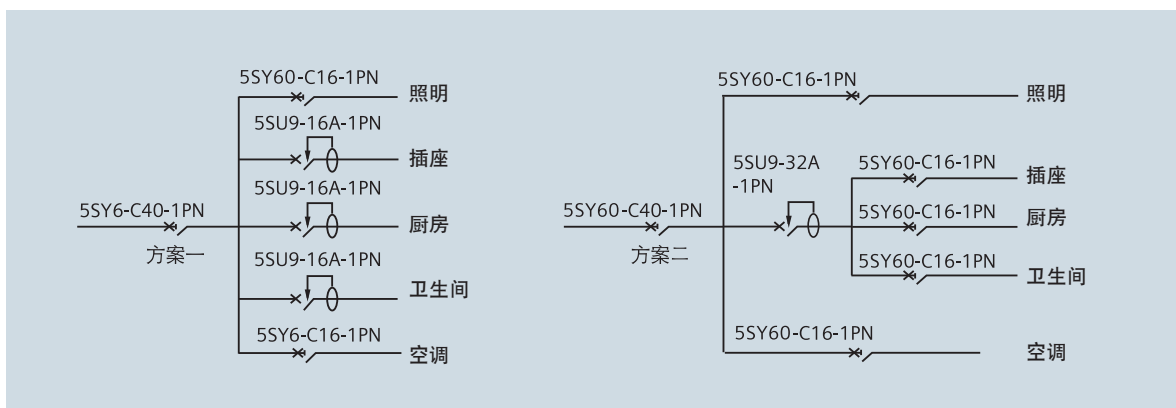

### 中套住宅

居住空间数：3；用电负荷：6KW；电表规格：10(40)A；

分支回路数：8

- 进线开关采用5SY6 C50A 2P带隔离功能的3级限流型断路器，分断能力为6KA
- 配出分支回路均具有断路器保护功能，安全性好，适用TT和TN-S接地系统
- 因进线开关对下级断路器具有后备保护功能，各分支回路保护断路器的分断能力均能够提升到6KA

#### 应用方案

- 方案1: 用4台5SU9 1P+N电子式剩余电流保护断路器分别保护4个回路，连续供电性能好；总宽度为14模数，选用SIMBOX1\*15位或16位金属面板配电箱。
- 方案2: 用1台5SU9 1P+N电子式剩余电流保护断路器与4台1P+N断路器配合，保护4个回路，经济性好；总宽度为12模数，选用SIMBOX1\*12位配电箱。

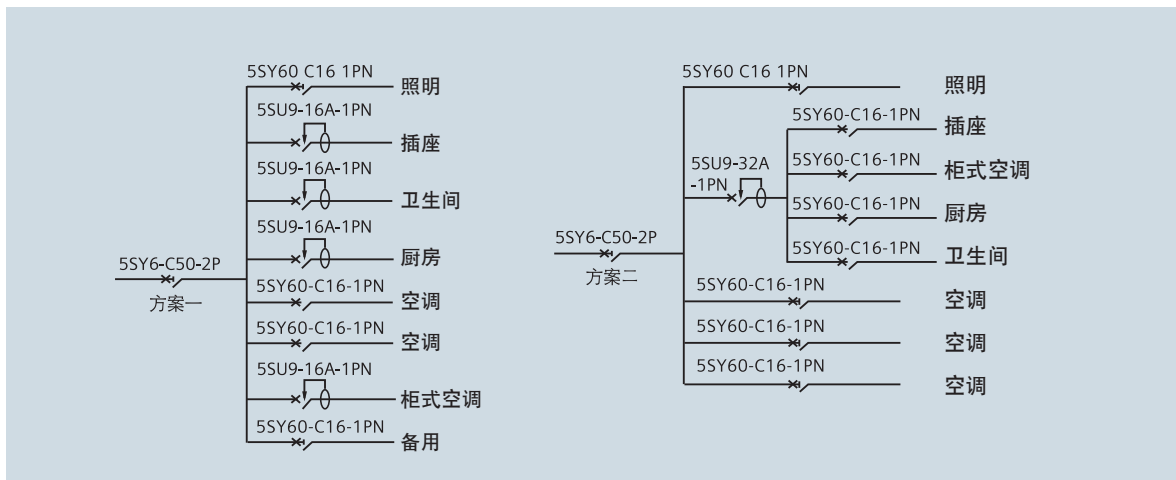

## 大套住宅

居住空间数：4-5；用电负荷：8KW；电表规格：15(60)A；分支回路数：10

- 进线总开关用5SY6带隔离功能的3级限流型断路器，分断能力为6KA
- 各分支回路采用1P+N的3级限流断路器，安全性能好，适用TT和TN-S接地系统
- 考虑家用电器数量比较多，选用2台剩余电流保护断路器和5台1P+N断路器配合，保护5个回路
- 因进线开关对下级断路器具有后备保护功能，所以各分支回路保护断路器的分断能力均大于6KA
- 本方案经济性好，总宽度为16模数，选用SIMBOX1\*16位或1\*18位配电箱

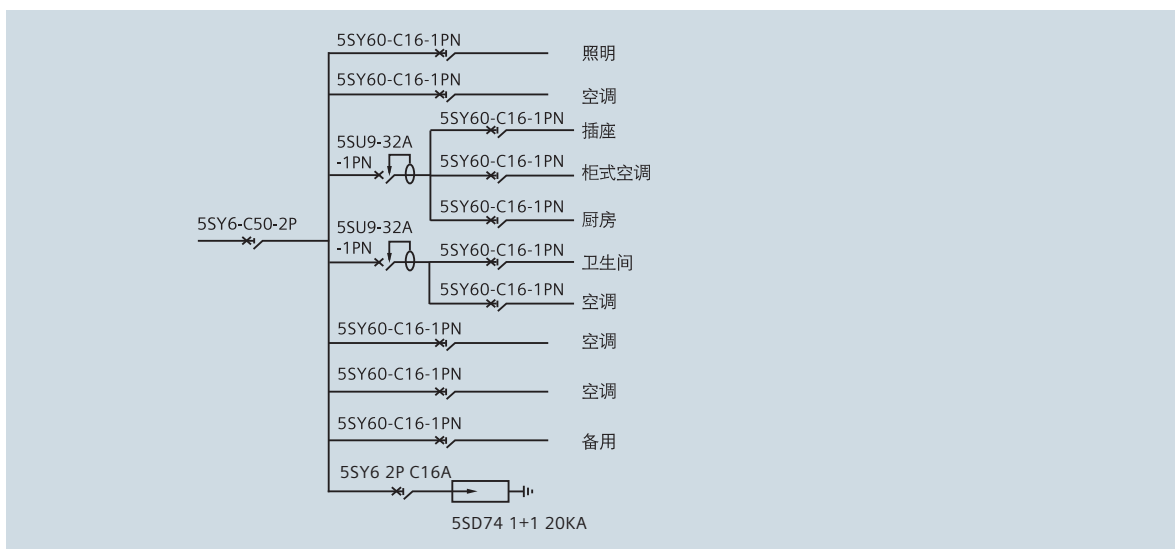

## 复式建筑或高级小型别墅

复式建筑结构，高级小型别墅，住户用电负荷超过10KW，分支回路数多于12的单相配电解解决方图。

- 采用两个配电箱方案，复式结构上层采用分配电箱，主配电箱设在下层
- 用一个5SY60(1P+N)断路器作上层分配电箱的总保护开关，简化了布线，安全可靠，经济性好
- 各分支回路均有1P+N功能，故该系统适用TT和TN-S等接地系统
- 分配电箱内开关总宽度为9模数，选用SIMBOX1\*12位配电箱
- 主配电箱内开关总宽度为12模数，选用SIMBOX1\*12位配电箱

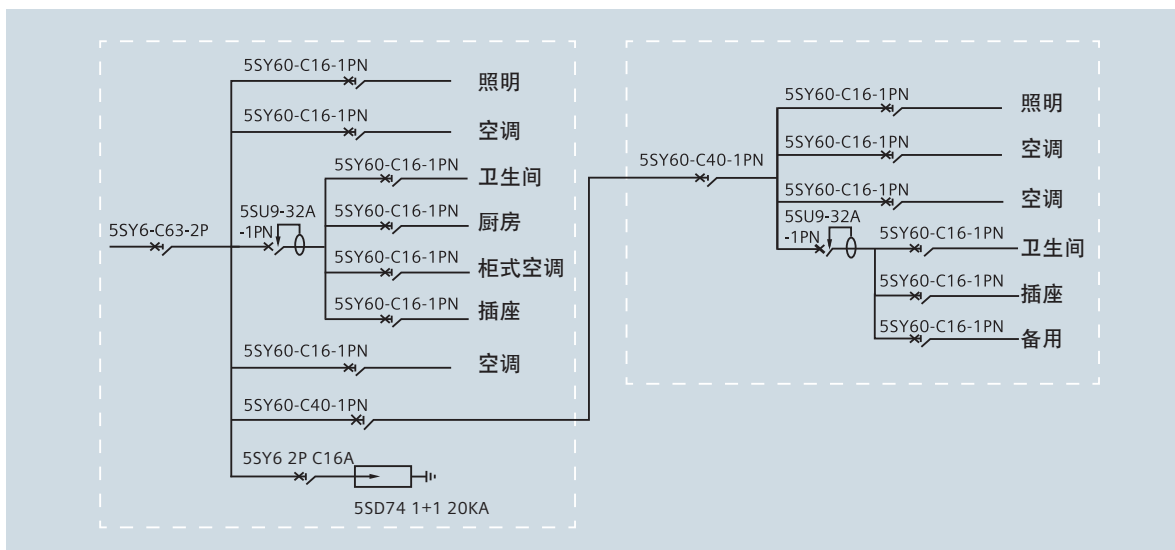



### 变电站的直流应用

例：100Ah电源系统，蓄电池1小时放电电流55A，选用5SY5直流小型断路器，直流系统配置如下：

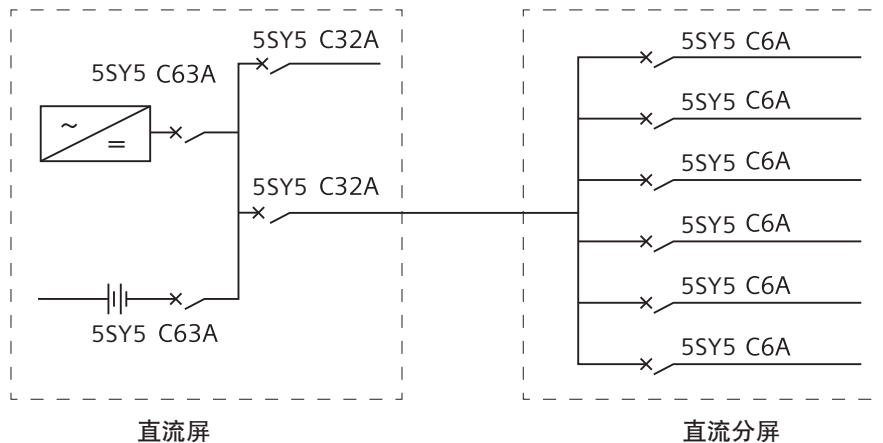

100Ah直流电源系统配置图

选用直流限流性能优异的西门子小型断路器，扩大了上下级选择性保护配合的范围，见下图：

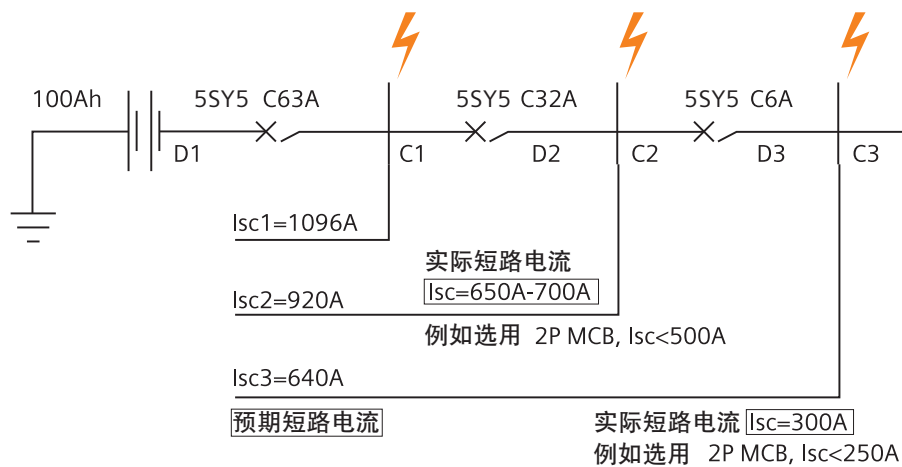

### 直流电源预期短路电流计算

- 一般密封式铅酸蓄电池制造厂会给出蓄电池的内阻和出口短路电流值。
- 按单个电池的内阻和最大放电电压以及电源系统电压计算：  
例：蓄电池容量为300Ah，最大放电电压240V(每个电池2.2V，内阻0.7mΩ)计算电池端子短路电流

放电电压	$2.2V \times 110 = 240V$
内部电阻	$110 \times 0.7 = 77m\Omega$
电池端子短路电流	$240 / 0.077 = 3110A$

- 经验数据：600Ah以下10X(蓄电池容量Ah)  
例：200Ah电池端子短路电流约2000A
- 导线截面及单位长度电阻值

电流范围(A)	连接导线截面(mm <sup>2</sup> )	1m导线的电阻值(mΩ)
0<1≤8	1.0	18
8<1≤12	1.5	12
12<1≤20	2.5	7.2
20<1≤25	4.0	4.5
25<1≤32	6.0	3.0
32<1≤50	10	1.8
50<1≤65	16	1.125
650<1≤85	25	0.72
85<1≤115	35	0.514
115<1≤150	50	0.36
150<1≤175	70	0.257
175<1≤225	95	0.189
225<1≤250	120	0.15
250<1≤275	150	0.12

**5SD74 T2 选型示例(40kA, 三相电源)****TT系统**

- 3+1式: 5SD74 T2 40kA 350V 3+1(RSC)

**TN-S系统**

- 3+1式: 5SD74 T2 40kA 350V 3+1(RSC)
- 共模(4+0式):
- 此时要选择4个单极模块, 分别选择底座和模块:
- 底座5SD74 T2 BM 1P(RSC) 4个
- 模块5SD74 T2 40kA 350V PMD 4个

**TN-C系统**

- 共模(3+0式): 此时要选择1个3极底座和3个单极模块:
- 底座5SD74 T2 BM 3P(RSC) 1个
- 模块5SD74 T2 40kA 350V PMD 3个

\*用多个单极底座拼装时, 应搭配相应的汇流排(5SD74 busbar 2MW/3MW/4MW)

**IT系统**

- 不带中性线
- 共模(3+0式)
- 此时要选择3个单极底座和3个单极模块:
- 底座5SD74 T2 BM 1P(RSC) 3个
- 模块5SD74 T2 40kA 440V PMD 3个
- 带中性线
- 共模(4+0式)
- 此时要选择3个单极模块, 分别选择底座和模块:
- 底座5SD74 T2 BM 1P(RSC) 4个
- 模块5SD74 T2 40kA 440V PMD 4个

### 配置方案

配置方案1  
标准配置

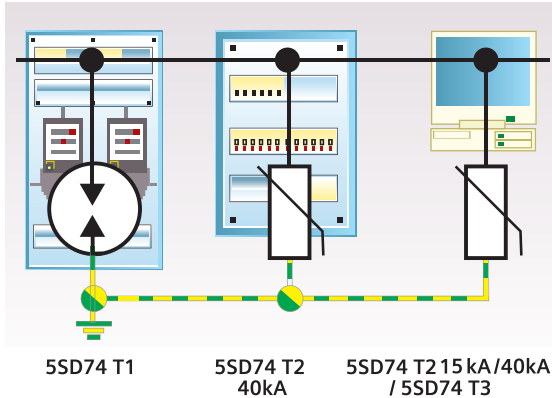

配置方案2  
标准配置

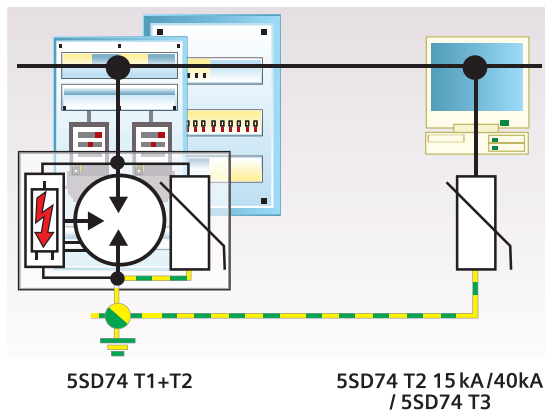

配置方案3  
经济配置，用于直击雷风险小的区域

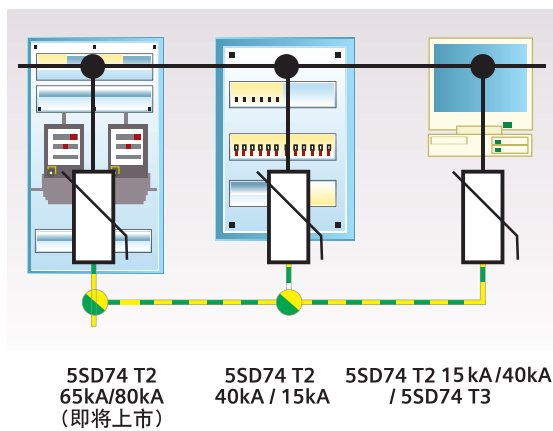

应用示例 (以配置方案1为例)  
TT系统SPD应用示意

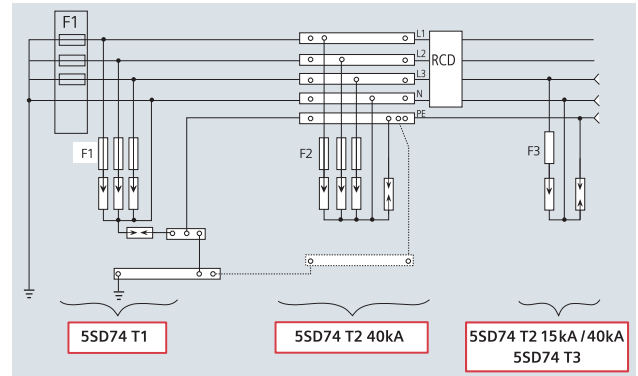

注: F1/2/3为后备保护短熔器;  
如果F1<F2,则F2可省略;  
T1与T2安装距离无要求;  
T1与T2,T2与T3之间至少相距5M

TN-C-S系统SPD选用示意

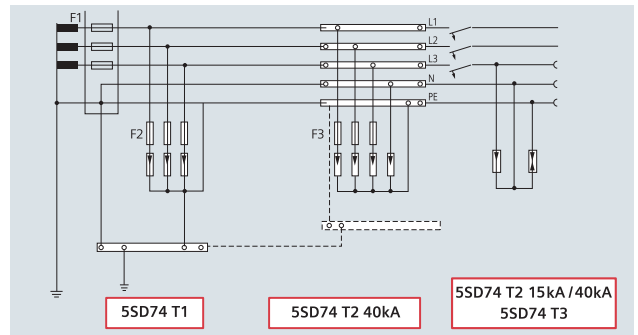

注: F1/2/3为后备保护短熔器;  
如果F1<F2,则F2可省略;  
T1与T2安装距离无要求;  
T1与T2,T2与T3之间至少相距5M

TN-S系统: 可用类似TT系统的“3+1”接法

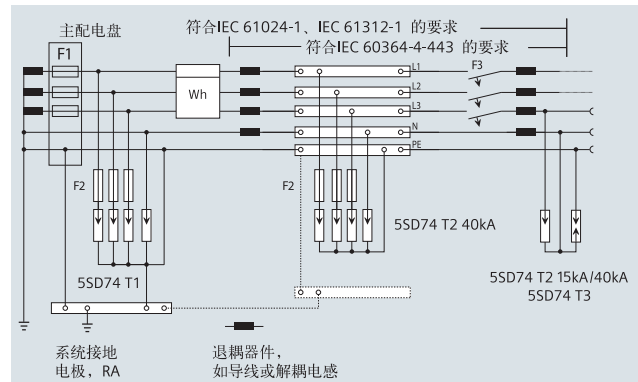

注: F1/2/3为后备保护短熔器;  
如果F1<F2, 则F2可省略;  
T1与T2安装距离无要求;  
T1与T2, T2与T3之间至少相距5M



## 配置方案

## SPD后备保护断路器/熔断器的选择

SPD I <sub>max</sub> /I <sub>imp</sub>	后备保护 MCB / 熔断器	
8KA (8/20us)	5SY61 C10	5SY61 D10
15KA (8/20us)	5SY61 C16	5SY61 D16
20KA (8/20us)	5SY61 C20	5SY61 D20
40KA (8/20us)	5SY41 C80	5SY41 D80
100KA (10/350us)	315gL / gG (3NA3352)	

- 小型断路器（MCB）的分断能力必须大于该处最大短路电流
- 使用西门子公司电涌保护器，必须加装西门子品牌的小型断路器/熔断器作后备保护，否则会产生电涌保护器损坏等严重后果
- 电涌保护器每极都必须设置保护，如：3P+N(3+1)的电涌保护器必须用5SY系列4极的小型断路器保护
- 电涌保护器的后备保护是为了防止SPD因为各种原因短路时最先从系统中断开以保护其他回路设备，同时防止电涌保护器在雷击后，被过电压击穿时相线对地短路故障引起系统停电
- 在主配电盘等应用T1(B)级电涌保护器的回路，建议使用熔断器进行后备保护，能够更加精准迅速分断
- 后备保护的小型断路器/熔断器，须串联在电涌保护器前端（如图）

